

	<b>Originalbetriebsanleitung</b>	<b>Pumpenserie</b>
DE	<b>Originalbetriebsanleitung</b>	<b>Pumpenserie</b>
EN	Translation of the original instructions	Pump series
FR	Traduction du mode d'emploi d'origine	Série de pompes
IT	Traduzione del Manuale d'Uso originale	Serie della pompa
ES	Traducción del manual original	Serie de la bomba
NL	Vertaling van de originele gebruiksaanwijzing	Pompserie
CZ	Překlad originálního návodu k provozu	Série čerpadla
SK	Překlad originálneho návodu na prevádzku	Séria čerpadla
PL	Tłumaczenie oryginalnej instrukcji obsługi	Seria pomp
HU	Az eredeti használati utasítás fordítása	Szivattyúszorozat



**GP 1100.1**

93905

**HWA 1100.1 VF**

93907

**HWW 1100.1 VF**

93906



**HWW 1400.2 VF**

93908

**HWW 1400.3 VF INOX**

93909

GÜDE GmbH & Co. KG  
Birkichstrasse 6  
74549 Wolpertshausen  
Deutschland





**DEUTSCH** **Bitte lesen Sie die Betriebsanleitung vor Inbetriebnahme sorgfältig durch.**

ENGLISH Please read the instructions carefully before starting the machine.

FRANÇAIS Veuillez lire avec soin le mode d'emploi avant la mise en service

ITALIANO Leggere attentamente le istruzioni per l'uso prima di mettere in funzione l'elettrodomestico.

ESPAÑOL Por favor, lea este manual de instrucciones detalladamente antes de la puesta en funcionamiento.

NEDERLANDS Graag instructies zorgvuldig doorlezen vóórdat u de machine in gebruik neemt.

ČEŠTINA Před spuštěním stroje si pečlivě přečtěte návod k používání.

SLOVENSKÝ Pred prvým použitím prístroja si pozorne prečítajte návod na obsluhu.

POLSKI Przed przystąpieniem do uruchomienia prosimy o dokładne zapoznanie się z instrukcją obsługi.

MAGYAR Kérk alaposan olvassa el a tájékoztatót mielőtt a gépet használja.

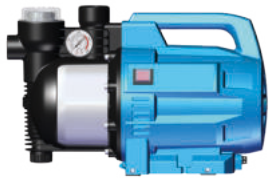

**GP 1100.1**

93905

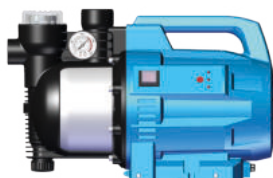

**HWA 1100.1 VF**

93907

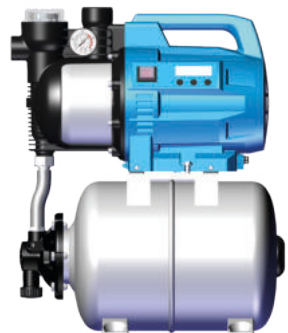

**HWW 1100.1 VF**

93906

**HWW 1400.2 VF**

93908

**HWW 1400.3 VF INOX**

93909

<b>Deutsch</b>	Technische Daten / Gerätebeschreibung / Sicherheitshinweise / Bestimmungsgemäße Verwendung / Verhalten im Notfall / Symbole / Wartung / Entsorgung / Gewährleistung / Service _____	19
<b>English</b>	Technical Data / Device description / Safety Warnings / Specified Conditions of Use / Emergency procedure / Symbols / Maintenance / Disposal / Guarantee / Service _____	24
<b>Français</b>	Caractéristiques techniques / Description du dispositif / Instructions De Sécurité Particulieres / Utilisation conforme aux prescriptions / Conduite en cas d'urgence / Symboles / Entretien / Elimination / Garantie / Service _____	29
<b>Italiano</b>	Dati tecnici / Descripción del dispositivo / Norme Di Sicurezza / Utilizzo conforme / Comportamento in caso d'emergenza / Simboli / Manutenzione / Smaltimento / Garanzia / Servizio _____	34
<b>Español</b>	Datos técnicos / Descripción del dispositivo / Indicaciones de seguridad / Aplicación de acuerdo a la finalidad / Comportamento in caso d'emergenza / Símbolos / Mantenimiento / Eliminación / Garantía / Servicio _____	39
<b>Nederlands</b>	Technische gegevens / Beschrijving van het apparaat / Veiligheidsadviezen / Voorgeschreven gebruik van het systeem / Handelswijze in noodgeval / Symbolen / Onderhoud / Afvoer / Garantie / Service _____	44
<b>Čeština</b>	Technická data / Popis zařízení / Speciální Bezpečnostní Upozornění / Oblast Využití / Chování v případě nouze / Symboly / Údržba / Likvidace / Záruka / Servis _____	49
<b>Slovenský</b>	Technické údaje / Opis zariadenia / Špeciálne Bezpečnostné Pokyny / Použitie podľa predpisov / Správanie v prípade núdze / Symboly / Údržba / Likvidácia / Záruka / Servi _____	54
<b>Polski</b>	Dane techniczne / Opis urządzenia / Instrukcje Dotyczące Bezpieczeństwa / Warunki użytkowania / Postępowanie w nagłym przypadku / Symbole / Utrzymanie I Konserwacja / Utylizacja / Gwarancja / Serwis _____	59
<b>Magyar</b>	Műszaki Adatok / Eszközleírás / Rendeltetés szerinti használat / Biztonsági utasítások / Karbantartás / Jótállás _____	64

## Inbetriebnahme

EN starting-up the device FR Mise en service IT Messa in funzione  
ES Puesta en marcha NL Toestel in gebruik nemen CZ Uvedení do provozu  
SK Uvedenie do prevádzky PL Uruchamianie urządzenia  
HU A készülék üzembe helyezése

2-3

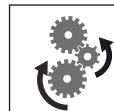

## Betrieb

EN Operation FR Fonctionnement IT Esercizio ES Operação  
NL Gebruik CZ Provoz SK Prevádzka PL Operacja HU Üzemeltetés.

4-15



## Wartung & Reinigung

EN Maintenance & Cleaning FR Entretien & Nettoyage  
IT Manutenzione & Pulizia ES Mantenimiento & Limpieza  
NL Onderhoud & Schoonmaken CZ Údržba & ištění SK Údržba & Čistenie  
PL Konserwacja & Czyszczenie HU Karbantartás & Tisztítás

16-17

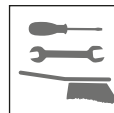

## Transport & Lagerung

EN Transport & Storage FR Transport & Stockage IT Trasporto & Stoccaggio  
ES Transporte & Almacenamiento NL Transport & Bewaring CZ Přeprava & Uložení  
SK Transport & Uloženie PL Transport & Przechowywanie HU Szállítás & Tárolás

18



## EG-Konformitätserklärung

EN EC Declaration of Conformity FR Déclaration De Conformité Pour La CE  
IT Dichiarazione CE Di Conformità ES Declaración De Conformidad CE  
NL EG-Conformiteitsverklaring CZ ES Izjava O Skladnosti  
SK Vyhlásenie O Zhode ES PL Deklaracja Zgodności WE HU EC Egyezési

69

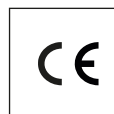



GP 1100.1

HWA 1100.1 VF  
HWW 1100.1 VF

HWW 1400.2 VF  
HWW 1400.3 VF INOX

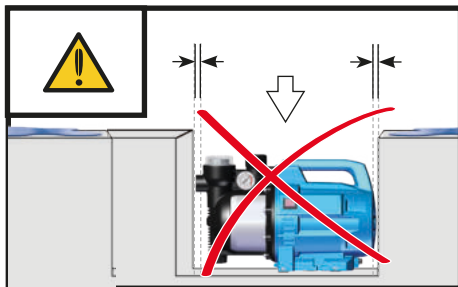
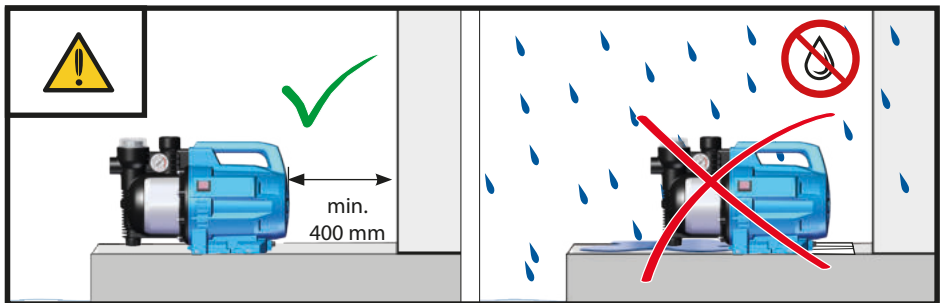
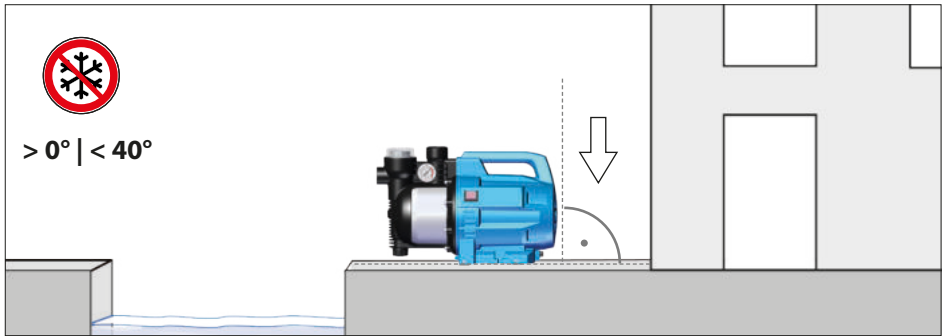



GP 1100.1

HWA 1100.1 VF  
HWW 1100.1 VF

HWW 1400.2 VF  
HWW 1400.3 VF INOX

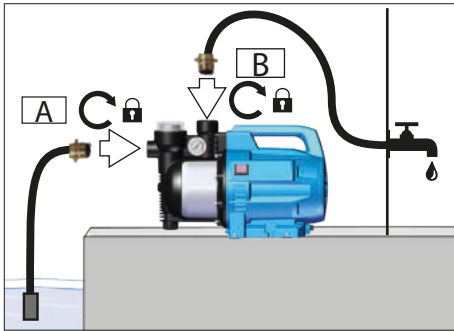

1

### Teflon-Dichtband

teflon sealing tape  
Bande d'étanchéité en Téflon  
Nastro di tenuta in teflon  
Cinta de obturación de teflón  
Teflon-afdichttape  
Teflonová těsnicí páska  
Tesniaca páska z teflonu  
Teflonowa taśma uszczelniająca  
Teflon tömítőszalag

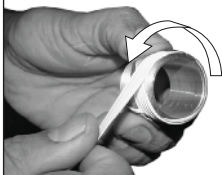

A

+

B



### Ansaugschlauch mit Rückschlagventil

Suction hose with check valve  
Tuyau d'aspiration avec valve anti-retour  
Tubo flessibile di aspirazione con valvola di non ritorno  
Manguera de aspiración con válvula antirretorno

Aanzuigslang met terugslagklep

Nasávací hadice se zpětným ventilem

Nasávacia hadica so spätným ventíлом

Wąż ssący z zaworem zwrotnym

Szívótömlő visszacsapó szeleppel

A



TIP



KA 4 P / 94440

KA 7 P / 94441

2

A

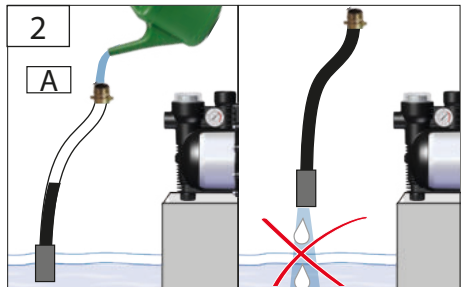

3

C

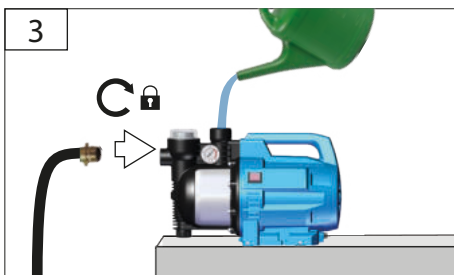

4

C

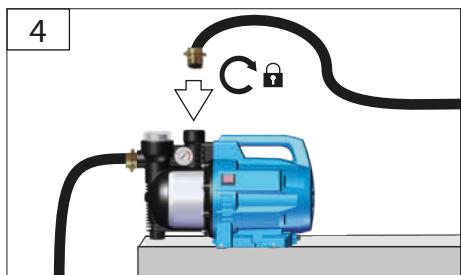



GP 1100.1 HWA 1100.1 VF  
HWW 1100.1 VF

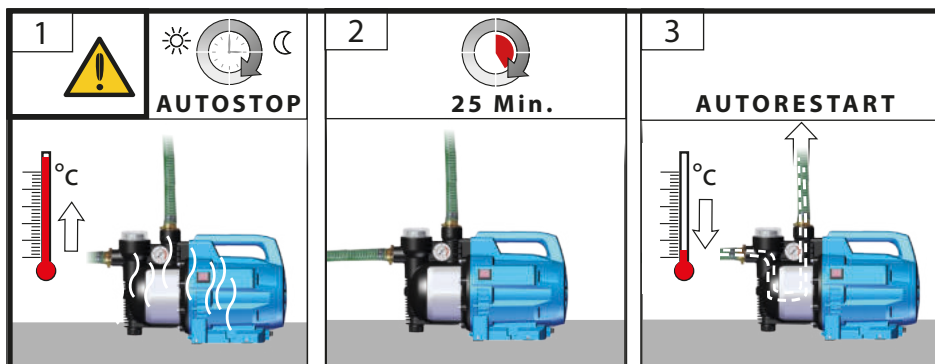

GP 1100.1 HWA 1100.1 VF HWW 1400.2 VF  
HWW 1100.1 VF HWW 1400.3 VF INOX

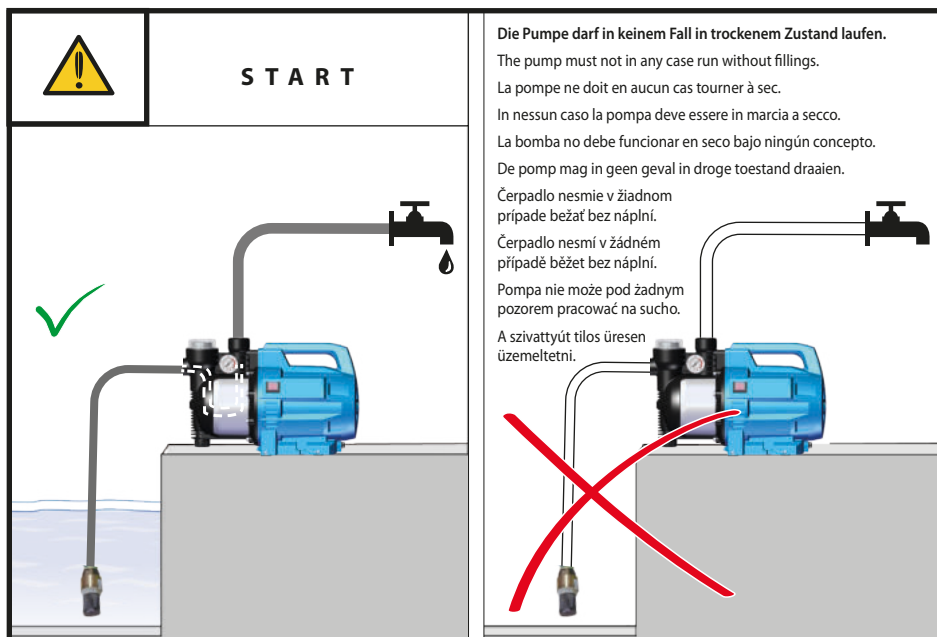





GP 1100.1    HWA 1100.1 VF    HWW 1400.2 VF  
HWW 1100.1 VF    HWW 1400.3 VF INOX

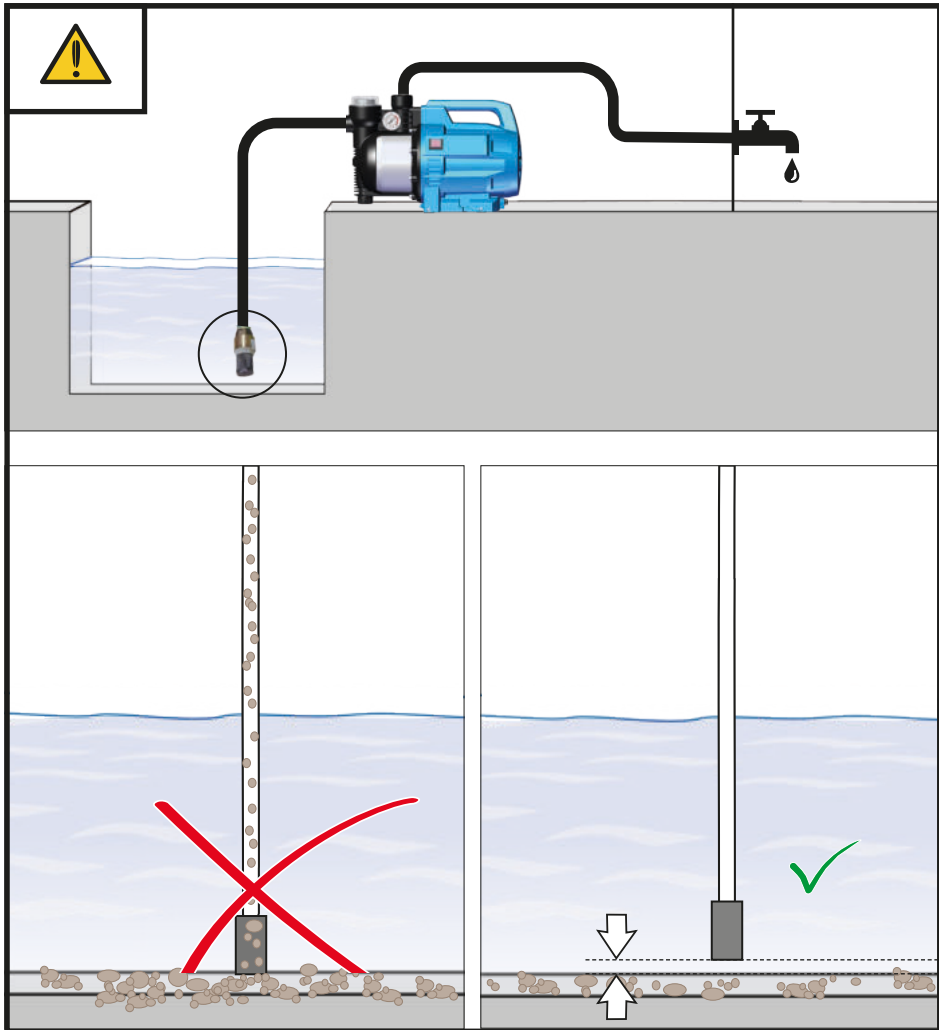



GP 1100.1

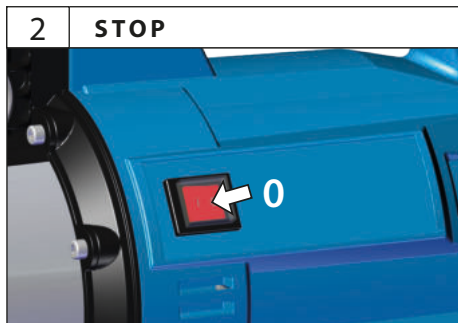
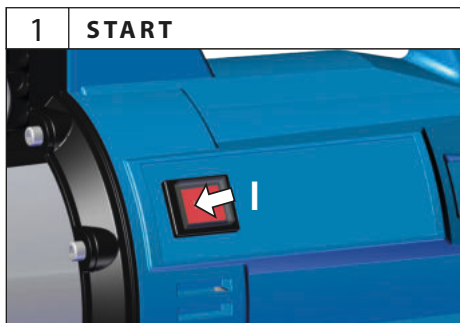
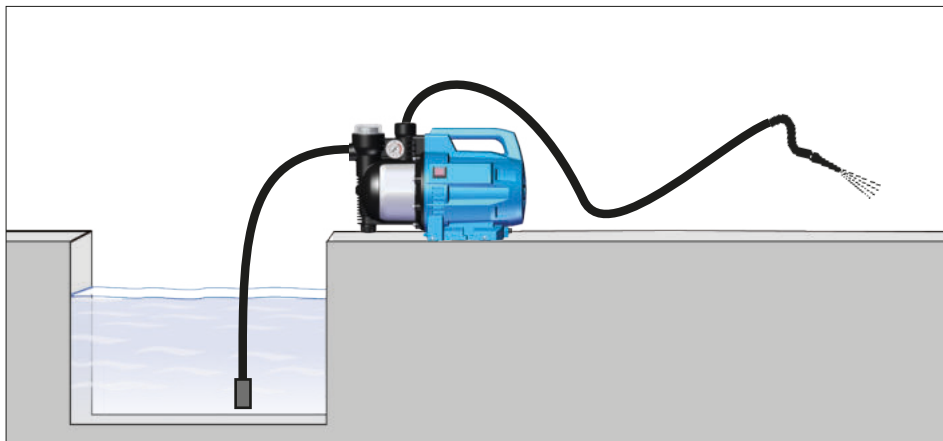



# HWA 1100.1VF

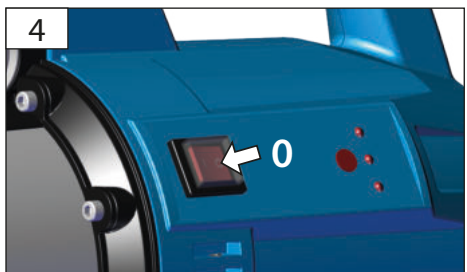
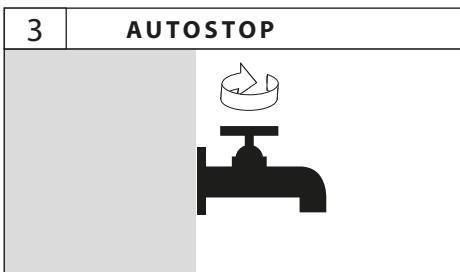
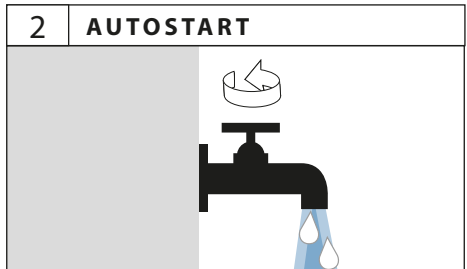
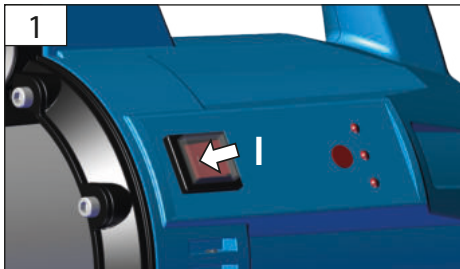
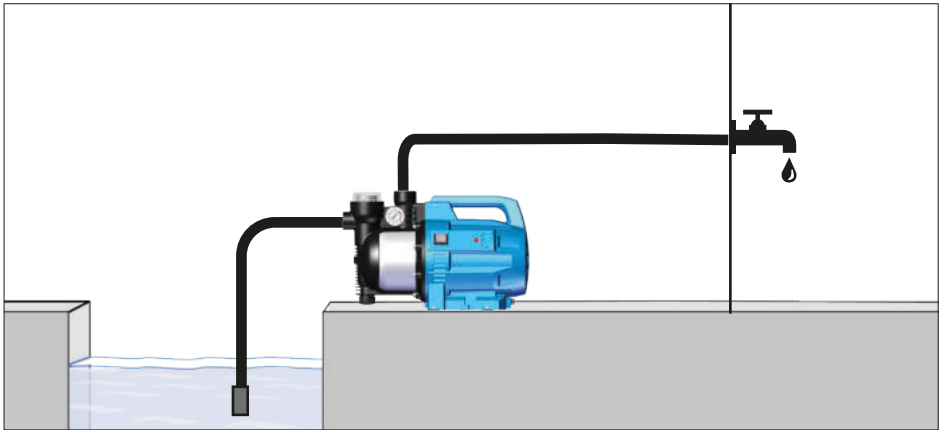



HWW 1400.2 VF  
HWW 1100.1 VF

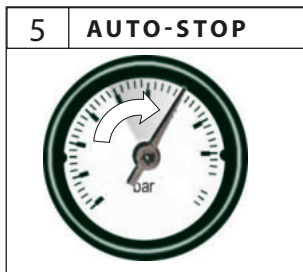
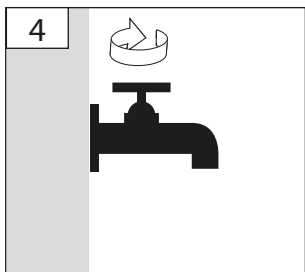
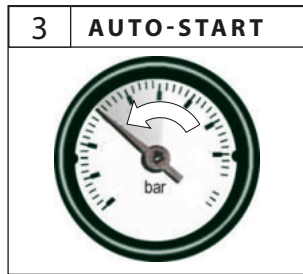
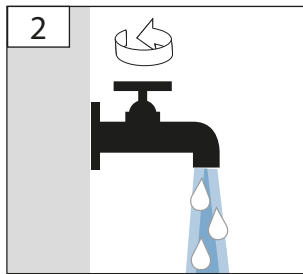
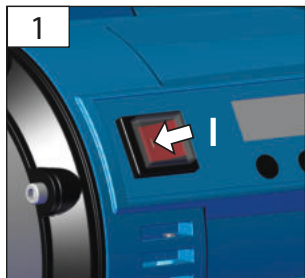
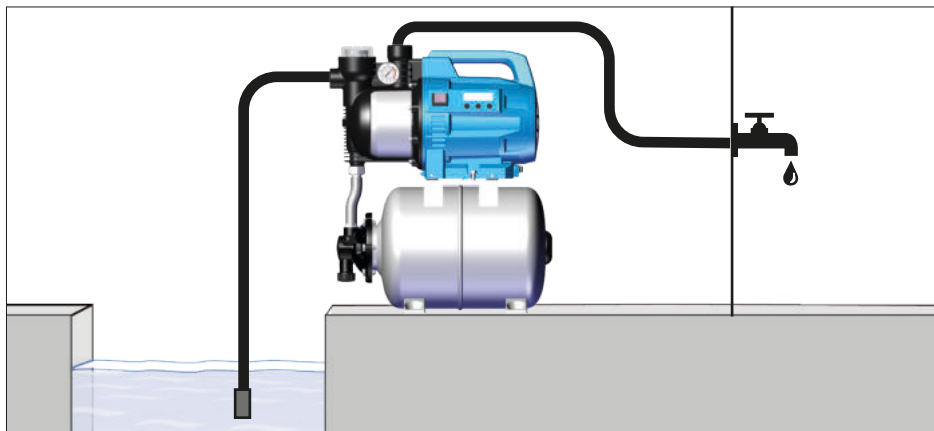



# HWW 1400.3 VF INOX

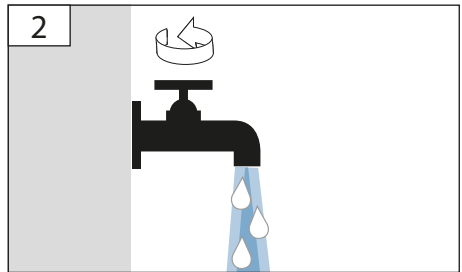
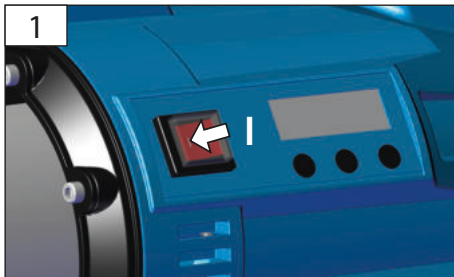
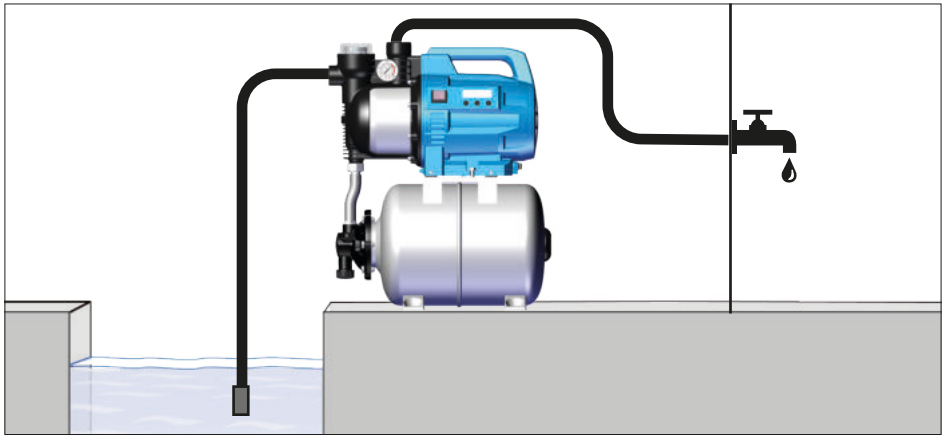

3

**Automatic Mode**

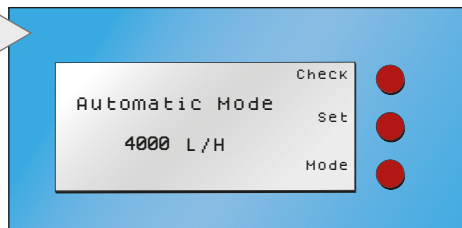
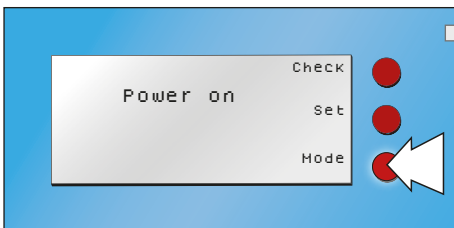



## HWV 1400.3 VF INOX

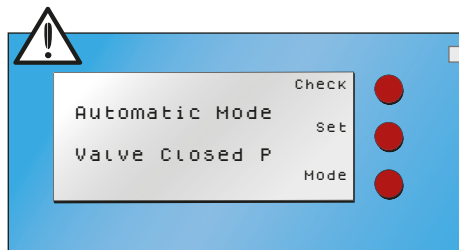

<b>DE</b> Zu geringe Wasserabnahme	<b>NL</b> De waterafname is te laag
<b>EN</b> Water absorption is too low	<b>CZ</b> Príliš malý odběr vody
<b>FR</b> Prise d'eau trop faible	<b>SK</b> Odber vody príliš nízky
<b>IT</b> Il prelievo dell'acqua è insufficiente	<b>PL</b> Za niski pobór wody
<b>ES</b> Extracción de agua demasiado baja	<b>HU</b> Túl kis vízsztencsökkenés

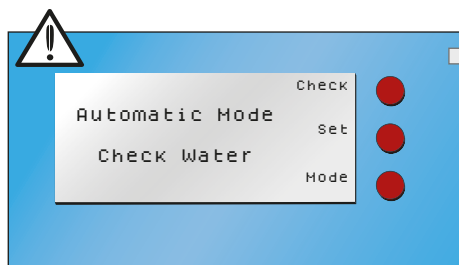

<b>DE</b> Trockenlaufschutz aktiv	<b>CZ</b> Ochrana proti suchému chodu aktivní
<b>EN</b> Dry run protection active	<b>SK</b> Ochrana pred behom nasucho aktivná
<b>FR</b> Protection contre le fonctionnement à sec active	<b>PL</b> Aktywne zabezpieczenie przed pracą na sucho
<b>IT</b> Protezione contro l'avviamento a secco attivo	<b>HU</b> A szárazon futás elleni védelem aktív
<b>ES</b> Protección contra marcha en seco activa	
<b>NL</b> Droogloopbeveiliging actief	

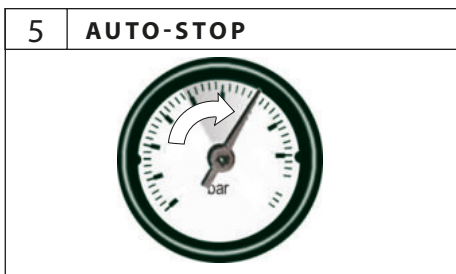
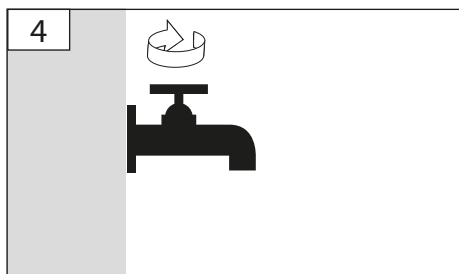



## HWW 1400.3 VF INOX

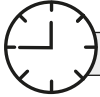

### Time Now

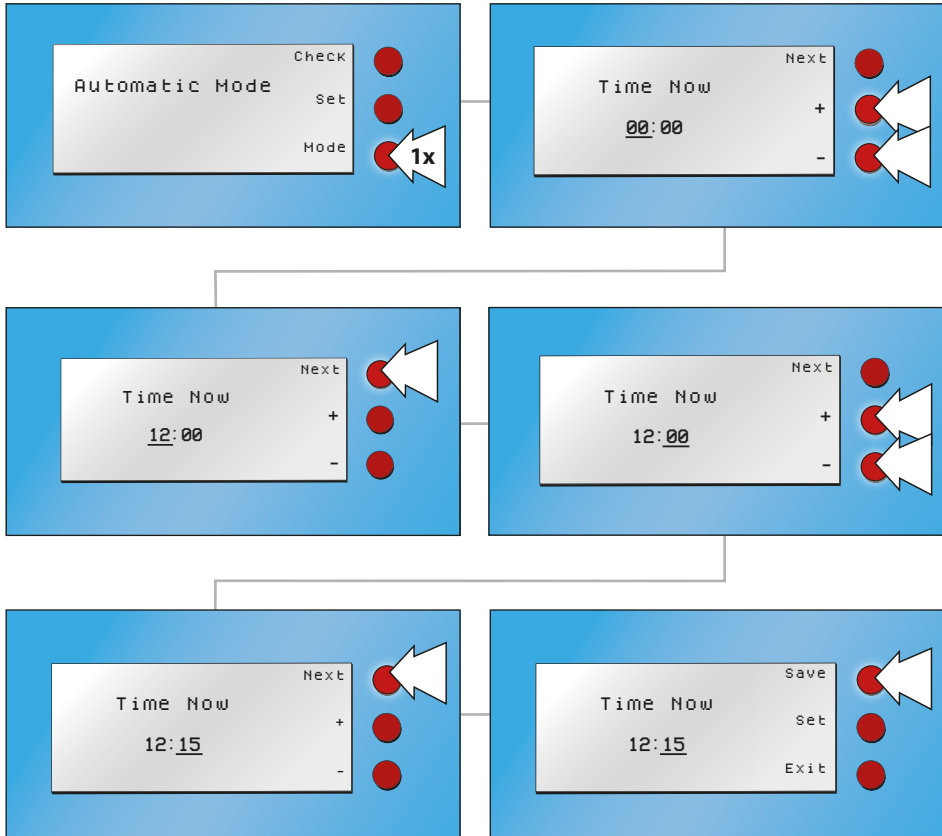

**DE** Im „Ever on Mode“ und „Time Mode“ sind weder Trockenanlaufschutz noch automatische Abschaltung aktiv!

**EN** In “Ever on Mode” and “Time Mode” the dry start protection is not active!

**FR** En “Ever on Mode” et “Time Mode”, la protection contre le démarrage à sec n'est pas active !

**IT** In “Modalità sempre accesa” e “Modalità tempo” la protezione dall'avviamento a secco non è attiva!

**ES** En el “Modo siempre encendido” y en el “Modo por tiempo” la protección contra el arranque en seco no está activa.

**NL** In “Ever on Mode” en “Time Mode” is de droogstartbeveiliging niet actief!

**CZ** V režimech “Ever on Mode” a “Time Mode” není ochrana proti spuštění nasucho aktivní!

**SK** V režime “Ever on Mode” a “Time Mode” nie je ochrana proti suchému štartu aktívna!

**PL** W trybach “Zawsze włączony” i “Tryb czasowy” zabezpieczenie przed suchym rozruchem nie jest aktywne!

**HU** Az “Ever on Mode” és az “Time Mode” üzemmódban a szárazindítás elleni védelem nem aktív!



# HWW 1400.3 VF INOX



## Time on

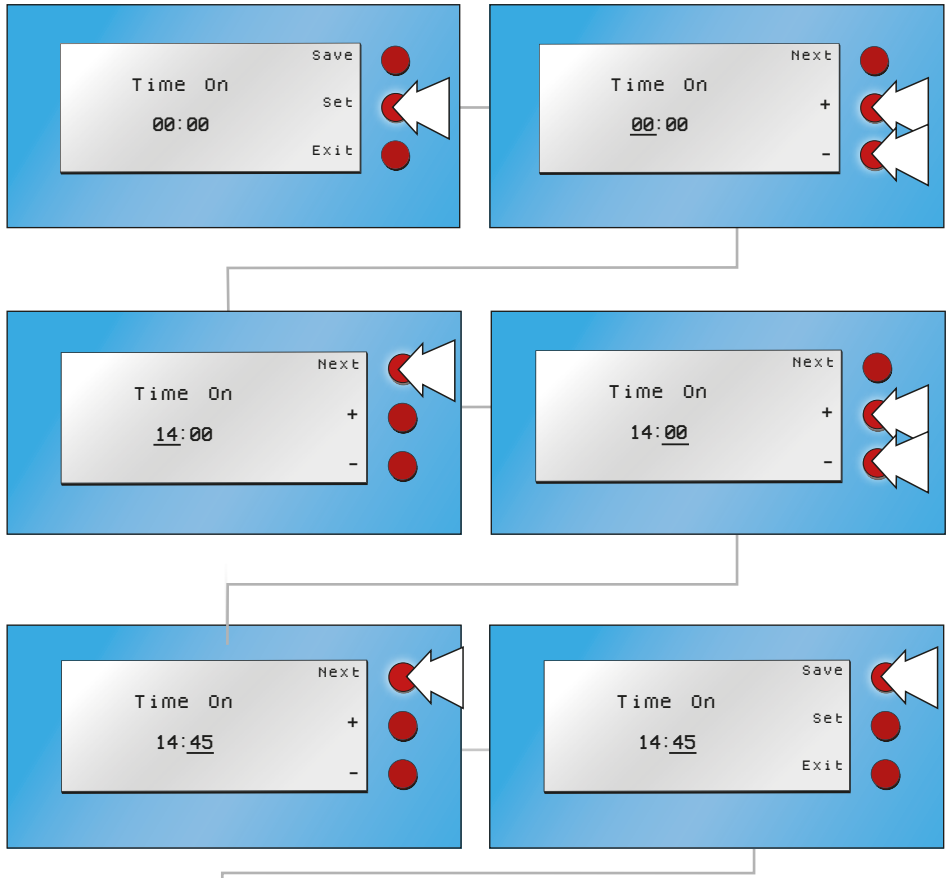





# HWW 1400.3 VF INOX



## Time off

Time Off Next  
00:00  
+  
-  
[Red] [Red] [Red]

Time Off Next  
17:00  
+  
-  
[Red] [Red] [Red]

Time Off Next  
17:00  
+  
-  
[Red] [Red] [Red]

Time Off Next  
17:45  
+  
-  
[Red] [Red] [Red]

Time Off Save  
17:45 Set  
Exit  
[Red] [Red] [Red]

Time on 14:45 Check  
Time off 17:45 Set  
Mode  
[Red] [Red] [Red]

Time Mode Check  
12:19:32 Set  
Mode  
[Red] [Red] [Red]



### HWW 1400.3 VF INOX



#### Ever on

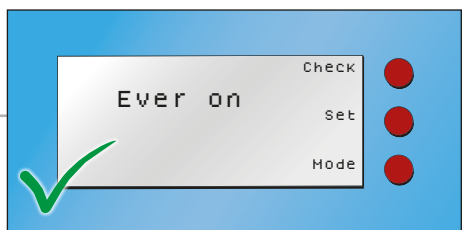
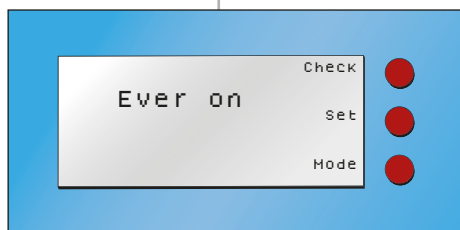
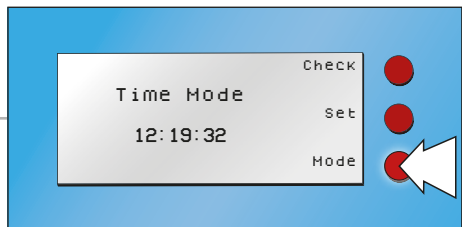
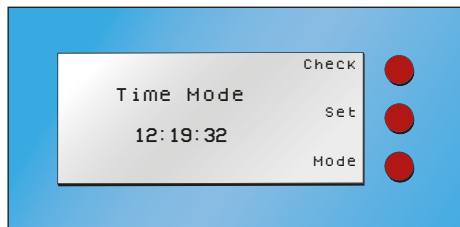

#### Ever on - Stop

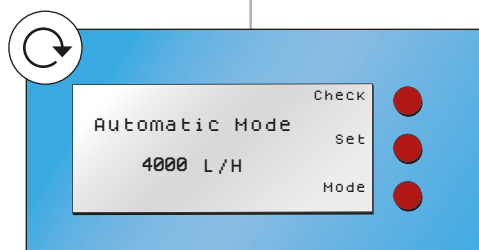
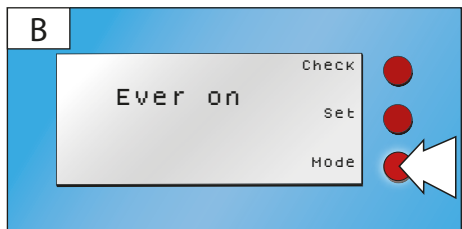
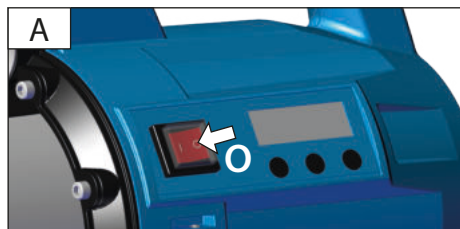



GP 1100.1    HWA 1100.1 VF    HWW 1400.2 VF  
HWW 1100.1 VF    HWW 1400.3 VF INOX

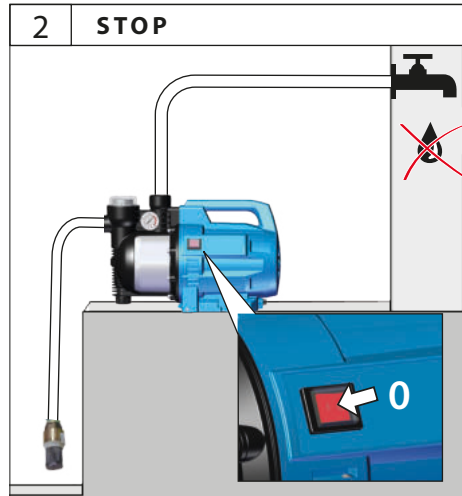
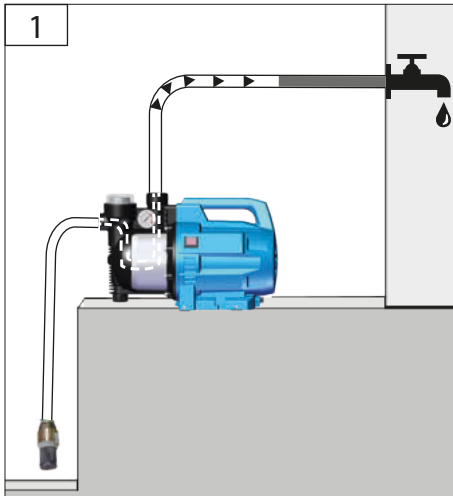

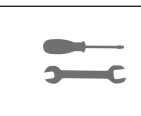

HWW 1100.1 VF

HWW 1400.2 VF

HWW 1400.3 VF INOX

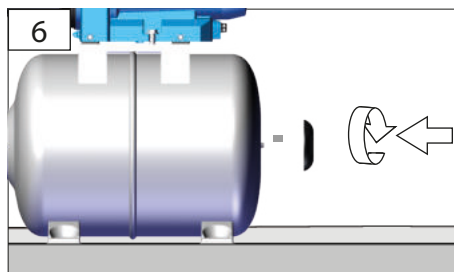
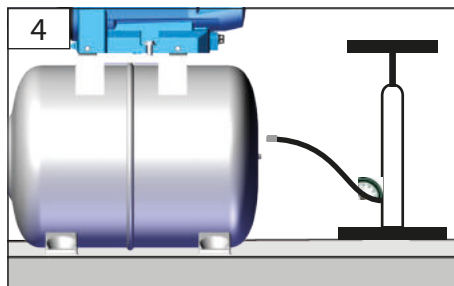
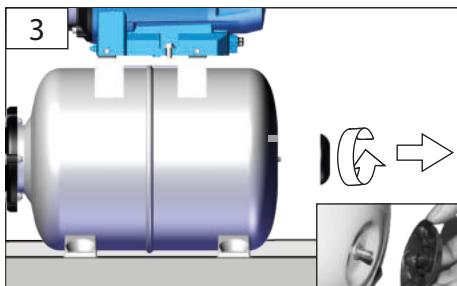
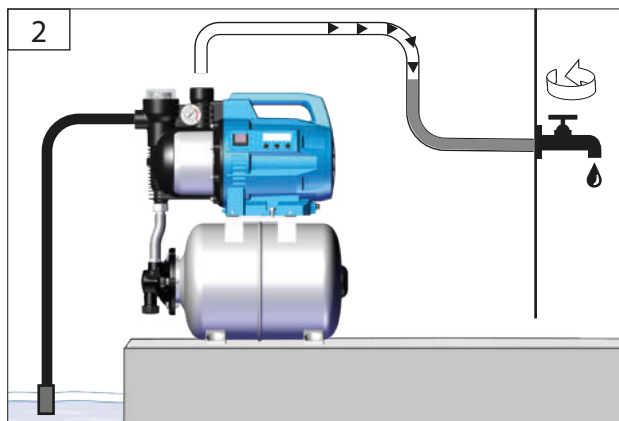
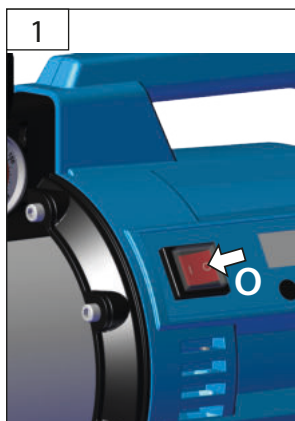



**GP 1100.1    HWA 1100.1 VF    HWW 1400.2 VF**  
**HWW 1100.1 VF    HWW 1400.3 VF INOX**

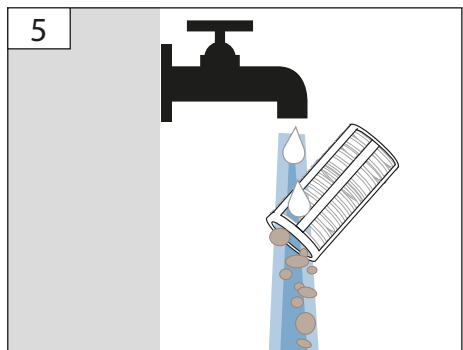
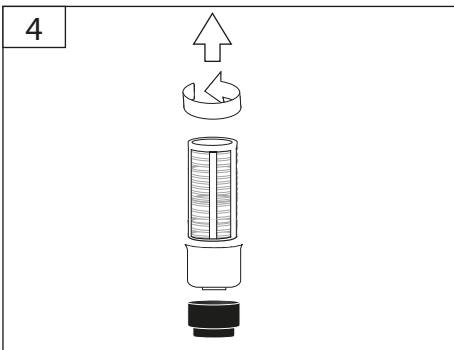
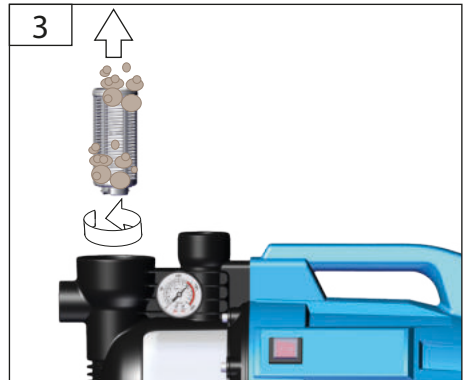
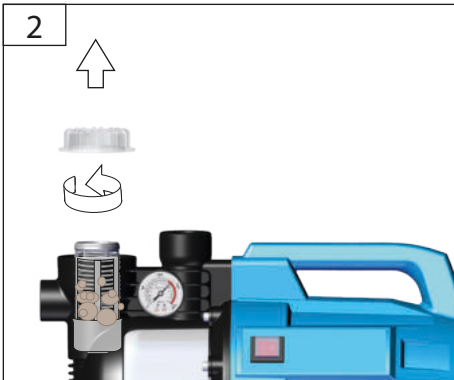
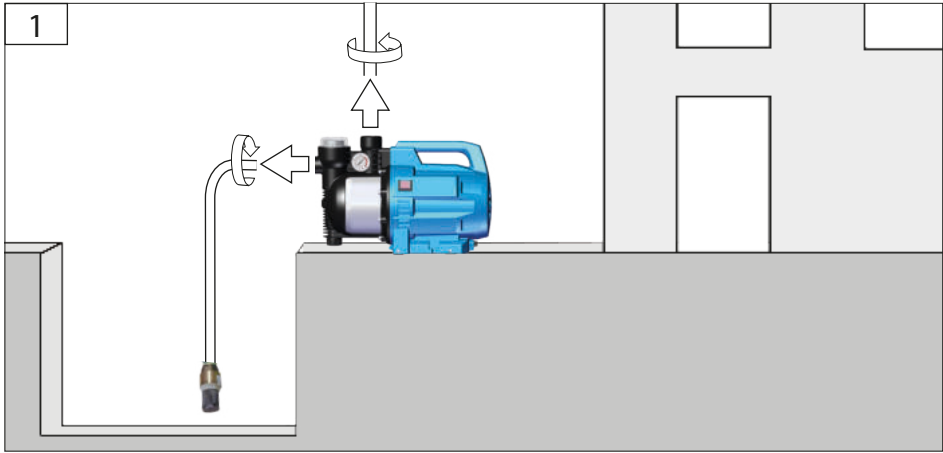



GP 1100.1

HWA 1100.1 VF  
HWW 1100.1 VF

HWW 1400.2 VF  
HWW 1400.3 VF INOX

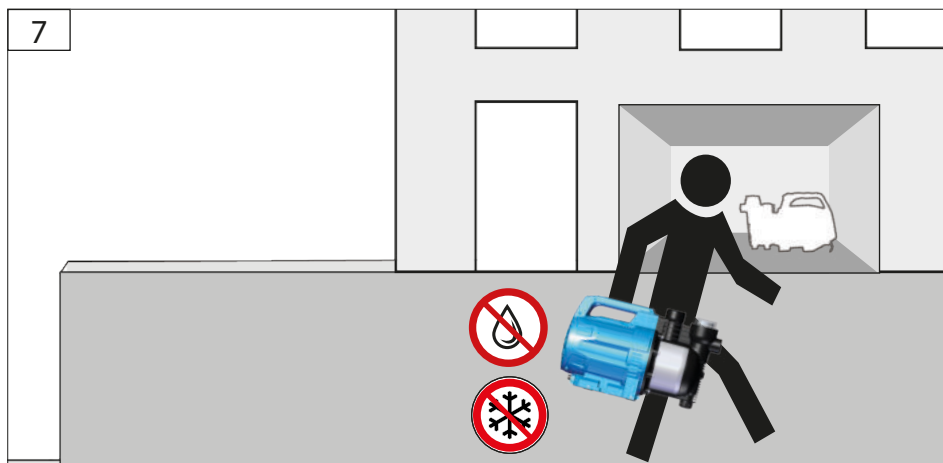
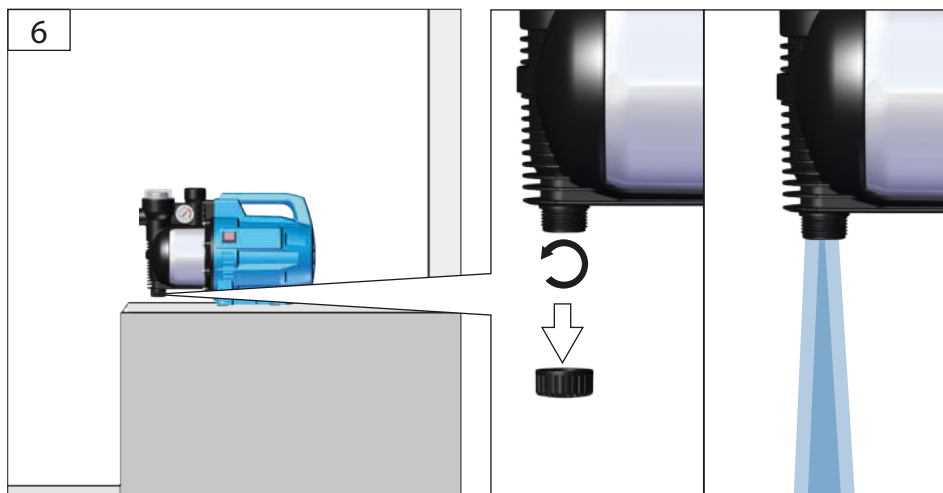

## Technische Daten

Gartenpumpe	GP 1100.1
Artikel-Nr.	93905
Nennspannung	220 - 240 V
Frequenz	50 Hz
Motorleistung P1	1100 W
Isolationsklasse	F
Schutzart	IP X4
Q <sub>max</sub> Max. Fördermenge	4.600 l/h
H <sub>min</sub> min. Förderhöhe	2 m
H <sub>max</sub> Max. Förderhöhe	46 m
Max. Ansaughöhe	8 m
Max. Wassertemperatur	35 °C
Anschluss	IG 1 "
Trockenanlaufschutz	Nein
Gewicht Netto/Brutto	10,6 / 12,0 kg
Abmessungen L x B x H	465 x 205 x 300 cm

Hauswasserautomat	HWA 1100.1 VF
Artikel-Nr.	93907
Nennspannung	220 - 240 V
Frequenz	50 Hz
Motorleistung P1	1100 W
Isolationsklasse	F
Schutzart	IP X4
Q <sub>max</sub> Max. Fördermenge	4.600 l/h
H <sub>min</sub> min. Förderhöhe	2 m
H <sub>max</sub> Max. Förderhöhe	46 m
Max. Ansaughöhe	8 m
Max. Wassertemperatur	35 °C
Anschluss	IG 1 "
Trockenanlaufschutz	Ja
Gewicht Netto/Brutto	16,65 kg / 18,90 kg
Abmessungen L x B x H	465 x 205 x 300 cm

Hauswasserwerk	HWW 1100.1 VF	HWW 1400.2 VF	HWW 1400.3 VF INOX
Artikel-Nr.	93906	93908	93909
Nennspannung	220 - 240 V	220 - 240 V	220 - 240 V
Frequenz	50 - 60 Hz	50 Hz	50 Hz
Motorleistung P1	1100 W	1400 W	1400 W
Isolationsklasse	F	F	F
Schutzart	IP X4	IP X4	IP X4
Q <sub>max</sub> Max. Fördermenge	4.600 l/h	4.800 l/h	4.800 l/h
H <sub>min</sub> min. Förderhöhe	2 m	2 m	2 m
H <sub>max</sub> Max. Förderhöhe	46 m	48 m	48 m
Max. Ansaughöhe	8 m	8 m	8 m
Max. Wassertemperatur	35 °C	35 °C	35 °C
Anschluss	IG 1 "	IG 1 "	IG 1 "
Kesselinhalt	24 l	24 l	24 l
Trockenanlaufschutz	Nein	Ja	Ja
Gewicht Netto/Brutto	16,64 kg / 18,90 kg	16,85 kg / 19,10 kg	16,85 kg / 19,10 kg
Abmessungen L x B x H	500 x 265 x 600 cm	500 x 265 x 600 cm	500 x 265 x 600 cm



Benutzen Sie das Gerät erst, nachdem Sie die Betriebsanleitung aufmerksam gelesen und verstanden haben. Beachten Sie alle in der Anleitung

aufgeführten Sicherheitshinweise. Verhalten Sie sich verantwortungsvoll gegenüber anderen Personen. Falls über den Anschluss und die Bedienung des Gerätes Zweifel entstehen sollten, wenden Sie sich an den Kundendienst.

## Bestimmungsgemäße Verwendung

Die Pumpe ist ausschließlich zum Fördern von Klarwasser zum Zweck der Hauswasserversorgung im Haus, Garten, Hof und Landwirtschaft bestimmt. Unter Berücksichtigung der technischen Daten und Sicherheitshinweise.

Dieses Gerät darf nur wie angegeben bestimmungsgemäß verwendet werden. Bei Nichtbeachtung der Bestimmungen, aus den allgemein gültigen Vorschriften sowie den Bestimmungen aus dieser Anleitung, kann der Hersteller für Schäden nicht verantwortlich gemacht werden.

⚠ Die Pumpe ist nicht für den Langzeitbetrieb (z.B. als Umwälzpumpe in Teiche oder für Bachläufe) geeignet. Die Lebensdauer wird bei dieser Betriebsart entsprechend verkürzt.

⚠ Die Pumpe ist nicht als dauerhafte, automatische Überlaufsicherung von Zisternen und Brunnen oder zur Grundwasserregulierung in Kellerräumen geeignet.

⚠ Die Pumpe ist nicht zum Fördern von Trinkwasser zu verwenden!

⚠ Die Pumpe darf nicht als Druckerhöhungsanlage an das bestehende Wasserleitungsnetz angeschlossen werden.

⚠ Die Pumpe darf keinesfalls als Umwälzpumpe in Schwimmbädern benutzt werden.

## Sicherheitshinweise

⚠ **GEFAHR! Stromschlag! Es besteht Verletzungsgefahr durch elektrischen Strom!**

Dieses Gerät ist nicht dafür bestimmt, durch Personen (einschließlich Kinder) mit eingeschränkten physischen, sensorischen oder geistigen Fähigkeiten oder mangels Erfahrung und/oder mangels Wissen benutzt zu werden, es sei denn, sie werden durch eine für ihre Sicherheit zuständige Person beaufsichtigt oder erhielten von ihr Anweisungen, wie das Gerät zu benutzen ist.

Kinder sollten beaufsichtigt werden, um sicherzustellen, dass sie nicht mit dem Gerät spielen. Weisen Sie Kinder und unbefugte Personen an sich stets von dem Gerät fern zu halten.

⚠ Der Betrieb ist nur mit Fehlerstrom-Schutzschalter (RCD max. Fehlerstrom 30mA) zulässig.

Vor Inbetriebsetzung muss durch einen zuständigen Elektriker überprüft werden, dass die verlangten elektrischen Sicherheitsmaßnahmen vorhanden sind. Nationale Bestimmungen müssen hierbei beachtet werden.

Der elektrische Anschluss hat über eine Steckdose zu erfolgen.

Setzen Sie das Gerät nicht dem Regen aus und benutzen Sie es nicht in nasser oder feuchter Umgebung.

Es ist darauf zu achten, dass die Anschlusssteckdose vom Wasser und Feuchtigkeit entfernt ist und dass der Stecker vor Feuchtigkeit geschützt wird.

Gerät keinesfalls in feuchte Schächte einbauen (Kurzschlussgefahr, Schäden durch Korrosion)!

Spannung überprüfen. Die auf dem Typenschild angegebenen technischen Daten müssen mit der Spannung des Stromnetzes übereinstimmen.

Nur ein für den Außenbereich zugelassenes spritzwassergeschütztes Verlängerungskabel verwenden.

Die elektrisch angeschlossene Pumpe niemals am Kabel anfassen, eintauchen bzw. anheben oder transportieren!

Vor Inbetriebnahme des Geräts überprüfen, dass das Elektrokabel und/ oder die Steckdose nicht beschädigt sind.

Um Gefährdungen zu vermeiden muss eine beschädigte Netzanschlussleitung durch den Hersteller ersetzt werden. Führen Sie unter keinen Umständen eigenhändige Reparaturen durch.

Schützen Sie das Kabel vor Hitze, Öl und scharfen Kanten.

⚠ Wenn die Pumpe in Betrieb ist, dürfen sich weder Personen noch Tiere in der zu fördernden Flüssigkeit aufhalten oder eintauchen (z.B. Schwimmbäder, Keller usw.).

⚠ Die Pumpe darf in keinem Fall in trockenem Zustand laufen.

Betreiben Sie die Pumpe nie unbeaufsichtigt, um Folgeschäden durch eventl. Fehlfunktionen zu vermeiden. Trennen Sie die Pumpe grundsätzlich vom Stromnetz wenn diese nicht benutzt wird.

Die Temperatur der heraus zu pumpenden Flüssigkeit darf +35 °C nicht überschreiten.



Bei Einsatz der Pumpe zur Hauswasserversorgung sind die örtlichen Vorschriften der Wasser und Abwasserbehörden zu beachten.

Falls die Pumpe in Teichen, Brunnen usw., sowie in den entsprechenden Wasseranlagen, eingesetzt wird, müssen die in dem entsprechenden Land gültigen Normen für den Einsatz von Pumpen, unbedingt beachtet werden.

Benutzen Sie die Pumpe nicht bei Außentemperaturen von unter 0 °C oder von über 40 °C.

Wickeln Sie bitte niemals den Motor des Pumpenkopfes in eine Decke oder ein Tuch, um Gefrieren des Wassers bei kaltem Wetter zu vermeiden.

Der Benutzer ist gegenüber Dritten, in Bezug auf den Gebrauch der Pumpe (Wasseranlage usw.), verantwortlich.

Zwischen Motor und Pumpe tritt Wasser aus, Mechanische Dichtung undicht (unbeträchtlich sind ca. 35 Wassertropfen pro Tag, dieser Austritt ist bei Mechanischer Dichtung funktionsgemäß).

## Anforderungen an den Bediener

Der Bediener muss vor Gebrauch des Gerätes aufmerksam die Bedienungsanleitung gelesen und verstanden haben.

**Qualifikation:** Außer einer ausführlichen Einweisung durch eine sachkundige Person ist keine spezielle Qualifikation für den Gebrauch des Gerätes notwendig.

**Mindestalter:** Das Gerät darf nur von Personen betrieben werden, die das 16. Lebensjahr vollendet haben. Eine Ausnahme stellt die Benutzung als Jugendlicher dar, wenn die Benutzung im Zuge einer Berufsausbildung zur Erreichung der Fertigkeit unter Aufsicht eines Ausbilders erfolgt.

**Schulung:** Die Benutzung des Gerätes bedarf lediglich einer entsprechenden Unterweisung durch eine Sachkundige Person bzw. die Bedienungsanleitung. Eine spezielle Schulung ist nicht notwendig.

## Verhalten im Notfall

Leiten Sie die der Verletzung entsprechend notwendigen Erste Hilfe Maßnahmen ein und fordern Sie schnellstmöglich qualifizierte ärztliche Hilfe an. Bewahren Sie den Verletzten vor weiteren Schädigungen und stellen Sie diesen ruhig. Für einen eventuell eintretenden Unfall sollte immer ein Verbandskasten nach DIN 13164 am Arbeitsplatz griffbereit vorhanden sein. Dem Verbandskasten entnommenes Material ist sofort wieder aufzufüllen. Wenn Sie Hilfe anfordern, machen Sie folgende Angaben

1. Ort des Unfalls
2. Art des Unfalls
3. Zahl der Verletzten
4. Art der Verletzungen

## Wartung

 Vor allen Einstellungs- Reinigungs- und Wartungsarbeiten Gerät ausschalten und von der Energiezufuhr trennen.

Führen Sie vor Benutzung stets eine Sichtprüfung durch, um festzustellen, ob das Gerät, insbesondere Netzkabel und Stecker, beschädigt ist.

Das Gerät darf nicht benutzt werden falls es beschädigt ist oder die Sicherheitseinrichtungen defekt sind. Tauschen Sie abgenutzte und beschädigte Teile aus.

Reparaturen und Arbeiten, die nicht in dieser Anleitung beschrieben wurden, nur von qualifiziertem Fachpersonal durchführen lassen. Nur Originalzubehör und Originalersatzteile verwenden.

Achtung! Länger stehendes Wasser kann im Pumpengehäuse bauartbedingt korrodieren! (Braunfärbung)

Bei der Wintereinlagerung ist zu beachten, dass sich kein Wasser im Gerät befindet, weil sonst die Frostwirkung das Gerät zerstören würde. Die Pumpe muss völlig entleert und frostsicher gelagert werden. Ein Festkleben der mechanischen Dichtungen wird vermindert in dem die Pumpe mit geeignetem Öl (z. B. Pflanzenöl) gespült wird.

Nur ein regelmäßig gewartetes und gut gepflegtes Gerät kann ein zufriedenstellendes Hilfsmittel sein. Wartungs- und Pflegemängel können zu unvorhersehbaren Unfällen und Verletzungen führen.

## Gewährleistung

Die Gewährleistungszeit beträgt 12 Monate bei gewerblicher Nutzung, 24 Monate für Verbraucher und beginnt mit dem Zeitpunkt des Kaufs des Gerätes.

Die Gewährleistung erstreckt sich ausschließlich auf Mängel, die auf Material- oder Herstellungsfehler zurückzuführen sind. Bei Geltendmachung eines Mangels im Sinne der Gewährleistung ist der original Kaufbeleg mit Verkaufsdatum beizufügen.

Von der Gewährleistung ausgeschlossen sind unsachgemäße Anwendungen, wie z. B. Überlastung des Gerätes, Gewaltanwendung, Beschädigungen durch Fremdeinwirkung oder durch Fremdkörper. Nichtbeachtung der Betriebsanleitung und normaler Verschleiß sind ebenfalls von der Gewährleistung ausgeschlossen.

Für Schäden durch eine nicht fachgerechte Installation oder unsachgemäßem Betrieb der Pumpe übernimmt GÜDE keine Haftung.

Die Anlage muss in regelmäßigen Abständen kontrolliert und auf deren einwandfreien Zustand geprüft werden.

Wir machen Sie darauf aufmerksam, dass wir gemäß den gültigen Normen bezüglich eventueller von unseren Geräten verursachten Schäden für das nachstehend Angegebene keine Verantwortung übernehmen

Unangebrachte Reparaturen, die durch nicht bevollmächtigte Servicestellen durchgeführt worden sind; Zweckentfremdung bzw. nicht Einhaltung der bestimmungsgemäßen Verwendung; Überlastung der Pumpe durch Dauerbetrieb; Frostschäden und andere durch Witterungseinflüsse verursachte Defekte; Für die Zubehörteile gelten die selben Vorschriften.

Zur Vermeidung bzw. Vorbeugung eventueller Schäden (wie z.B. überschwemmte Räume usw.) infolge eines nicht einwandfreien Pumpenbetriebs (durch Störungen bzw. Mängel) ist der Besitzer (Benutzer) verpflichtet, angemessene Sicherheitsmaßnahmen zu treffen (Einbau einer Alarmvorrichtung, Reservepumpe o.ä.).

## Service

Sie haben technische Fragen? Eine Reklamation? Benötigen Ersatzteile oder eine Betriebsanleitung? Auf der Homepage der Firma Güde GmbH & Co. KG ([www.guede.com](http://www.guede.com)) im Bereich Service helfen wir Ihnen schnell und unbürokratisch weiter. Bitte helfen Sie uns Ihnen zu helfen. Um Ihr Gerät im Reklamationsfall identifizieren zu können benötigen wir die Seriennummer sowie Artikelnummer und Baujahr. Alle diese Daten finden Sie auf dem Typenschild.

Seriennummer:

Artikelnummer:

Baujahr:

## SYMBOLE



Zur Verringerung eines Verletzungsrisikos Betriebsanleitung lesen.



Vor Durchführung jeglicher Einstell- und Wartungsarbeiten am Gerät immer den Stecker aus der Steckdose ziehen.



Netzstecker einstecken



Im Fördermedium aufhalten verboten



Warnung vor gefährlicher elektrischer Spannung



Warnung vor automatischem Anlauf



Schadhafte und/oder zu entsorgende elektrische oder elektronische Geräte müssen an den dafür vorgesehenen Recycling-Stellen abgegeben werden.



CE Konformitätszeichen



TÜV / GS Konformitätszeichen

## Inspektions- und Wartungsplan

Zeitintervall	Beschreibung	Evtl. weitere Details
Nach Bedarf und Verschmutzungsgrad	Fussventil und Vorfilter reinigen	Funktion des Fussventils prüfen
Nach Bedarf	Druck- und Ansaugleitung auf Undichtigkeiten überprüfen und bei Bedarf abdichten	Undichtigkeiten überprüfen
Nach Bedarf	Kesseldruck prüfen und berichtigen	Siehe Seite 16; Kesseldruck 1,5 – 1,8 Bar

## Fehlerbehebung

Störung	Ursache	Behebung
Motor läuft nicht an	Netzspannung fehlt Pumpenrad blockiert	Mit Schraubenzieher durch Lüfterhaube Motorwelle drehen (verklebte Gleitringdichtung lösen).
Pumpe saugt nicht an	Fußventil fehlt bzw. undicht, verstopft Fußventil nicht im Wasser Pumpengehäuse ohne Wasser Zu große Saughöhe Luftblasen in Saugleitung Anschlüsse nicht abgedichtet, Pumpe zieht Luft, Pumpe nicht entlüftet Vorfilter verstopft	Fußventil montieren bzw. reinigen Saugventil ins Wasser eintauchen Pumpengehäuse auffüllen Saughöhe überprüfen Dichtigkeit der Saugleitung überprüfen Anschluss unter Kap. „Anschluss“ sorgfältig wiederholen! Vorfilter reinigen → <a href="#">17</a>
Thermoschalter schaltet die Pumpe ab → <a href="#">4</a>	Der Thermoüberlastschutz hat die Pumpe, weil sie überhitzt ist, ausgeschaltet. Kein Strom. Schmutzpartikel (z. B. Kieselsteine) haben sich in der Ansaugöffnung festgesetzt.	Gerät abkühlen lassen!  Stromzufuhr prüfen. Saugschlauch reinigen, Ansaugen von Fremdstoffen verhindern.
Wasser-Fördermenge ungenügend	Saughöhe zu hoch  Saugkorb des Fußventils verschmutzt Wasserspiegel sinkt rasch	Saughöhe überprüfen  Saugkorb reinigen, Fußventil tiefer legen. Wasserspiegel prüfen
Verkürzte Schaltintervalle	Luftdruck im Kessel zu gering  Dichtungen am Vorfilter/Rückschlagventil verschmutzt	Luftdruck kontrollieren → <a href="#">16</a>  Dichtungen Reinigen und mit Vaseline fetten
Aus dem Kesselventil läuft Wasser heraus	Membran defekt	Erneuern / Reparatur (Fachwerkstatt)

## Technical Data

Garden pump	GP 1100.1
Art. No	93905
Rated voltage	220 - 240 V
Frequency	50 Hz
Motor power P1	1100 W
Insulation class	F
Degree of protection	IP X4
<b>Q<sub>max</sub></b> Max. delivered quantity	4.600 l/h
<b>H<sub>min</sub></b> min. Head height	2 m
<b>H<sub>max</sub></b> Max. head of delivery	46 m
Max. suction head	8 m
Max. Water temperature	35 °C
Service connection	IG 1 "
Dry run protection	No
Net/gross weight	10,6 / 12,0 kg
Dimensions L x W x H	465 x 205 x 300 cm

Domestic water supply system	HWA 1100.1 VF
Art. No	93907
Rated voltage	220 - 240 V
Frequency	50 Hz
Motor power P1	1100 W
Insulation class	F
Degree of protection	IP X4
<b>Q<sub>max</sub></b> Max. delivered quantity	4.600 l/h
<b>H<sub>min</sub></b> min. Head height	2 m
<b>H<sub>max</sub></b> Max. head of delivery	46 m
Max. suction head	8 m
Max. Water temperature	35 °C
Service connection	IG 1 "
Dry run protection	Yes
Net/gross weight	16,65 kg / 18,90 kg
Dimensions L x W x H	465 x 205 x 300 cm

Domestic water supply unit	HWW 1100.1 VF	HWW 1400.2 VF	HWW 1400.3 VF INOX
Art. No	93906	93908	93909
Rated voltage	220 - 240 V	220 - 240 V	220 - 240 V
Frequency	50 - 60 Hz	50 Hz	50 Hz
Motor power P1	1100 W	1400 W	1400 W
Insulation class	F	F	F
Degree of protection	IP X4	IP X4	IP X4
<b>Q<sub>max</sub></b> Max. delivered quantity	4.600 l/h	4.800 l/h	4.800 l/h
<b>H<sub>min</sub></b> min. Head height	2 m	2 m	2 m
<b>H<sub>max</sub></b> Max. head of delivery	46 m	48 m	48 m
Max. suction head	8 m	8 m	8 m
Max. Water temperature	35 °C	35 °C	35 °C
Service connection	IG 1 "	IG 1 "	IG 1 "
Tank capacity	24 l	24 l	24 l
Dry run protection	No	Yes	Yes
Net/gross weight	16,64 kg / 18,90 kg	16,85 kg / 19,10 kg	16,85 kg / 19,10 kg
Dimensions L x W x H	500 x 265 x 600 cm	500 x 265 x 600 cm	500 x 265 x 600 cm



Read and understand the operating instructions before using the appliance. Abide by all the safety measures stated in the service

manual. Act responsibly toward third parties. In case of any doubts about connection and operation refer please to our customer center

## Specified Conditions of Use

The pump is designed for pumping clean water only to supply the home with water and to use it at home, in garden, courtyard and for fields. Respecting technical data and safety precautions.

Do not use this product in any other way as stated for normal use. Not observing general regulations in force and instructions from this manual does not make the manufacturer liable for damages.

⚠ The pump is not suitable for long-term operation (e.g. as a circulating pump in ponds or for brooks). If this type of operation is carried out, the service life will be reduced accordingly.

⚠ Do not leave the pump unattended while in operation in order to prevent subsequent damages caused by eventual malfunctions. Make sure to disconnect the device from the grid if you do not plan on using it.

⚠ Do not use the pump for drinking water!

⚠ The pump must not be connected to the existing water-supply network as a pressure-boosting device.

⚠ Never use the pump as a pool circulation pump.

## Safety Warnings

**⚠ WARNING! Electric shock! There is a risk of an injury caused by electric shock!**

This appliance is not intended for use by persons (including children) with limited physical, sensory or mental capabilities or insufficient experience and/or knowledge unless they are supervised by a person who is responsible for their safety or have been instructed by them in the safe use of the appliance.

Children should be supervised in order to ensure that they do not play with the tool. Always keep children and unauthorised persons out of reach of the appliance.

⚠ Operation is only allowed with a safety switch against stray current (RCD max. stray current of 30mA).

Before putting into operation, a qualified electrician must check whether electric safety measures required are in place. Any national regulations in this regard must be complied with.

Electric connection to a socket.

Do not expose tools to rain. Do not use tools in damp or wet locations.

It is necessary to make sure the connecting socket was not near water and humidity and the plug was protected against humidity.

Avoid installing the appliance in wet shafts (risk of short circuit, corrosion effects)!

Check the voltage. Technical data given on the type label must correspond with electric network voltage.

Only use splash proof extension cables approved for outdoor purposes.

Do not grab the feeder cable, plunge the pump, lift or carry it while it is connected to the grid!

Check the cable and/or socket for damages before the appliance putting into operation.

To avoid danger, a damaged mains supply pipe must be replaced by the manufacturer. Do not under any circumstances attempt any repair yourself.

Protect the feeder cable from excessive temperatures, oil and sharp edges.

⚠ If the pump is in operation, neither people nor animals can be present or plunged in the pumped liquid (e.g. pools, cellars, etc.).

⚠ The pump must not in any case run without fillings

Do not leave the pump unattended while in operation in order to prevent subsequent damages caused by eventual malfunctions. Make sure to disconnect the device from the grid if you do not plan on using it.

The temperature of the drained liquid must not exceed +35 °C.

When using the pump for domestic water supply, always observe the local regulations of water management authorities and the waste water drainage.

If the pump is used in ponds, wells, etc. and appropriate pumping stations, standards valid for pumps in the given country must unconditionally be observed.

Do not use pump at outside temperatures over 40 °C or under 0 °C

In cold weather, the pumping body motor should not be wrapped in a blanket or another piece of textile with intent to prevent the water freezing.

The user is responsible to third parties if pump (dumping stations, etc.) is used.

Water escapes between the motor and pump, mechanical seal leaks (approx. 35 drops of water per day is considered insignificant, this leakage is functional with a mechanical seal).

## Requirements for operating staff

The operating staff must carefully read the Operating Instructions before using the appliance.

**Qualification:** Apart from the detailed instructions by a professional, no special qualification is necessary for appliance using.

**Minimum age:** Persons over 16 years of age can only work on the appliance. An exception includes youngsters trained in order to reach knowledge under supervision of the trainer during occupational education.

**Training:** Using the appliance only requires corresponding training by a professional or the Operating Instructions. No special training is necessary.

## Emergency procedure

Conduct a first-aid procedure adequate to the injury and summon qualified medical attendance as quickly as possible. Protect the injured person from further harm and calm them down. For the sake of eventual accident, in accordance with DIN 13164, a workplace has to be fitted with a first-aid kit. It is essential to replace any used material in the first-aid kit immediately after it has been used. If you seek help, state the following pieces of information

1. Accident site
2. Accident type
3. Number of injured persons
4. Injury type(s)

## Maintenance

 Before any adjustment, cleaning and maintenance work, switch off the device and disconnect it from the power supply.

Prior to every use, visually check the machine to rule out any defects, in particular on the power cable and the plug.

The appliance must not be used if damaged or safety equipment is defective. Replace any worn-out and damaged parts.

Repairs and works specified in these Instructions may only be performed by qualified authorised staff. Use only original accessories and original spare parts.

**Caution!** Depending on the design, water that is left standing for a longer period of time may cause corrosion in the pump housing! (Brown colouration)

For winter storage, ensure that there is no water in the device. Otherwise, frost exposure may cause irreparable damage to the device. The pump must be stored in a completely empty and frost-proof state. You can reduce the chance of the mechanical seals sticking by flushing out the pump with suitable oil (e.g. vegetable oil).

Only a regularly maintained and treated appliance can serve as a satisfactory aid. Insufficient maintenance and care can lead to unforeseen accidents and injuries.

## Guarantee

Warranty period of 12 months applies to commercial use and 24 months applies to private use and commences on the day of purchase of the device.

The guarantee solely covers inadequacies caused by material defect or manufacturing defect. Original payment voucher with the sales date needs to be submitted for any claim in the guarantee period.

The guarantee does not cover any unauthorised use such as appliance overloading, use of violence, damage as a result of any unauthorised interference or caused by foreign items. Failing to follow the operating and assembly instructions and common wear are also not included in the guarantee.

GÜDE cannot be held responsible for damages incurred in consequence of unqualified installation or unskilled handling of the pump.

The device has to be checked on a regular basis to ensure perfect functioning.

Let us refer to the fact we do not assume any responsibility – according to standards in force – for damage eventually caused by our appliances in the below-mentioned cases: Unprofessional repairs executed by unauthorised service centres; Use in conflict with the designed purpose, or failure to observe the use as designed; Pump overload with a continuous run; Damage as a result of icing or any other fault caused by climatic influences; Identical regulations apply for accessory parts.

To prevent damage (such as flooded rooms, etc.) as a result of faulty pump operation (failure or fault) the owner (user) is obliged to take reasonable safety measures (alarm assembly, spare pump, etc.).

## Service

Do you have any technical questions? Any claim? Do you need any spare parts or operating instructions? We will quickly help you and without needless bureaucracy at our web pages at [www.guede.com](http://www.guede.com) in the Servicing part. Please help us be able to help you. In order to identify your device in case of claim we need the serial No., product No. and year of production. All this data can be found on the type label.

Serial No.:

Art. No:

Year of production:

## SYMBOLS



Read the operating instructions to reduce the risk of injury.



Machine to be always unplugged before any adjustment and servicing work on it.



Insert the mains plug



Staying in the transportation medium prohibited



Warning against dangerous voltage



Warning about automatic start-up



Any damaged or disposed electric or electronic devices must be delivered to appropriate collection centres.



CE marking



TÜV / GS conformity mark

## Inspection and maintenance plan

Time interval	Description	Any other details
As needed	Clean the check valve and the prefilter.	Check the check valve function.
As required	Check pressure pipe and intake pipe for leakage and seal if necessary	Check for any leaks
As required	Check and correct tank pressure	See page 16; Tank pressure 1,5 – 1,8 Bar

## Failure removal

Failures	Causes	Removal
Engine does not start	No power supply. Blocked pump wheel	Turn the engine shaft with screwdriver through the fan cover (to release friction circles sealing that may be stuck together).
Pump does not suck	Missing, loose or blocked check valve Check valve is not in water. No water in the pump shell. Too high suction head. Air bubbles in the suction pipeline. Connections not sealed, pump sucks air, pump is not deaerated. Prefilter clogged	Fix or clean the check valve. Immerse the check valve into water. Fill the pump shell with water. Check the suction head. Check the tighten of suction pipeline. Carefully repeat connection according to the chapter „Connection“! Clean the prefilter. → <a href="#">17</a>
Thermal detector switching the pump off → <a href="#">4</a>	Pump is overheated and switched off by the thermal overloading protection. No electric power supply. Impurity particles (e.g. pebbles) have settled down in the suction hole.	Let the device getting cool!  Check power supply. Disassemble and clean the suction hose, prevent from suction of foreign substances.
Insufficient amount of water pumped	Too high suction head.	Check the suction head.
	Strainer of the check valve dirty	Clean the strainer., Position the check valve lower.
	Water level quickly drops down	Check water level
Reduced switching intervals	Air pressure in the receiver too low Seals on the pre-filter/non-return valve dirty	Control air pressure. → <a href="#">16</a> Clean the seals and grease them with Vaseline
Water is coming out of the tank valve	Membrane defective	Replace/repair (specialist workshop)



## Caractéristiques techniques

Pompe de jardin	GP 1100.1
N° de commande	93905
Tension nominale	220 - 240 V
Fréquence	50 Hz
Puissance du moteur P1	1100 W
Classe d'isolation	F
Degré de protection	IP X4
Q <sub>max</sub> Débit max.	4.600 l/h
H <sub>min</sub> min. Hauteur de tête	2 m
H <sub>max</sub> Hauteur max. de refoulement	46 m
Hauteur d'aspiration maximale	8 m
Température max. de l'eau	35 °C
Alimentation	IG 1 "
Protection contre le fonctionnement à sec	Non
Poids net/brut	10,6 / 12,0 kg
Dimensions L x l x H	465 x 205 x 300 cm

Surpresseur domestique automatique	HWA 1100.1 VF
N° de commande	93907
Tension nominale	220 - 240 V
Fréquence	50 Hz
Puissance du moteur P1	1100 W
Classe d'isolation	F
Degré de protection	IP X4
Q <sub>max</sub> Débit max.	4.600 l/h
H <sub>min</sub> min. Hauteur de tête	2 m
H <sub>max</sub> Hauteur max. de refoulement	46 m
Hauteur d'aspiration maximale	8 m
Température max. de l'eau	35 °C
Alimentation	IG 1 "
Protection contre le fonctionnement à sec	Oui
Poids net/brut	16,65 kg / 18,90 kg
Dimensions L x l x H	465 x 205 x 300 cm

Surpresseur domestique	HWW 1100.1 VF	HWW 1400.2 VF	HWW 1400.3 VF INOX
N° de commande	93906	93908	93909
Tension nominale	220 - 240 V	220 - 240 V	220 - 240 V
Fréquence	50 - 60 Hz	50 Hz	50 Hz
Puissance du moteur P1	1100 W	1400 W	1400 W
Classe d'isolation	F	F	F
Degré de protection	IP X4	IP X4	IP X4
Q <sub>max</sub> Débit max.	4.600 l/h	4.800 l/h	4.800 l/h
H <sub>min</sub> min. Hauteur de tête	2 m	2 m	2 m
H <sub>max</sub> Hauteur max. de refoulement	46 m	48 m	48 m
Hauteur d'aspiration maximale	8 m	8 m	8 m
Température max. de l'eau	35 °C	35 °C	35 °C
Alimentation	IG 1 "	IG 1 "	IG 1 "
Capacité de la chaudière	24 l	24 l	24 l
Protection contre le fonctionnement à sec	Non	Oui	Oui
Poids net/brut	16,64 kg / 18,90 kg	16,85 kg / 19,10 kg	16,85 kg / 19,10 kg
Dimensions L x l x H	500 x 265 x 600 cm	500 x 265 x 600 cm	500 x 265 x 600 cm



Lisez attentivement ce mode d'emploi avant la première utilisation de l'appareil et assurez-vous de l'avoir bien compris. Respectez

toutes les consignes de sécurité figurant dans le mode d'emploi. Comportez-vous de façon responsable vis-à-vis des autres personnes.

Si vous avez des doutes en ce qui concerne le branchement et l'utilisation de l'appareil, contactez le service clients.

## Utilisation conforme aux prescriptions

La pompe est destinée uniquement au pompage d'eau propre pour approvisionnement en eau des maisons, jardins, cours et dans l'agriculture. Compte tenu des caractéristiques techniques et consignes de sécurité

Comme déjà indiqué, cette machine n'est conçue que pour être utilisée conformément aux prescriptions. Le fabricant décline toute responsabilité en cas de non-respect des règles en vigueur et des dispositions indiquées dans ce mode d'emploi.

⚠ La pompe ne convient pas à un fonctionnement sur le long terme (par ex. comme pompe de circulation dans des étangs ou des ruisseaux). Ce type de fonctionnement raccourcit la durée de vie de la pompe.

⚠ La pompe ne convient pas en tant que protection continue, automatique contre le débordement des citernes et puits ni pour réguler les eaux souterraines dans des caves.

⚠ N'utilisez jamais la pompe pour pomper de l'eau potable!

⚠ La pompe ne doit pas être branchée à un réseau d'eau existant en tant que dispositif pour augmenter la pression.

⚠ Il est strictement interdit d'utiliser la pompe en tant que pompe circulaire dans des piscines.

Les enfants doivent être surveillés afin de garantir qu'ils ne jouent pas avec l'appareil. Éloignez les enfants et les personnes non autorisées de l'appareil.

⚠ Le fonctionnement est autorisé uniquement avec un disjoncteur différentiel (RCD courant de défaut maximal 30mA).

Avant de mettre l'appareil en marche, il est nécessaire de faire contrôler par un électricien compétent la présence de mesures de sécurité électriques nécessaires. Respecter alors les réglementations nationales.

Le branchement électrique s'effectue par l'intermédiaire d'une prise.

N'exposez pas l'appareil à la pluie et ne l'utilisez pas dans un environnement mouillé ou humide.

Il est nécessaire de veiller à ce que la prise de raccordement soit éloignée de l'eau et de l'humidité et à ce que la fiche soit protégée de l'humidité.

Il est interdit d'encastrer l'appareil dans des puits humides (danger de court-circuit, endommagement par corrosion)!

Contrôlez la tension. Les caractéristiques techniques figurant sur la plaque signalétique doivent correspondre à la tension du secteur électrique.

N'utiliser qu'un câble de rallonge protégé contre les projections d'eau et homologué pour les applications extérieures.

Lorsque la pompe est branchée au réseau, ne la saisissez jamais par le câble, ne la submergez pas, ne la soulevez pas et ne la transportez pas !

Avant de mettre l'appareil en marche, contrôlez si le câble électrique et / ou la fiche ne sont pas endommagés.

Dans le but d'éviter des risques d'accident, il est nécessaire de faire remplacer un câble d'alimentation endommagé par le fabricant. Ne réparez jamais l'appareil vous-même.

Protégez le câble des températures excessives, de l'huile et des bords tranchants.

⚠ Lorsque la pompe est en marche, il est interdit à toute personne ou animaux de demeurer dans le liquide pompé ou d'y plonger (par exemple, piscines, caves, etc.).

⚠ La pompe ne doit en aucun cas fonctionner à l'état sec.

Afin d'éviter des dommages consécutifs à un fonctionnement incorrect, n'utilisez pas la pompe sans surveillance. Débranchez toujours la pompe du secteur lorsque vous ne l'utilisez pas.

## Instructions De Sécurité Particulières

⚠ **ATTENTION ! Électrocution! Il existe un risque d'électrocution!**

Cet appareil n'est pas destiné à être utilisé par des personnes (y compris des enfants) présentant des capacités restreintes au niveau physique, sensoriel ou mental, ou qui manquent d'expérience ou de connaissances, à moins que de telles personnes soient surveillées par une autre personne compétente en matière de sécurité ou aient reçu de cette dernière les instructions adéquates concernant l'utilisation de l'appareil.

La température du liquide pompé ne doit pas dépasser +35 °C.

Si vous utilisez la pompe pour l'approvisionnement en eau de votre maison, il est nécessaire de respecter les règlements locaux des bureaux de gestion de l'eau et de vidage des eaux usées.

Si la pompe est utilisée dans des étangs, puits, etc. et dans des stations de pompage correspondantes, il est absolument nécessaire de respecter les normes en vigueur pour l'utilisation des pompes dans le pays en question.

N'utilisez pas la pompe lorsque la température extérieure dépasse 40 °C ou tombe en dessous de 0 °C

N'enveloppez jamais le moteur dans une couverture ou un autre tissu pour éviter que l'eau gèle en cas de températures basses.

L'utilisateur est responsable vis-à-vis des tierces personnes lors de l'utilisation de la pompe (stations de pompage, etc.).

Il y a une fuite d'eau entre le moteur et la pompe, étanchéité mécanique défectueuse (négligeable si env. 35 gouttes d'eau par jour, cette fuite est fonctionnelle dans le cas de l'étanchéité mécanique).

## Opérateur

L'opérateur doit lire attentivement la notice avant d'utiliser l'appareil.

**Qualification:** Mis à part l'instruction détaillée par un spécialiste, aucune autre qualification spécifique n'est requise.

**Âge minimal:** L'appareil peut être utilisé uniquement par des personnes de plus de 16 ans, exception faite des adolescents manipulant l'appareil dans le cadre de l'enseignement professionnel sous la surveillance du formateur.

**Formation:** L'utilisation de l'appareil nécessite uniquement l'instruction par un spécialiste, éventuellement par la notice. Une formation spéciale n'est pas nécessaire.

## Conduite en cas d'urgence

Effectuez les premiers gestes de secours et appelez rapidement les premiers secours. Protégez le blessé d'autres blessures et calmez-le. Pour des raisons de risque d'accident, le lieu de travail doit être équipé d'une armoire à pharmacie selon DIN 13164. Il est nécessaire de compléter immédiatement le matériel pris dans l'armoire à pharmacie. Si vous appelez les secours, fournissez les renseignements suivants

1. Lieu d'accident
2. Type d'accident
3. Nombre de blessés
4. Type de blessure

## Entretien

 Avant de procéder à tous travaux de réglage, nettoyage ou maintenance, éteignez l'appareil et débranchez-le.

Avant chaque utilisation, effectuer un contrôle visuel afin de détecter d'éventuelles détériorations de l'appareil et notamment du câble d'alimentation et de sa fiche.

Il est interdit d'utiliser l'appareil si les dispositifs de protection sont défectueux ou endommagés. Remplacez les pièces usées ou endommagées.

Les réparations et travaux non décrits dans ce mode d'emploi doivent être effectués uniquement par un personnel qualifié agréé. Utilisez uniquement des accessoires et des pièces de rechange d'origine.

Attention ! Une eau qui stagne longtemps dans le corps de la pompe, peut provoquer la corrosion selon le modèle ! (coloration brune)

Lors de l'entreposage d'hiver, assurez-vous qu'il n'y ait pas d'eau dans l'appareil, sinon le gel pourrait détruire l'appareil. La pompe doit être complètement vidée et stockée à l'abri du gel. L'adhérence des garnitures mécaniques est réduite en rinçant la pompe avec de l'huile appropriée (par ex. huile végétale).

Seul un appareil régulièrement entretenu et réparé peut donner satisfaction. Un entretien insuffisant peut engendrer des accidents et des blessures.

## Garantie

La durée de la garantie est de 12 mois en cas d'utilisation industrielle et de 24 mois pour le consommateur final. La période de garantie commence à courir à compter de la date d'achat de l'appareil.

La garantie concerne exclusivement les imperfections provoquées par le défaut du matériel ou le défaut de fabrication. En cas de réclamation pendant la durée de la garantie, il est nécessaire de joindre l'original du justificatif d'achat avec la date d'achat.

La garantie n'inclut pas une utilisation non-conforme telle que surcharge de l'appareil, utilisation de la force, dommage par intervention étrangère ou objets étrangers. Le non-respect du mode d'emploi et du mode de montage ainsi que l'usure normale ne sont pas non plus inclus dans la garantie.

GÜDE décline toute responsabilité des dommages consécutifs à une installation ou une manipulation incompétente de la pompe.

Le dispositif doit être contrôlé régulièrement du point de vue de son parfait état.

Nous attirons votre attention sur le fait que, conformément aux normes en vigueur, nous déclinons toute responsabilité en cas de dommages provoqués par nos appareils dans les situations suivantes : Réparations incompétentes, réalisées par des ateliers de réparations non agréés, Utilisation contraire à la destination ou non-respect de l'utilisation en conformité avec la destination; Surcharge de la pompe par fonctionnement continu; Dommages consécutifs au gel ou autres pannes provoquées par des influences atmosphériques; Ces règlements sont valables également pour les pièces des accessoires.

Pour éviter ou prévenir les dommages éventuels (par exemple, pièces inondées, etc.), consécutifs à un fonctionnement défectueux de la pompe (pannes ou défaut), le propriétaire doit adopter des mesures de sécurité adéquates (montage d'un dispositif d'alarme, pompe de secours, etc.).

## Maintenance et entretien

Vous avez des questions techniques ? Une réclamation ? Vous avez besoin de pièces détachées ou d'un mode d'emploi ? Nous vous aiderons rapidement et sans paperasserie inutile par l'intermédiaire de nos pages Web [www.guede.com](http://www.guede.com) dans la rubrique Service. Aidez-nous pour que nous puissions vous aider. Pour identifier votre appareil en cas de réclamation, nous avons besoin du numéro de série, du numéro de produit et de l'année de fabrication. Toutes ces informations se trouvent sur la plaque signalétique.

Numéro de série:

Numéro de commande :

Année de fabrication:

## SYMBOLES



Pour réduire le risque de blessures, lisez la notice d'utilisation.



Avant tous travaux de réglage et d'entretien sur la machine, retirez toujours la fiche de la prise.



Brancher la prise de courant



Défense de demeurer dans le liquide transporté



Avertissement – tension électrique dangereuse



Avertissement de démarrage automatique



Déposez les appareils électriques ou électroniques défectueux et / ou destinés à liquidation au centre de ramassage correspondant.



Symbole CE



Marque TÜV / GS

## Plan des révisions et de l'entretien

Intervalle de temps	Description	Autres détails
Au besoin et selon le degré d'encrassement	Nettoyez le clapet de pied et le préfiltre	Contrôlez le fonctionnement du clapet de pied.
Si nécessaire	Contrôler la présence de fuites sur la conduite sous pression et le tuyau d'aspiration et étanchéfier si besoin	Contrôler la présence de fuites
Si nécessaire	Contrôler et rectifier la pression de la chaudière	Voir page 16; Pression de la chaudière 1,5 – 1,8 Bar

## Résolution d'une panne

Panne	Cause	Suppression
Moteur ne démarre pas	Manque de tension Roue de la pompe bloquée	Tournez l'arbre de moteur à l'aide d'un tournevis à travers le capot du ventilateur (desserrez le joint collé de la rondelle d'appui).
Pompe n'aspire pas	Le clapet de pied manque ou n'est pas étanche ou est bouché. Le clapet de pied n'est pas dans l'eau Corps de pompe sans eau. Hauteur d'aspiration trop élevée. Bulles d'air dans la conduite d'aspiration. Raccords non étanches, la pompe aspire de l'air, la pompe n'est pas purgée. Préfiltre bouché	Montez ou nettoyez le clapet de pied. Immergez la valve d'aspiration dans l'eau. Remplissez le corps de pompe. Contrôlez la hauteur d'aspiration. Contrôlez l'étanchéité de la conduite d'aspiration. Répétez le branchement conformément au chapitre „Branchement“ Nettoyez le préfiltre → <a href="#">17</a>
Interrupteur thermique coupe la pompe → <a href="#">4</a>	La protection thermique contre la surcharge a arrêté la pompe car elle surchauffait. Manque de courant Particules d'impuretés (cailloux) logées dans l'orifice d'aspiration.	Laissez l'appareil refroidir !  Contrôlez l'alimentation. Nettoyez le tuyau d'aspiration, évitez l'aspiration d'objets étrangers.
Quantité insuffisante d'eau pompée	Hauteur d'aspiration trop élevée.  Panier d'aspiration du clapet de pied encrassé  Niveau d'eau baisse rapidement	Contrôlez la hauteur d'aspiration.  Nettoyez le panier d'aspiration, Placez le clapet de pied plus bas.  Contrôler le niveau d'eau
Intervalles de commutation réduits	Pression dans le réservoir à air trop basse. Joints du préfiltre/clapet anti-retour sales	Contrôlez la pression d'air → <a href="#">16</a> Nettoyez les joints et graisse-les avec de la vaseline
De l'eau fuit de la valve de la chaudière	Membrane défectueuse	Remplacer/réparer (atelier spécialisé)

## Dati tecnici

Pompa da giardino	GP 1100.1
N°. Articolo	93905
Tensione nominale	220 - 240 V
Frequenza	50 Hz
Potenza motore P1	1100 W
Classe di isolamento	F
Tipo di protezione	IP X4
Q <sub>max</sub> Max. quantità travasata	4.600 l/h
H <sub>min</sub> min. Altezza di mandata	2 m
H <sub>max</sub> Max. altezza di trasporto	46 m
Max. altezza d'aspirazione	8 m
Max. temperatura dell'acqua	35 °C
Connessione	IG 1 "
Protezione contro l'avviamento a secco	No
Peso netto/lordo	10,6 / 12,0 kg
Dimensioni L x P x H	465 x 205 x 300 cm

Centralina idrica da casa	HWA 1100.1 VF
N°. Articolo	93907
Tensione nominale	220 - 240 V
Frequenza	50 Hz
Potenza motore P1	1100 W
Classe di isolamento	F
Tipo di protezione	IP X4
Q <sub>max</sub> Max. quantità travasata	4.600 l/h
H <sub>min</sub> min. Altezza di mandata	2 m
H <sub>max</sub> Max. altezza di trasporto	46 m
Max. altezza d'aspirazione	8 m
Max. temperatura dell'acqua	35 °C
Connessione	IG 1 "
Protezione contro l'avviamento a secco	Sì
Peso netto/lordo	16,65 kg / 18,90 kg
Dimensioni L x P x H	465 x 205 x 300 cm

Impianto idrico da casa	HWW 1100.1 VF	HWW 1400.2 VF	HWW 1400.3 VF INOX
N°. Articolo	93906	93908	93909
Tensione nominale	220 - 240 V	220 - 240 V	220 - 240 V
Frequenza	50 - 60 Hz	50 Hz	50 Hz
Potenza motore P1	1100 W	1400 W	1400 W
Classe di isolamento	F	F	F
Tipo di protezione	IP X4	IP X4	IP X4
Q <sub>max</sub> Max. quantità travasata	4.600 l/h	4.800 l/h	4.800 l/h
H <sub>min</sub> min. Altezza di mandata	2 m	2 m	2 m
H <sub>max</sub> Max. altezza di trasporto	46 m	48 m	48 m
Max. altezza d'aspirazione	8 m	8 m	8 m
Max. temperatura dell'acqua	35 °C	35 °C	35 °C
Connessione	IG 1 "	IG 1 "	IG 1 "
Contenuto della caldaia	24 l	24 l	24 l
Protezione contro l'avviamento a secco	No	Sì	Sì
Peso netto/lordo	16,64 kg / 18,90 kg	16,85 kg / 19,10 kg	16,85 kg / 19,10 kg
Dimensioni L x P x H	500 x 265 x 600 cm	500 x 265 x 600 cm	500 x 265 x 600 cm



Usare l'apparecchio solo dopo aver letto con attenzione e capito le istruzioni per l'uso. Rispettare tutte le istruzioni di sicurezza riportate nel

Manuale. Comportarsi con cura verso le altre persone. In caso dei dubbi sul collegamento ed uso dell'apparecchio, rivolgersi cortesemente al CAT.

## Utilizzo conforme

La pompa è destinata esclusivamente a travasare l'acqua pulita per gli scopi d'approvvigionamento ad acqua per uso domestico, nel giardino, nel cortile e nell'agricoltura. Con riferimento ai dati tecnici ed alle istruzioni di sicurezza

Utilizzare il prodotto solo per l'uso per cui è previsto. All'inadempimento delle istituzioni delle direttive generalmente valide e delle istituzioni nel presente Manuale il costruttore non assume alcuna responsabilità dei danni.

⚠ La pompa non è adatta per il funzionamento a lungo termine (ad es. come circolatore in stagni o ruscelli). Un impiego di questo tipo riduce la durata di vita utile dell'apparecchio.

⚠ La pompa non è adatta a funzionare come la sicurezza automatica durevole contro il trabocco delle cisterne oppure dei pozzi, oppure per la regolazione dell'acqua sotterranea nelle cantine.

⚠ Non utilizzare la pompa per il pompaggio dell'acqua potabile!

⚠ La pompa non deve essere collegata la sistema idraulico per adempire la funzione dell'impianto d'aumento della pressione.

⚠ La pompa non deve essere utilizzata in nessun caso come la pompa circolare da piscina.

## Norme Di Sicurezza

**⚠ ATTENZIONE! La scossa elettrica! Esiste il rischio dell'infortunio dalla scossa elettrica!**

Il presente apparato non è destinato all'uso da parte di persone (bambini compresi) con abilità fisiche, sensoriali o intellettuali limitate o da parte di persone con mancanza di esperienza o mancanze delle necessarie conoscenze, salvo che vengano sorvegliate da una persona responsabile per la loro sicurezza o che siano state da quest'ultima istruite su come utilizzare l'apparato stesso.

Sorvegliare i bambini per accertarsi che non giochino con l'apparato. Tenere sempre i bambini e le persone non adatte fuori la portata dell'apparecchio.

⚠ L'esercizio è ammesso solo con l'interruttore di sicurezza alla corrente falsa (RCD max. corrente falsa 30 mA).

Prima di messa in funzione, l'elettricista competente deve controllare che siano disponibili le misure di sicurezza elettrica richieste. In questo caso si deve tenere conto delle normative nazionali.

Collegamento elettrico viene fatto tramite la presa.

Non esporre l'apparecchio alla pioggia, non utilizzarla nell'ambiente bagnato o umido.

E' necessario badare a che la presa di connessione sia fuori la portata dell'acqua ed umidità, e la spina protetta ad umidità.

L'apparecchio non deve essere in nessun caso installato ai pozzi umidi (pericolo del corto circuito, danni dalla corrosione)!

Controllare la tensione. Dati tecnici indicati sulla targhetta devono corrispondere alla tensione di rete.

Utilizzare solo prolunghe protette contro gli spruzzi d'acqua e adatte per l'uso all'aperto.

Mai toccare il cavo della pompa connessa alla rete, non immergerla, non sollevarla né trasportarla!

Prima di mettere in funzione l'apparecchio, controllare che non sia danneggiato il cavo elettrico e/o la presa

Per evitare i pericoli dell'infortunio, il cavo d'alimentazione danneggiato deve essere sostituito dal produttore. In nessun caso si dovranno effettuare riparazioni in proprio.

Proteggere il cavo alle temperature elevate, olio ed angoli vivi.

⚠ Durante la funzione della pompa, nel liquido non devono essere né persone, né animali (ad es. piscine, cantine etc.).

⚠ La pompa non deve mai girare a secco.

Non abbandonare la pompa in funzione per evitare i danni causati dall'eventuale malfunzionamento. La pompa non utilizzata sconnettere sempre dalla rete elettrica. La temperatura del liquido pompato non deve superare + 35°C.

Per applicazione della pompa per approvvigionamento dell'acqua in casa occorre rispettare le prescrizioni degli Enti di gestione dell'acqua potabile e delle acque di scarico.

Nel caso dell'utilizzo della pompa nei laghi, pozzi etc. e nei reparti di trattamento dell'acqua, devono essere mantenute severamente le normative per uso delle pompe, valide nel Paese dell'utilizzo.

Non utilizzare la pompa nelle temperature esterne inferiori a 0°C o superiori a 40°C.

Mai coprire il motore sulla testa della pompa di qualsiasi tessile volendo evitare la congelazione dell'acqua nel periodo invernale.

L'utente assume la responsabilità verso terzi trattata dell'utilizzo della pompa (centraline idriche etc.).

Fuoriesce acqua da un punto tra il motore e la pompa, guarnizione meccanica non a tenuta (circa 35 gocce d'acqua al giorno sono considerate trascurabili. In caso di tenuta meccanica, una tale perdita è dovuta a caratteristiche funzionali).

## Requisiti all'operatore

L'operatore è obbligato, prima di usare la macchina, leggere attentamente il Manuale d'Uso.

**Qualifica:** Oltre le istruzioni dettagliate del professionista, per uso della macchina non è necessaria alcuna qualifica speciale.

**Età minima:** Possono lavorare con l'apparecchio solo le persone che hanno raggiunto 16 anni. L'eccezione rappresenta lo sfruttamento dei minorenni per lo scopo dell'addestramento professionale per raggiungere la pratica sotto controllo dell'istruttore.

**Istruzioni:** L'uso dell'apparecchio richiede solo le adeguate istruzioni del professionista rispettivamente leggere il Manuale d'Uso. Non sono necessarie le istruzioni speciali.

## Comportamento in caso d'emergenza

Applicare il pronto soccorso relativo all'incidente e rivolgersi più rapidamente al medico qualificato. Proteggere il ferito agli ulteriori incidenti e tranquillizzarlo. Con riferimento alla DIN 13164, il luogo di lavoro deve essere sempre dotato della cassetta di pronto soccorso per eventuali incidenti. Il materiale utilizzato deve essere agguato immediatamente. In caso di richiesta del pronto soccorso comunicare le seguenti informazioni

1. Luogo dell'incidente
2. Tipo dell'incidente
3. Numero dei feriti
4. Tipo della ferita

## Manutenzione

 Prima di eseguire qualsiasi lavoro di installazione, pulizia e manutenzione, spegnere il dispositivo e staccarlo dall'alimentazione elettrica.

Prima di ogni uso effettuare un controllo visivo ed accertarsi che la pompa, in particolare il cavo di rete e la spina, non siano danneggiati.

L'apparecchio non deve essere utilizzato se danneggiato oppure con i dispositivi di sicurezza difettosi. Cambiare le parti usurate e danneggiate.

Tutte le riparazioni e i lavori non descritte nel presente manuale d'uso possono essere eseguite solo da personale qualificato e autorizzato. Utilizzare solo gli accessori e ricambi originali.

Attenzione! L'acqua che ristagna per un periodo prolungato nel corpo della pompa può corrodere per via delle caratteristiche strutturali! (colorazione bruna)

Durante lo stoccaggio invernale assicurarsi che non vi sia acqua nell'apparecchio; in caso contrario, il gelo potrebbe distruggere l'apparecchio. La pompa deve essere svuotata completamente e conservata al riparo dal gelo. L'incollaggio delle guarnizioni meccaniche si riduce lavando la pompa con un olio adatto (ad es. olio vegetale).

Solo l'apparecchio periodicamente mantenuto e curato può essere un'aiutante soddisfacente. La manutenzione e cura mancanti possono portare agli incidenti e ferite inaspettabili.

## Garanzia

Il periodo di garanzia è di 12 mesi in caso di uso industriale, di 24 mesi per i consumatori, e inizia a decorrere dalla data dell'acquisto dell'apparecchio.

La garanzia include esclusivamente gli inconvenienti dovuti dal difetto del materiale oppure dal difetto dalla produzione. Per la contestazione in garanzia occorre allegare l'originale del documento d'acquisto riportante la data di vendita.

La garanzia non include l'uso profano, es. sovraccarico dell'apparecchio, manomissione, danni dall'intervento estero oppure dagli oggetti. La garanzia non include anche l'inosservanza del Manuale d'Uso, del montaggio e l'usura normale.



GÜDE non assume alcuna responsabilità dei danni in conseguenza dell'installazione profana oppure l'uso improprio.

L'impianto deve essere controllato negli intervalli periodici con riguardo al suo perfetto stato.

Vi avvertiamo che, secondo le norme vigenti, non assumiamo alcuna responsabilità degli eventuali danni dovuti dai nostri apparecchi nei casi sotto indicati: riparazioni non ammesse, eseguite presso centri non autorizzati; Utilizzo in controversia alla destinazione dell'uso; Sovraccarico della pompa del funzionamento durevole. Danni dovuti dal gelo ed altri, provocati dagli effetti climatici; Le stesse prescrizioni valgono per i componenti degli accessori.

In ambito della prevenzione agli eventuali danni (ad es. locali inondatai etc.) in conseguenza della funzione errata della pompa (guasti e/o difetti), il proprietario (esercente) è obbligato assumere le adatte misure di sicurezza (montaggio dell'allarme, pompa di scorta etc.).

## Assistenza

Avete le domande tecniche? Contestazioni? Avete bisogno dei ricambi oppure del Manuale d'Uso? Sul nostro sito <http://www.guede.com/support>, nel settore Servizio, Vi aiuteremo velocemente ed in via non burocratica. Ci dareste la mano, per favore, per poter aiutar Vi? Per poter identificare il Vostro apparecchio nel caso di contestazione abbiamo bisogno del numero di serie, cod. ord. e l'anno di produzione. Tutte queste indicazioni troverete sulla targhetta della macchina.

N° serie:

Cod. ord.:

Anno di produzione:

## SIMBOLI



Per ridurre il rischio di una lesione, leggere il manuale operativo.



Prima di effettuare qualsiasi intervento di regolazione o manutenzione sull'apparecchio scollegare sempre la spina dalla presa.



Inserire la spina di rete



E' vietato sostare nel fluido da travasare



Avviso alla pericolosa tensione elettrica



Pericolo di avvio automatico



Gli apparecchi elettrici/elettronici difettosi e/o da smaltire devono essere consegnati ai centri autorizzati.



Simbolo CE



Marchio TÜV / GS

## Programma delle ispezioni e della manutenzione

Intervallo di tempo	Descrizione	Altri dettagli eventuali
Secondo la necessità ed il grado dell'inquinamento	Pulire la valvola di fondo e filtro primario	Controllare la funzione della valvola di fondo
Secondo necessità	Controllare la linea di pressione e di aspirazione per verificare la presenza di eventuali perdite e, se necessario, sigillare	Controllare la presenza di perdite
Secondo necessità	Controllare e rettificare la pressione della caldaia	Vedere pagina 16; Pressione della caldaia 1,5 – 1,8 Bar

## Rimozione del difetto

Guasto	Causa	Rimozione
Motore non parte	Manca la tensione di rete Ruota della pompa bloccata	Attraverso il carter del ventilatore girare l'albero del motore (allentare la guarnizione dell'anello da scorrimento)
Pompa non aspira	Manca la valvola di fondo, rispettz. non tiene, è intasata La valvola di fondo non è immersa nell'acqua Il corpo della pompa senza l'acqua Altezza d'aspirazione troppo grande Bolle d'aria in tubazione d'aspirazione I raccordi non tengono, la pompa aspira l'aria, la pompa non è deaerata Filtro primario intasato	Montare, rispettz. pulire la valvola di fondo Immergere all'acqua la valvola d'aspirazione Riempire il corpo della pompa Controllare l'altezza d'aspirazione Controllare la tenuta della tubazione d'aspirazione Ripetere accuratamente il collegamento secondo il cap. „Collegamenti“! Pulire il filtro primario → f17
Il termico spegne la pompa → f14	Intervento del termico da sovraccarico perché la pompa è troppo calda. Senza corrente Foro d'aspirazione ostruito dalle impurità (per es. pietre)	Far raffreddare l'apparecchio!  Controllare l'alimentazione Pulire il flessibile d'aspirazione, evitare l'aspirazione dei corpi estranei.
Quantità insufficiente dell'acqua da travasare	Altezza d'aspirazione troppo grande	Controllare l'altezza d'aspirazione
	Sporca la gabbia della valvola di fondo	Pulire la gabbia d'aspirazione., Mettere la valvola di fondo più giù
	Livello d'acqua scende rapidamente.	Controllare il livello dell'acqua
Intervalli di contatto accorciati	Troppo bassa la pressione nel polmone Guarnizioni del prefiltra/valvola di non ritorno sporche	Controllare la pressione nel polmone → f16 Pulire le guarnizioni e ungerle con vaselina
Fuoriesce acqua dalla valvola della caldaia	La membrana è guasta	Far sostituire/riparare (officina qualificata)

## Datos técnicos

Bomba de jardín	GP 1100.1
N.º de artículo	93905
Tensión nominal	220 - 240 V
Frecuencia	50 Hz
Potencia del motor P1	1100 W
Clase de aislamiento	F
Grado de protección	IP X4
Q <sub>max</sub> Caudal máx. de bombeo	4.600 l/h
H <sub>min</sub> mín. Altura de la cabeza	2 m
H <sub>max</sub> Altura máx. de bombeo	46 m
Altura máxima de succión	8 m
Temperatura máxima del agua	35 °C
Conexión	IG 1 "
Protección contra el arranque en seco	No
Peso neto/bruto	10,6 / 12,0 kg
Dimensiones La x An x Al	465 x 205 x 300 cm

Dispensador automático de agua doméstica	HWA 1100.1 VF
N.º de artículo	93907
Tensión nominal	220 - 240 V
Frecuencia	50 Hz
Potencia del motor P1	1100 W
Clase de aislamiento	F
Grado de protección	IP X4
Q <sub>max</sub> Caudal máx. de bombeo	4.600 l/h
H <sub>min</sub> mín. Altura de la cabeza	2 m
H <sub>max</sub> Altura máx. de bombeo	46 m
Altura máxima de succión	8 m
Temperatura máxima del agua	35 °C
Conexión	IG 1 "
Protección contra el arranque en seco	Sí
Peso neto/bruto	16,65 kg / 18,90 kg
Dimensiones La x An x Al	465 x 205 x 300 cm

Dispensador de agua doméstica	HWW 1100.1 VF	HWW 1400.2 VF	HWW 1400.3 VF INOX
N.º de artículo	93906	93908	93909
Tensión nominal	220 - 240 V	220 - 240 V	220 - 240 V
Frecuencia	50 - 60 Hz	50 Hz	50 Hz
Potencia del motor P1	1100 W	1400 W	1400 W
Clase de aislamiento	F	F	F
Grado de protección	IP X4	IP X4	IP X4
Q <sub>max</sub> Caudal máx. de bombeo	4.600 l/h	4.800 l/h	4.800 l/h
H <sub>min</sub> mín. Altura de la cabeza	2 m	2 m	2 m
H <sub>max</sub> Altura máx. de bombeo	46 m	48 m	48 m
Altura máxima de succión	8 m	8 m	8 m
Temperatura máxima del agua	35 °C	35 °C	35 °C
Conexión	IG 1 "	IG 1 "	IG 1 "
Capacidad de la caldera	24 l	24 l	24 l
Protección contra el arranque en seco	No	Sí	Sí
Peso neto/bruto	16,64 kg / 18,90 kg	16,85 kg / 19,10 kg	16,85 kg / 19,10 kg
Dimensiones La x An x Al	500 x 265 x 600 cm	500 x 265 x 600 cm	500 x 265 x 600 cm



Utilice el dispositivo únicamente después de haber leído detenidamente y comprendido el presente manual de instrucciones. Respete

todas las instrucciones de seguridad de este manual. Compórtese de forma responsable con otras personas. En caso de duda sobre la conexión y el funcionamiento del dispositivo, póngase en contacto con el servicio de atención al cliente.

## Aplicación de acuerdo a la finalidad

La bomba está diseñada exclusivamente para el transporte de agua limpia para fines de suministro de agua doméstica en hogares, jardines, patios y en el sector agrícola. Teniendo en cuenta los datos técnicos y las instrucciones de seguridad.

No utilice este producto para ninguna otra aplicación que no sea su uso normal. El fabricante no se hace responsable de los daños que resulten del incumplimiento de las disposiciones de la normativa de aplicación general y de las disposiciones de este manual.

⚠ La bomba no es apta para un funcionamiento prolongado (por ejemplo, como bomba de recirculación en estanques o para arroyos). Si se utiliza de este modo, la vida útil se verá reducida.

⚠ La bomba no es apta como protección continua y automática de desbordamiento de cisternas y pozos, así como para la regulación de aguas subterráneas en sótanos.

⚠ ¡La bomba no debe utilizarse para bombear agua potable!

⚠ La bomba no debe conectarse a la red de agua corriente existente como intensificador de presión.

⚠ La bomba debe utilizarse como bomba de recirculación en piscinas bajo ningún concepto.

## Indicaciones de seguridad

⚠ **¡PELIGRO! ¡Descarga eléctrica! ¡Existe peligro de lesiones por corriente eléctrica!**

Este aparato no está destinado al uso por personas (incluso niños) con restringidas capacidades físicas, sensoricas o mentales o por la falta de experiencia y/o conocimientos, a no ser que se encuentren bajo el cuidado de una persona responsable por su seguridad o que hayan sido instruidas por éstas con respecto al empleo del aparato.

Los niños deberán encontrarse bajo vigilancia para garantizar que no juegan con el aparato. Advierta siempre a los niños y a las personas no autorizadas que se mantengan alejados del dispositivo.

⚠ El funcionamiento solo está permitido con un interruptor diferencial (máx. corriente de fuga del ID 30 mA).

Antes de la puesta en marcha, un electricista responsable deberá comprobar que se dispone de las medidas de seguridad eléctrica necesarias. Con este fin, se observarán las normativas nacionales.

La conexión eléctrica debe realizarse a través de una toma de corriente.

No exponga las herramientas a la lluvia. No utilice las herramientas en lugares húmedos o mojados.

Asegúrese de que el enchufe de conexión se mantenga alejado del agua y la humedad y que esté protegido de la humedad.

¡No instale nunca el dispositivo en pozos húmedos (peligro de cortocircuito, daños por corrosión)!

Comprobación del voltaje. Los datos técnicos indicados en la placa de características deben corresponder a la tensión de la red eléctrica.

Use solamente cables de prolongación a prueba de salpicaduras homologados para uso externo.

¡Nunca sostenga, sumerja, levante o transporte la bomba conectada eléctricamente por el cable!

Antes de la puesta en marcha del dispositivo, compruebe que el cable eléctrico y/o el enchufe no presenten daños.

Con el fin de evitar peligros, el fabricante deberá reemplazar un cable de alimentación dañado. No lleve a cabo reparaciones por su cuenta bajo ningún concepto.

Proteja el cable del calor, aceites y bordes afilados.

⚠ Cuando la bomba esté en funcionamiento, ninguna persona ni mascota deberá permanecer ni sumergirse en el líquido a bombear (por ejemplo, piscinas, sótanos, etc.).

⚠ La bomba no debe funcionar en seco bajo ningún concepto.

Nunca opere la bomba sin supervisión a fin de evitar posibles fallos de funcionamiento. Desconecte la bomba de la red eléctrica si no va a utilizarla.

La temperatura del líquido bombeado no debe superar los +35 °C.

Al utilizar la bomba para el suministro de agua doméstica deberá tenerse en cuenta la normativa local de las autoridades de agua y aguas residuales.

En caso de que la bomba se utilice en estanques, pozos, etc., así como en los sistemas de agua correspondientes, deberán tenerse en cuenta obligatoriamente las normas aplicables al uso de bombas en el país en cuestión.

No utilice la bomba en caso de temperaturas exteriores por debajo de los 0 °C y superiores a los 40 °C.

Nunca envuelva el motor del cabezal de la bomba en una manta o paño para evitar que el agua se congele en climas fríos.

El usuario es responsable respecto a terceros en relación al uso de la bomba (sistema de agua, etc.).

Si sale agua entre el motor y la bomba, la junta mecánica no es estanca (aprox. 35 gotas de agua al día se consideran insignificantes, este tipo de fuga se considera funcional con esta junta mecánica).

## Requisitos del operario

Antes de utilizar el dispositivo, el usuario debe haber leído atentamente y comprendido el manual de instrucciones.

**Cualificación:** Aparte de haber recibido una instrucción detallada por parte de una persona competente, no es necesaria ninguna cualificación especial para el uso del dispositivo.

**Edad mínima:** El dispositivo solo deberá operarse por personas que ya hayan cumplido los 16 años. Una excepción será el uso por parte de adolescentes en caso de formación profesional para conseguir su capacitación bajo la supervisión de un instructor.

**Capacitación:** El uso del dispositivo solo requiere una instrucción adecuada por parte de un especialista y el manual de instrucciones. No es necesaria una capacitación especial.

## Comportamiento en caso de emergencia

Lleve a cabo las medidas de primeros auxilios necesarias para la lesión correspondiente y solicite asistencia médica cualificada lo más rápido posible. Mantenga a la persona afectada protegida de otros posibles daños y tranquilízela. En caso de accidente, se debe disponer siempre de un botiquín de primeros auxilios según DIN 13164 en el lugar de trabajo. Cualquier material retirado del botiquín de primeros auxilios debe ser reemplazado inmediatamente. Si solicita ayuda, proporcione la siguiente información

1. Lugar del accidente
2. Tipo de accidente
3. Número de afectados
4. Tipo de lesiones

## Mantenimiento

⚠ Antes de realizar cualquier trabajo de ajuste, limpieza y mantenimiento, apague el dispositivo y desconéctelo de la fuente de alimentación.

Realice siempre una inspección visual antes del uso para determinar si el dispositivo, en particular el cable de alimentación y el enchufe, están dañados.

El dispositivo no debe utilizarse en caso de que esté dañado o de que los dispositivos de seguridad no funcionen bien. Cambie las piezas desgastadas o dañadas.

Los trabajos y reparaciones no descritos en el presente manual deberán ser realizados exclusivamente por especialistas. Utilice únicamente accesorios y piezas de repuesto originales.

¡Atención! ¡El agua estancada durante un tiempo prolongado en la carcasa de la bomba puede corroerla debido a su diseño! (Coloración marrón)

Durante su almacenamiento en invierno, asegúrese de que no exista agua en el dispositivo. De lo contrario, el efecto de las heladas dañaría el dispositivo. La bomba debe almacenarse completamente vacía y protegida frente a heladas. Enjuagando la bomba con aceite apropiado (por ejemplo, aceite vegetal) se reduce la adherencia de las juntas mecánicas.

Solo un dispositivo en buen estado y con mantenimiento regular puede ser una herramienta útil. Los defectos de mantenimiento y cuidado pueden provocar accidentes y lesiones imprevisibles.

## Garantía

El tiempo de garantía es de 12 meses para un uso industrial y de 24 meses para consumidores privados. Comenzará en el momento de la compra del dispositivo.

La garantía se extiende solo a defectos causados por fallos de material o de fabricación. En caso de reclamación por un defecto a efectos de la garantía, deberá presentarse la factura original con la fecha de compra.

Queda excluido de la garantía cualquier uso no autorizado, tales como la sobrecarga del dispositivo, el uso de la violencia o daños causados por influencias externas o cuerpos extraños. El incumplimiento del manual de instrucciones y el desgaste normal quedan también excluidos de la garantía.

GÜDE no asume responsabilidad alguna por los daños provocados por una instalación o funcionamiento incorrectos de la bomba.

El equipo deberá inspeccionarse a intervalos regulares con el fin de comprobar su perfecto estado de funcionamiento.

Le recordamos que, de conformidad con las normas aplicables, no asumiremos responsabilidad alguna por los daños causados por nuestros dispositivos, tal y como se indica a continuación. Reparaciones inapropiadas realizadas por centros de servicio no autorizados; El mal uso o la falta de observación del uso previsto; Sobrecarga de la bomba debido al funcionamiento continuo; Daños por heladas y otros defectos causados por influencias de la intemperie;

Lo mismo se aplica a los accesorios.

Para evitar y prevenir posibles daños (por ejemplo, salas inundadas, etc.) como consecuencia de un funcionamiento inadecuado de la bomba (debido a fallos o defectos), el propietario (usuario) está obligado a tomar las medidas de seguridad adecuadas (instalación de un dispositivo de alarma, bomba de reserva, etc.).

## Servicio

¿Tiene alguna pregunta técnica? ¿Una reclamación? ¿Necesita algún repuesto o un manual de instrucciones? En el sitio web de la empresa Güde GmbH & Co. KG ([www.guede.com](http://www.guede.com)), en la sección de Servicio, le ayudaremos de forma rápida y lo menos burocrática posible. Por favor, ayúdenos a ayudarlo. Para poder identificar su dispositivo en caso de reclamación, necesitamos el número de serie, así como el número de artículo y el año de construcción. Encontrará todos estos datos en la placa de características.

Número de serie:

Número de artículo:

Año de construcción:

## SÍMBOLOS



Leer el manual de instrucciones para reducir el riesgo de lesiones.



Antes de llevar a cabo cualquier trabajo de ajuste y mantenimiento en el dispositivo, desconecte el enchufe de la toma de corriente.



Enchufar el cable de alimentación



Prohibido permanecer en el líquido a bombear



Advertencia de tensión eléctrica peligrosa



Advertencia de arranque automático



Todo dispositivo eléctrico o electrónico defectuoso o a eliminar debe entregarse en los puntos de recogida adecuados para su reciclaje.



Símbolo de conformidad CE



Marca TÜV / GS

## Plan de inspección y mantenimiento

Intervalo de tiempo	Descripción	Otros posibles detalles
En función de la necesidad y el grado de suciedad	Limpiar la válvula de pie y el prefiltro	Comprobar el funcionamiento de la válvula de pie
Según sea necesario	Comprobar la estanqueidad de la manguera de presión y de aspiración y sellar si fuera necesario	Comprobar la estanqueidad
Según sea necesario	Comprobar y rectificar la presión de la caldera	Véase la página 16; Presión de la caldera 1,5 – 1,8 Bar

## Subsanación de fallos

Fallo	Causa	Subsanación
El motor no arranca	No hay tensión de red Rueda de la bomba bloqueada	Con un destornillador, girar el eje del motor a través de la cubierta del ventilador (aflojar la junta mecánica adherida).
La bomba no succiona	Válvula de pie ausente o con fugas, obstruida La válvula de pie no está en el agua Carcasa de la bomba sin agua La altura de succión es demasiado alta Burbujas de aire en la línea de succión Las conexiones no están selladas, la bomba aspira aire, la bomba no está purgada Prefiltro obstruido	Instalar o limpiar la válvula de pie Sumergir la válvula de succión en agua Llenar la carcasa de la bomba Comprobar la altura de succión Compruebe la estanqueidad de la línea de succión ¡Repetir la conexión con cuidado conforme al cap. „Conexión“! Limpiar el prefiltro → <a href="#">17</a>
El termostato desconecta la bomba → <a href="#">4</a>	La protección de sobrecarga térmica ha apagado la bomba porque está sobrecalentada. No hay energía. Las partículas de suciedad (por ejemplo, guijarros) se han asentado en la abertura de entrada.	¡Deje que el dispositivo se enfríe!  Compruebe la fuente de alimentación. Limpie la manguera de succión. Evite que se aspiren materias extrañas.
Caudal insuficiente de agua bombeada	La altura de succión es demasiado alta	Comprobar la altura de succión
	El filtro de succión de la válvula de pie está sucio	Limpiar el filtro de succión, Colocar la válvula de pie a más profundidad.
	El nivel del agua baja rápidamente	Comprobar el nivel del agua
Intervalos de conmutación más cortos	Presión del agua en la caldera demasiado baja Juntas del prefiltro/válvula de retención sucias	Controlar la presión del aire → <a href="#">16</a> Limpiar las juntas y engrasarlas con vaselina
Sale agua de la válvula de la caldera	Membrana defectuosa	Renovar / Reparar (taller especializado)

## Technische gegevens

Tuinpomp	GP 1100.1
Artikel-Nr.	93905
Nominale spanning	220 - 240 V
Frequentie	50 Hz
Motorvermogen P1	1100 W
Isolatieklasse	F
Beschermgraad	IP X4
Q <sub>max</sub> Max. opvoerhoogte:	4.600 l/h
H <sub>min</sub> min. Kophoogte	2 m
H <sub>max</sub> Max. opvoerhoeveelheid	46 m
Max. aanzuighoogte	8 m
Max. watertemperatuur	35 °C
Aansluiting	IG 1 "
Droogloopbeveiliging	Nee
Netto/bruto gewicht	10,6 / 12,0 kg
Afmetingen l x b x h	465 x 205 x 300 cm

Huiswaterautomaat	HWA 1100.1 VF
Artikel-Nr.	93907
Nominale spanning	220 - 240 V
Frequentie	50 Hz
Motorvermogen P1	1100 W
Isolatieklasse	F
Beschermgraad	IP X4
Q <sub>max</sub> Max. opvoerhoogte:	4.600 l/h
H <sub>min</sub> min. Kophoogte	2 m
H <sub>max</sub> Max. opvoerhoeveelheid	46 m
Max. aanzuighoogte	8 m
Max. watertemperatuur	35 °C
Aansluiting	IG 1 "
Droogloopbeveiliging	Ja
Netto/bruto gewicht	16,65 kg / 18,90 kg
Afmetingen l x b x h	465 x 205 x 300 cm

Huiswaterpomp	HWW 1100.1 VF	HWW 1400.2 VF	HWW 1400.3 VF INOX
Artikel-Nr.	93906	93908	93909
Nominale spanning	220 - 240 V	220 - 240 V	220 - 240 V
Frequentie	50 - 60 Hz	50 Hz	50 Hz
Motorvermogen P1	1100 W	1400 W	1400 W
Isolatieklasse	F	F	F
Beschermgraad	IP X4	IP X4	IP X4
Q <sub>max</sub> Max. opvoerhoogte:	4.600 l/h	4.800 l/h	4.800 l/h
H <sub>min</sub> min. Kophoogte	2 m	2 m	2 m
H <sub>max</sub> Max. opvoerhoeveelheid	46 m	48 m	48 m
Max. aanzuighoogte	8 m	8 m	8 m
Max. watertemperatuur	35 °C	35 °C	35 °C
Aansluiting	IG 1 "	IG 1 "	IG 1 "
Ketelinhoud	24 l	24 l	24 l
Droogloopbeveiliging	Nee	Ja	Ja
Netto/bruto gewicht	16,64 kg / 18,90 kg	16,85 kg / 19,10 kg	16,85 kg / 19,10 kg
Afmetingen l x b x h	500 x 265 x 600 cm	500 x 265 x 600 cm	500 x 265 x 600 cm





Gebruik het apparaat pas nadat u de gebruiksaanwijzing gelezen en begrepen hebt. Let op alle, in de gebruiksaanwijzing aangegeven,

veiligheidsinstructies. Gedraagt u zich verantwoord tegenover andere personen. Indien betreffende de aansluiting en het bedienen van het apparaat twijfels ontstaan, kunt u zich tot de klantendienst wenden.

## Voorgescreven gebruik van het systeem

De pomp is uitsluitend voor het pompen van schoon water bestemd, voor huiselijke bevoorrading met water en gebruik in huis, tuin, binnenplaats en landbouw. Rekening houdend met de technische gegevens en veiligheidsinstructies

Dit apparaat uitsluitend gebruiken voor normaal gebruik, zoals aangegeven. Bij niet naleving van de bepalingen uit de algemeen geldende voorschriften, evenals van de bepalingen uit deze gebruiksaanwijzing, kan de producent voor schade niet aansprakelijk gesteld worden.

 De pomp is niet geschikt voor langdurig bedrijf (bijv. als circulatiepomp in vijvers of voor beken). De levensduur zal bij deze gebruikwijze korter zijn.

 De pomp is niet geschikt om te gebruiken als een langdurige, automatische overloopbeveiliging van waterreservoirs, bronnen of grondwaterregeling in kelderruimten.

 De pomp is niet voor het pompen van drinkwater bestemd!

 De pomp mag niet als installatie voor een drukverhoging van het bestaande waterleidingnet gebruikt worden.

 De pomp mag in geen geval als circulatiepomp in zwembaden gebruikt worden.

## Veiligheidsadviezen

 **GEVAAR! Stroomschok! Er is letselgevaar door elektrische stroom!**

Dit apparaat mag niet worden bediend door personen (inclusief kinderen) met beperkte fysieke, sensorische of geestige vermogens of met gebrek aan ervaring en/of kennis in de omgang met dit apparaat, tenzij ze door een voor hun veiligheid verantwoordelijke persoon begeleid worden of instructies van deze persoon hebben ontvangen over het gebruik van het apparaat.

Op kinderen dient toezicht te worden gehouden om te waarborgen dat ze niet met het apparaat spelen. Instrueer kinderen en onbevoegde personen dat zij zich ver van het apparaat ophouden.

 Het gebruik is slechts met een foutstroomschakelaar (RCD max. foutstroom van 30 mA) toegestaan.

Voor de inbedrijfstelling moet door een bevoegde electricien gecontroleerd worden of alle vereiste elektrische veiligheidsmaatregelen aanwezig zijn. Hierbij moeten de nationale voorschriften in acht worden genomen.

De elektrische aansluiting moet d.m.v. een stopcontact plaatsvinden.

Stel het apparaat niet aan regen bloot en gebruik dit niet in een vochtige of natte omgeving.

Let er op dat het stopcontact ver van water en vocht is verwijderd en dat de stekker voor vocht wordt beschermd.

Bouw het apparaat in geen geval in een vochtige schacht in wegens kortsluitingsgevaar en schade door corrosie!

Spanning controleren. De op het plaatje aangegeven technische gegevens moeten in overeenstemming zijn met de spanning van het stroomnet.

Gebruik uitsluitend een voor buitenwerk geschikte, spatwaterdichte verlengsnoer.

De op het elektrische net aangesloten pomp nooit aan de kabel aanraken, dompelen, resp. tillen of verplaatsen

Voor de inbedrijfneming van het apparaat controleren of de elektrische kabel en/of het stopcontact niet beschadigd zijn.

Ter vermindering van gevaren dient een beschadigde netkabel te worden vervangen door de fabrikant. Voer nooit zelf reparaties uit.

De kabel tegen hitte, olie en scherpe kanten beschermen.

 Tijdens de werking van de pomp mogen geen personen of dieren in het te vervoeren vloeistof zich bevinden of zich daar natmaken (bijv. zwembaden, kelders etc.)

 De pomp mag nooit in droge toestand lopen.

Gebruik de pomp nooit onbewaakt om gevolgschaden door eventuele foutfuncties te vermijden. Koppel de pomp principieel van het stroomnet af, als deze niet gebruikt wordt.

De temperatuur van de te verpompen vloeistof mag de +35°C niet overschrijden.

Bij gebruik van de pomp voor de huiselijke bevoorrading met water de lokale voorschriften opvolgen betreffende watergebruik en afvalwaterlozing

Indien de pomp in vijvers, fonteinen enz., evenals in de daarvoor bedoelde waterinstallaties, wordt gebruikt, moeten de in de afzonderlijke landen geldige normen, waar de pomp wordt gebruikt, beslist nagekomen worden.

Gebruik de pomp niet bij buitentemperaturen boven 40 °C of onder 0 °C

De motor van het zuiglichaam mag bij koud weer nooit met deken of andere textieldoek worden omgewikkeld tegen bevriezen van water.

De gebruiker is tegenover derden, met betrekking tot het gebruik van de pomp (waterinstallatie enz.), verantwoordelijk.

Tussen motor en pomp ontsnapt water, mechanische afdichting lek (onbeduidend zijn ca. 35 waterdruppels per dag, dit lekkagevolume is normaal bij mechanische afdichting).

## Eisen aan de bedienende persoon

De bedienende persoon moet, voor het gebruik van het apparaat, de gebruiksaanwijzing goed gelezen hebben.

**Kwalificatie:** Behalve een uitvoerige instructie door vakkundig verkooppersoneel is er geen speciale kwalificatie voor het gebruik van het apparaat nodig.

**Minimale leeftijd:** Het apparaat mag slechts door personen gebruikt worden van 16 jaar of ouder. Uitzondering hierop is het gebruik door jeugdige personen bij een beroepsopleiding ter verkrijging van vaardigheid en indien dit onder toezicht van een opleider plaats vindt.

**Scholing:** Om het apparaat te kunnen gebruiken is enig passend onderricht, door een vakman, resp. de bedieningsaanwijzing, voldoende. Een speciale scholing is niet noodzakelijk.

## Handelswijze in noodgeval

Tref de noodzakelijke maatregelen om éérste hulp te verlenen, die met het letsel overeenkomt en vraag zo snel mogelijk gekwalificeerde medische hulp aan. Bescherm gewonde personen voor overig letsel en stel ze gerust. Voor het eventueel plaatsvinden van een ongeval zou altijd een verbandtrommel, volgens DIN 13164, op de werkplaats bij de hand moeten zijn. Het uit de verbandtrommel genomen materiaal dient onmiddellijk aangevuld te worden. Indien u hulp vraagt, geef de volgende gegevens door

1. Plaats van het ongeval
2. Soort van het ongeval
3. Aantal gewonden mensen
4. Soort verwondingen

## Onderhoud

 Schakel het apparaat uit en koppel het los van de stroomtoevoer voordat u het instelt, reinigt en onderhoudt.

Voer vóór gebruik van het apparaat altijd een visuele controle uit om vast te stellen of het apparaat en in het bijzonder de netkabel en de steker beschadigd zijn.

Het apparaat mag niet gebruikt worden, als het beschadigd is of de beschermingsinrichtingen defect zijn. Vervang versleten of beschadigde onderdelen.

Reparaties en werkzaamheden, die niet in deze aanwijzing worden beschreven, enkel door gekwalificeerd personeel laten uitvoeren. Gebruik alléén origineel toebehoren en originele onderdelen.

Let op! Langdurig stilstaand water kan vanwege de constructie in het pomphuis corroderen! (bruine kleur)

Bij opslag in de winter moet ervoor worden gezorgd dat er geen water in het apparaat blijft zitten, omdat het apparaat anders door blootstelling aan vorst zou worden vernield. De pomp moet volledig worden geleegd en vorstvrij worden bewaard. Het vastkleven van de mechanische afdichtingen wordt verminderd door de pomp te spoelen met geschikte olie (bijv. plantaardige olie).

Enkel een regelmatig onderhouden en een goed verzorgd apparaat kan een tot tevredenheid werkend hulpmiddel zijn. Onderhouden verzorgingsfouten kunnen tot onvoorziene ongevallen en letsels leiden.

## Garantie

De garantieperiode is 12 maanden bij commercieel gebruik en 24 maanden voor eindgebruikers en begint met de datum van aankoop van het apparaat.

De garantie heeft uitsluitend betrekking op onvolkomenheden die op materiaal- of productiefouten betrekking hebben. Bij een claim van een onvolkomenheid, in de zin van garantie, dient de originele aankoopfactuur met de aankoopdatum bijgesloten te worden.

Van garantie uitgesloten zijn verkeerd gebruik, zoals bijv. overbelasting van het apparaat, gebruik van geweld, beschadigingen door vreemde invloeden of door vreemde voorwerpen. De niet-naleving van gebruiks- en montageaanwijzingen en normale slijtage zijn eveneens van garanties uitgesloten.

Schaden door niet vakkundige installatie of een verkeerd gebruik van de pomp worden door GÜDE niet overgenomen als garantie.

De installatie dient in regelmatige perioden op een perfecte functie gecontroleerd te worden.

Wij maken u er op attent dat wij in overeenstemming met de geldige normen betreffende eventuele, door onze apparaten veroorzaakte schaden, voor datgene

wat hieronder is aangegeven geen verantwoording overnemen: Verkeerde reparaties die door niet bevoegde werkplaatsen werden uitgevoerd. Zich aan het doel onttrekken, resp. het niet nakomen van het regulaire gebruik. Overbelasting van de pomp door continubedrijf. Vorstschaden en andere door weersinvloeden veroorzaakte defecten.

Voor de accessoireonderdelen gelden dezelfde voorschriften.

Ter vermindering, resp. voorkoming van eventuele schade (bijvoorbeeld overstroomde ruimtes enz.), als gevolg van een niet perfect functionerende pomp (door storingen, resp. gebreken), is de bezitter (gebruiker) verplicht desbetreffende veiligheidsmaatregelen te nemen (inbouw van een alarminstallatie, reservepomp e.d.).

## Service

Hebt u technische vragen? Een reclamatie? Hebt u reserveonderdelen of een gebruiksaanwijzing nodig? Op onze website [www.guede.com](http://www.guede.com) in helpen wij u snel en niet-bureaucratisch verder. Help ons om u te helpen, a.u.b. Om uw apparaat in geval van reclamatie te kunnen identificeren hebben wij het serie+nummer evenals artikelnummer en productiejaar nodig. Deze gegevens vindt u op het typeplaatje.

Serienummer:

Artikelnummer:

Bouwjaar:

## SYMBOLEN



Voor verlaging van een letselrisico de gebruiksaanwijzing lezen.



Voor het uitvoeren van willekeurige instel- en onderhoudswerkzaamheden aan het apparaat de stekker uit het stopcontact nemen.



Stekker insteken



Zich in de verpompte vloeistof ophouden is verboden



Waarschuwing voor gevaarlijke elektrische spanning



Waarschuwing voor automatisch starten



Beschadigde en/of verwijderde elektrische of elektronische apparaten bij de daarvoor bestemde recyclingplaatsen afleveren



CE Symbool



TÜV / GS keurmerk

## Inspectie- en onderhoudsschema

Tijdsinterval	Beschrijving	Eventuele overige details
Naar behoefte	Voetventiel en voorfilter reinigen	Functie van het voetventiel controleren
Indien nodig	Druk- en aanzuigleiding op lekkages controleren en indien nodig afdichten	Op lekkages controleren
Indien nodig	Keteldruk controleren en corrigeren	Zie pagina 16; Keteldruk 1,5 – 1,8 Bar

## Oplossen van problemen

Probleem	Oorzaak	Maatregel
Motor start niet	Netspanning ontbreekt Pompwiel geblokkeerd	Met schroevendraaier, door de beschermkap van de ventilator, motoras draaien (verkleefde pakking van de glijring).
Pomp zuigt niet aan	Voetventiel ontbreekt, resp. is ondicht of verstopt Voetventiel niet in het water. Pomphuis zonder water. Te grote zuighoogte. Luchtbellen in aanzuigleiding. Aansluitingen niet afgedicht, pomp trekt lucht, pomp niet ontluicht. Voorfilter verstopt	Voetventiel monteren, resp. reinigen Zuigventiel in water dompelen. Pomphuis vullen. Zuighoogte controleren. Dichtheid van de aanzuigleiding controleren Aansluiting onder hoofdstuk "Aansluiting" zorgvuldig herhalen! Voorfilter reinigen → <a href="#">17</a>
Thermoschakelaar schakelt de pomp uit → <a href="#">4</a>	De oververhittingbeveiliging heeft de pomp, omdat deze oververhit is, uitgeschakeld. Geen stroom. Vuildeeltjes (bijv. kiezelstenen) hebben zich in de aanzuigopening vastgezet.	Apparaat laten afkoelen!  Stroomtoevoer controleren. Zuigslang reinigen, aanzuigen van vreemde voorwerpen verhinderen.
Opvoerhoeveelheid van water is onvoldoende	Zuighoogte te hoog	Zuighoogte controleren.
	Zuigkorf van het voetventiel vervuild.	Zuigkorf reinigen., Voetventiel dieper plaatsen.
	Waterspiegel daalt te snel	Waterpeil controleren
Verkorte schakelintervallen	Luchtdruk in ketel te laag Afdichtingen op voorfilter/terugslagklep vervuild	Luchtdruk controleren → <a href="#">16</a> Reinig de afdichtingen en vet ze in met vaseline
Water komt uit de ketelklep	Membraan defect	Vervangen / repareren (gespecialiseerde werkplaats)

## Technická data

Zahradní čerpadlo	GP 1100.1
Obj. č.	93905
Jmenovité napětí	220 - 240 V
Frekvence	50 Hz
Výkon motoru P1	1100 W
Izolační třída	F
Stupeň ochrany	IP X4
<b>Q<sub>max</sub></b> Max. dopravované množství	4.600 l/h
<b>H<sub>min</sub></b> min. Výška hlavy	2 m
<b>H<sub>max</sub></b> Max. dopravní výška	46 m
Max. výška sání	8 m
Max. teplota vody	35 °C
Přípojka	IG 1 "
Ochrana proti suchému startu	Ne
Hmotnost netto/brutto	10,6 / 12,0 kg
Rozměry d x š x v	465 x 205 x 300 cm

Automatická domácí vodárna	HWA 1100.1 VF
Obj. č.	93907
Jmenovité napětí	220 - 240 V
Frekvence	50 Hz
Výkon motoru P1	1100 W
Izolační třída	F
Stupeň ochrany	IP X4
<b>Q<sub>max</sub></b> Max. dopravované množství	4.600 l/h
<b>H<sub>min</sub></b> min. Výška hlavy	2 m
<b>H<sub>max</sub></b> Max. dopravní výška	46 m
Max. výška sání	8 m
Max. teplota vody	35 °C
Přípojka	IG 1 "
Ochrana proti suchému startu	Ano
Hmotnost netto/brutto	16,65 kg / 18,90 kg
Rozměry d x š x v	465 x 205 x 300 cm

Domácí vodárna	HWW 1100.1 VF	HWW 1400.2 VF	HWW 1400.3 VF INOX
Obj. č.	93906	93908	93909
Jmenovité napětí	220 - 240 V	220 - 240 V	220 - 240 V
Frekvence	50 - 60 Hz	50 Hz	50 Hz
Výkon motoru P1	1100 W	1400 W	1400 W
Izolační třída	F	F	F
Stupeň ochrany	IP X4	IP X4	IP X4
<b>Q<sub>max</sub></b> Max. dopravované množství	4.600 l/h	4.800 l/h	4.800 l/h
<b>H<sub>min</sub></b> min. Výška hlavy	2 m	2 m	2 m
<b>H<sub>max</sub></b> Max. dopravní výška	46 m	48 m	48 m
Max. výška sání	8 m	8 m	8 m
Max. teplota vody	35 °C	35 °C	35 °C
Přípojka	IG 1 "	IG 1 "	IG 1 "
Obsah vzdušníku	24 l	24 l	24 l
Ochrana proti suchému startu	Ne	Ano	Ano
Hmotnost netto/brutto	16,64 kg / 18,90 kg	16,85 kg / 19,10 kg	16,85 kg / 19,10 kg
Rozměry d x š x v	500 x 265 x 600 cm	500 x 265 x 600 cm	500 x 265 x 600 cm



Čerpadlo použijte teprve po pozorném přečtení a porozumění návodu k obsluze. Dodržujte všechny v návodu uvedené bezpečnostní pokyny.

Chovejte se zodpovědně vůči třetím osobám.

Pokud máte o zapojení a obsluze přístroje pochybnosti, obraťte se na zákaznický servis.

## Oblast Využití

Čerpadlo je určeno výhradně k čerpání čisté vody za účelem domácího zásobování vodou s využitím v domě, na zahradě, dvoře a v polním hospodářství. S ohledem na technické údaje a bezpečnostní pokyny.

Toto zařízení lze používat jen pro uvedený účel. Při nedodržení ustanovení z obecně platných předpisů a ustanovení z tohoto návodu nelze výrobce činit odpovědným za škody.

**⚠** Čerpadlo není vhodné pro dlouhodobý provoz (např. jako oběhové čerpadlo v rybnících nebo pro potoky). V tomto provozním režimu se odpovídajícím způsobem zkrátí životnost.

**⚠** Čerpadlo není vhodné jako trvalá, automatická pojistka proti přetečení cisteren a studní, ani k regulaci podzemních vod ve sklepních prostorách.

**⚠** Čerpadlo nepoužívejte k čerpání pitné vody!

**⚠** Čerpadlo nesmí být připojeno ke stávající vodovodní síti jako zařízení pro zvýšení tlaku.

**⚠** Čerpadlo se nesmí v žádném případě používat jako cirkulační čerpadlo v bazénech.

## Speciální Bezpečnostní Upozornění

**⚠ POZOR! Úder elektrickým proudem! Existuje riziko úrazu elektrickým proudem!**

Tento přístroj není určen k používání osobami (včetně dětí) s omezenými tělesnými, smyslovými nebo duševními schopnostmi nebo osobami s nedostatečnými zkušenostmi a ebo znalostmi, pokud nepracují pod dozorem osoby zodpovědné za bezpečnost nebo pokud touto osobou nebyli poučeni o tom, jak se přístroj má používat.

Děti by měly být pod dozorem, aby bylo zajištěno, že si s přístrojem nebudou hrát. Děti a nepovolané osoby držte vždy mimo dosah přístroje.

**⚠** Provoz je povolen jen s ochranným vypínačem proti chybovému proudu (RCD max. chybový proud 30mA).

Před uvedením do provozu musí kompetentní elektrikář zkontrolovat, zda jsou k dispozici požadovaná elektrická bezpečnostní opatření. Přitom je třeba dodržovat příslušné národní předpisy.

Elektrické zapojení se provede do zásuvky.

Přístroj nevystavujte dešti a nepoužívejte v mokřem či vlhkém prostředí.

Je třeba dbát na to, aby byla přípojovací zásuvka vzdálena od vody a vlhkosti a aby byla zástrčka chráněna před vlhkostí.

Přístroj nesmí být v žádném případě zabudován do vlhkých šachet (nebezpečí zkratu, poškození korozií!)

Zkontrolujte napětí. Technické údaje uvedené na typovém štítku musí souhlasit s napětím elektrické sítě.

Používejte výhradně prodlužovací kabel přípustný pro venkovní použití se stříkající vodou.

Čerpadlo zapojené do sítě nikdy nechtejte za kabel, nenoste a ani nezvedejte a nepřevázejte!

Před uvedením přístroje do provozu zkontrolujte, zda není poškozen elektrický kabel a/nebo zásuvka.

K vyloučení nebezpečí úrazu musí být poškozený síťový kabel vyměněn výrobcem. Za žádných okolností neprovádějte vlastnoruční opravy.

Kabel chraňte před nadměrnými teplotami, olejem a ostrými hranami.

**⚠** Je-li čerpadlo v provozu, nesmí se v čerpané kapalině zdržovat nebo se do ní nořit ani lidi ani zvířata (např. bazény, sklepy atd.) .

**⚠** Čerpadlo nesmí v žádném případě běžet v suchém stavu.

Čerpadlo nepoužívejte bez dozoru, abyste zabránili následným škodám v důsledku případných chybných funkcí. Čerpadlo odpojte zásadně ze sítě, pokud jej nepoužíváte.

Teplota odčerpávané kapaliny nesmí překročit +35 °C.

Při použití čerpadla pro domácí zásobení vodou musí být dodržovány místní předpisy úřadů pro hospodaření s vodou a vypouštění odpadních vod.

Pokud se čerpadlo používá v rybnících, studnách atd. a v příslušných vodárnách, musí být bezpodmínečně dodržovány normy platné pro použití čerpadel v dané zemi.

Čerpadlo nepoužívejte při venkovních teplotách pod 0 °C nebo nad 40 °C.

Motor čerpadla nesmí být za chladného počasí nikdy zavínan do deky nebo jiné textilie s úmyslem zabránit zamrznutí vody.

Uživatel je odpovědný vůči třetím osobám, pokud jde o používání čerpadla (vodárny atd.).

Voda uniká mezi motorem a čerpadlem, netěsnost mechanického těsnění (přibližně 35 kapek vody denně je nevýznamných, tento únik je s mechanickým těsněním v souladu s funkcí).

## Požadavky na obsluhu

Obsluha si musí před použitím přístroje pozorně přečíst návod k obsluze.

**Kvalifikace:** Kromě podrobného poučení odborníkem není pro používání přístroje nutná žádná speciální kvalifikace.

**Minimální věk:** Na přístroji smí pracovat jen osoby, jež dosáhly 16 let. Výjimku představuje využití mladistvých, pokud se toto děje během profesního vzdělávání za účelem dosažení dovednosti pod dohledem školitele

**Školení:** Používání přístroje vyžaduje pouze odpovídající poučení odborníkem resp. návodem k obsluze. Speciální školení není nutné.

## Chování v případě nouze

Zaveďte úrazu odpovídající potřebnou první pomoc a vyzvěte co možná nejrychleji kvalifikovanou lékařskou pomoc. Chraňte zraněného před dalšími úrazy a uklidněte jej. Kvůli případné nehodě musí být na pracovišti vždy po ruce lékárníčka první pomoci dle DIN 13164. Materiál, který si z lékárníčky vezmete, je třeba ihned doplnit. Pokud požadujete pomoc, uveďte tyto údaje

1. Místo nehody
2. Druh nehody
3. Počet zraněných
4. Druh zranění

## Údržba

 Před jakýmkoli nastavením, čištěním nebo údržbou přístroj vypněte a odpojte od napájení.

Před každým použitím čerpadla proveďte vizuální zkoušku a ujistěte se, že čerpadlo, zejména však síťový kabel a zástrčka nejsou poškozeny.

Přístroj se nesmí používat, pokud je poškozený nebo jsou vadná bezpečnostní zařízení. Opotřebené a poškozené díly vyměňte.

Opravy a práce, nepopsané v tomto návodu, smí provést jen kvalifikovaný autorizovaný personál. Používejte jen originální příslušenství a originální náhradní díly.

Pozor! Děle stojící voda může v plášti čerpadla podle typu konstrukce způsobit korozi! (Hnědé zbarvení)

Během zimního skladování je třeba mít na paměti, aby v přístroji nebyla voda, protože by jinak přístroj poškodil mrazem. Čerpadlo musí být úplně vyprázdněné a uskladněné v prostorech, chráněných před mrazem. Přilepení mechanických ucpávek se snižuje, když čerpadlo propláchnete vhodným olejem (např. rostlinným olejem).

Jen pravidelně udržovaný a ošetřovaný přístroj může být uspokojivou pomůckou. Nedostatečná údržba a péče může vést k nepředvídaným nehodám a úrazům.

## Záruka

Záruční doba činí 12 měsíců při průmyslovém použití, 24 měsíců pro spotřebitele a začíná dnem nákupu přístroje.

Záruka se vztahuje výhradně na nedostatky způsobené vadou materiálu nebo výrobní vadou. Při reklamaci v záruční době je třeba přiložit originální doklad o koupi s datem prodeje.

Do záruky nespádá neodborné použití jako např. přetížení přístroje, použití násilí, poškození cizím zásahem nebo cizími předměty. Nedodržení návodu k použití a montáži a normální opotřebení rovněž nespádá do záruky.

Za škody v důsledku neodborné instalace či neodborného provozu čerpadla výrobce neručí.

Zařízení je třeba kontrolovat v pravidelných intervalech z hlediska jeho bezvadného stavu.

Upozorňujeme Vás na to, že dle platných norem nepřebíráme odpovědnost za škody způsobené případně našimi přístroji v níže uvedených případech: Neodborné opravy, provedené neautorizovanými servery; Použití v rozporu s určením resp. nedodržení použití v souladu s určením; Přetížení čerpadla trvalým provozem; Škody v důsledku námrazy a jiné vady způsobené povětrnostními vlivy; Pro díly příslušenství platí tytéž předpisy.

Aby se zabránilo resp. předešlo případným škodám (např. zatopené místnosti atd.) v důsledku závadného provozu čerpadla (poruchy resp. vady), je majitel (uživatel) povinen přijmout přiměřená bezpečnostní opatření (montáž poplašného zařízení, rezervní čerpadlo aj.).

## Servis

Máte technické otázky? Reklamací? Potřebujete náhradní díly nebo návod k obsluze? Na naší domovské stránce [www.guede.com](http://www.guede.com) Vám v oddílu Servis pomůžeme rychle a nebyrokraticky. Prosím pomozte nám pomoci Vám. Aby bylo možné Váš přístroj v případě reklamacie identifikovat, potřebujeme sériové číslo, objednávací číslo a rok výroby. Všechny tyto údaje najdete na typovém štítku.

Sériové číslo:

Objednávací číslo:

Rok výroby:

## SYMBOLY



Ke snížení rizika zranění si přečtěte provozní návod.



Před prováděním jakýchkoliv nastavovacích a údržbářských prací na přístroji vždy vytáhněte zástrčku ze zásuvky.



Zastrčte síťovou zástrčku



Je zakázáno zdržovat se v dopravním médiu



Výstraha před nebezpečným elektrickým napětím



Výstraha před automatickým najetím



Vadné a ebo likvidované elektrické či elektronické přístroje musí být odevzdány do příslušných sběrů.



CE symbol



Značka TÜV / GS



## Plán prohlídek a údržby

Časový interval	Popis	Příp. další detaily
Dle potřeby a stupně znečištění	Vyčistíte patní ventil a předfiltr	Zkontrolujte funkci patního ventilu
Podle potřeby	Tlakové a nasávací vedení zkontrolujte na netěsnosti a v případě potřeby utěsněte	Zkontrolujte netěsnosti
Podle potřeby	Zkontrolujte a upravte tlak vzdušníku	Viz strana 16; Tlak vzdušníku 1,5 – 1,8 Bar

## Odstranění poruchy

Porucha	Příčina	Odstranění
Motor se nerozběhne	Chybí síťové napětí Zablokované kolo čerpadla	Šroubovákem otočte skrz kryt větráku hřídel motoru (přílepené těsnění kluzného kroužku uvolněte).
Čerpadlo nesaje	Patní ventil chybí resp. je netěsný, ucpaný Patní ventil není ve vodě Tělo čerpadla bez vody Příliš velká výška sání Vzduchové bubliny v sacím potrubí Přípojky nejsou utěsněny, čerpadlo natahuje vzduch, čerpadlo není odvzdušněno Ucpaný předfiltr	Patní ventil namontujte resp. vyčistěte Sací ventil ponořte do vody Tělo čerpadla naplňte Zkontrolujte výšku sání Zkontrolujte těsnost sacího potrubí Zapojení podle kap. „Zapojení“ pečlivě zopakujte! Předfiltr vyčistěte → <a href="#">17</a>
Tepelné čidlo vypíná čerpadlo → <a href="#">14</a>	Tepelná ochrana proti přetížení čerpadlo vypnula, protože je přehřáté. Bez proudu. Částičky nečistot (např. oblázky) se usadily v sacím otvoru.	Přístroj nechte vychladnout!  Zkontrolujte napájení. Sací hadici vyčistěte, zabraňte nasátí cizorodých látek.
Nedostatečné množství čerpané vody	Příliš velká výška sání  Znečištěný sací koš patního ventilu Hladina vody rychle klesá	Zkontrolujte výšku sání  Vyčistěte sací koš, Patní ventil dejte níž. Zkontrolujte hladinu vody
Zkrácené spínací intervaly	Příliš nízký tlak vzduchu ve vzdušníku Těsnění předfiltru / zpětného ventilu jsou znečištěná	Tlak vzduchu zkontrolujte → <a href="#">16</a> Očistěte těsnění a namažte je vazelinou
Z ventilu vzdušníku vytéká voda	Membrána vadná	Vyměnit / Oprava (odborná dílna)

## Technické údaje

Záhradné čerpadlo	GP 1100.1
Obj. č.	93905
Menovité napätie	220 - 240 V
Frekvencia	50 Hz
Výkon motora P1	1100 W
Izolačná trieda	F
Stopnja zaščite	IP X4
<b>Q<sub>max</sub></b> Max. dopravené množstvo	4.600 l/h
<b>H<sub>min</sub></b> min. Výška hlavy	2 m
<b>H<sub>max</sub></b> Max. dopravná výška	46 m
Max. výška nasávania	8 m
Max. teplota vody	35 °C
Prípojka	IG 1 "
Ochrana pred behom nasucho	Nie
Hmotnosť netto/brutto	10,6 / 12,0 kg
Rozmery D x Š x V	465 x 205 x 300 cm

Automatická domáca vodáreň	HWA 1100.1 VF
Obj. č.	93907
Menovité napätie	220 - 240 V
Frekvencia	50 Hz
Výkon motora P1	1100 W
Izolačná trieda	F
Stopnja zaščite	IP X4
<b>Q<sub>max</sub></b> Max. dopravené množstvo	4.600 l/h
<b>H<sub>min</sub></b> min. Výška hlavy	2 m
<b>H<sub>max</sub></b> Max. dopravná výška	46 m
Max. výška nasávania	8 m
Max. teplota vody	35 °C
Prípojka	IG 1 "
Ochrana pred behom nasucho	Áno
Hmotnosť netto/brutto	16,65 kg / 18,90 kg
Rozmery D x Š x V	465 x 205 x 300 cm

Domáca vodáreň	HWW 1100.1 VF	HWW 1400.2 VF	HWW 1400.3 VF INOX
Obj. č.	93906	93908	93909
Menovité napätie	220 - 240 V	220 - 240 V	220 - 240 V
Frekvencia	50 - 60 Hz	50 Hz	50 Hz
Výkon motora P1	1100 W	1400 W	1400 W
Izolačná trieda	F	F	F
Stopnja zaščite	IP X4	IP X4	IP X4
<b>Q<sub>max</sub></b> Max. dopravené množstvo	4.600 l/h	4.800 l/h	4.800 l/h
<b>H<sub>min</sub></b> min. Výška hlavy	2 m	2 m	2 m
<b>H<sub>max</sub></b> Max. dopravná výška	46 m	48 m	48 m
Max. výška nasávania	8 m	8 m	8 m
Max. teplota vody	35 °C	35 °C	35 °C
Prípojka	IG 1 "	IG 1 "	IG 1 "
Objem vzdušníka	24 l	24 l	24 l
Ochrana pred behom nasucho	Nie	Áno	Áno
Hmotnosť netto/brutto	16,64 kg / 18,90 kg	16,85 kg / 19,10 kg	16,85 kg / 19,10 kg
Rozmery D x Š x V	500 x 265 x 600 cm	500 x 265 x 600 cm	500 x 265 x 600 cm



Čerpadlo použite až po pozornom prečítaní a porozumení návodu na obsluhu. Dodržujte všetky bezpečnostné pokyny uvedené v návode. Správajte sa zodpovedne voči tretím osobám. Ak máte o zapojení a obsluhu prístroja pochybnosti, obráťte sa na zákaznícky servis.

## Použitie podľa predpisov

Čerpadlo je určené výhradne na čerpanie čistej vody s cieľom domáceho zásobovania vodou s využitím v dome, na záhrade, dvore a v poľnohospodárstve. S ohľadom na technické údaje a bezpečnostné pokyny.

Tento prístroj sa smie používať len v súlade s uvedenými predpismi. Pri nedodržaní ustanovení všeobecne platných predpisov a ustanovení z tohto návodu nie je možné výrobcu považovať za zodpovedného za škody.

⚠ Čerpadlo nie je vhodné na dlhodobú prevádzku (napr. ako cirkulačné čerpadlo v rybníkoch alebo potokoch). Takýto spôsob prevádzky zodpovedajúcim spôsobom skracuje životnosť.

⚠ Čerpadlo nie je vhodné ako trvalá, automatická poistka proti pretečeniu cisterien a studní ani na reguláciu podzemných vôd v pivničných priestoroch.

⚠ Čerpadlo nepoužívajte na čerpanie pitnej vody!

⚠ Čerpadlo nesmie byť pripojené k existujúcej vodovodnej sieti ako zariadenie na zvýšenie tlaku.

⚠ Čerpadlo sa nesmie v žiadnom prípade používať ako cirkulačné čerpadlo v bazénoch.

## Špeciálne Bezpečnostné Pokyny

⚠ **POZOR! Úraz elektrickým prúdom! Existuje riziko úrazu elektrickým prúdom!**

Tento prístroj nie je určený k používaniu osobami (včítane detí) s obmedzenými telesnými, zmyslovými alebo duševnými schopnosťami alebo osobami s nedostatočnými skúsenosťami a/alebo znalosťami, pokiaľ nepracujú pod dozorom osoby zodpovednej za bezpečnosť alebo pokiaľ touto osobou neboli poučení o tom, ako sa prístroj má používať.

Deti by mali byť pod dozorom, aby bolo zaistené, že sa s prístrojom nebudú hrať. Deti a nepovolane osoby držte vždy mimo dosahu prístroja.

⚠ Prevádzka je povolená len s ochranným vypínačom proti chybovému prúdu (RCD max. chybový prúd30 mA).

Pred uvedením do prevádzky musí kompetentný elektrikár skontrolovať, či sú k dispozícii požadované elektrické bezpečnostné opatrenia. Pritom je treba dodržiavať príslušné národné predpisy.

Elektrické zapojenie sa vykoná do zásuvky

Prístroj nevystavujte dažďu a nepoužívajte v mokrom či vlhkom prostredí.

Je potrebné dbať na to, aby bola prípojná zásuvka vzdialená od vody a vlhkosti a aby bola zástrčka chránená pred vlhkosťou.

Prístroj nesmie byť v žiadnom prípade zabudovaný do vlhkých šácht (nebezpečenstvo skratu, poškodenia koróziou)!

Skontrolujte napätie. Technické údaje uvedené na typovom štítku musia súhlasiť s napätím elektrickej siete.

Používať len predzoväcív kábel odolný voči netlakovej vode, ktorý je určený pre prácu vo vonkajších priestoroch.

Čerpadlo zapojené do siete nikdy nechytajte za kábel, neponárajte a ani nezdvíhajte a neprevádzajte!

Pred uvedením prístroja do prevádzky skontrolujte, či nie je poškodený elektrický kábel a/alebo zásuvka.

V záujme vyhnutia sa nebezpečenstvám musí byť poškodené sieťové vedenie vymenené výrobcom. Za žiadnych okolností nevykonávajte vlastnoručné opravy.

Kábel chráňte pred nadmernými teplotami, olejom a ostrými hranami.

⚠ Ak je čerpadlo v prevádzke, nesmú sa v čerpanej kvapaline zdržiavať alebo sa do nej ponárať ani ľudia ani zvieratá (napr. bazény, pivnice atď.).

⚠ Čerpadlo nesmie v žiadnom prípade bežať nasucho.

Čerpadlo nepoužívajte bez dozoru, aby ste zabránili následným škodám v dôsledku prípadných chybných funkcií. Čerpadlo odpojte zásadne od siete, ak ho nepoužívate.

Teplota odčerpávanej kvapaliny nesmie prekročiť +35 °C.

Pri použití čerpadla pre domáce zásobenie vodou musia byť dodržiavané miestne predpisy úradov pre hospodárenie s vodou a vypúšťanie odpadových vôd.

Ak sa čerpadlo používa v rybníkoch, studniach atď. a v príslušných vodárňach, musia byť bezpodmienečne dodržiavané normy platné pre použitie čerpadiel v danej krajine.

Nepoužívajte čerpadlo pri vonkajších teplotách nad 40 °C alebo pod 0 °C.

Motor čerpacej telesy nesmie byť za chladného počasia nikdy zavinovaný do deky alebo inej textilie s úmyslom zabrániť zamrznutiu vody.

Používateľ je zodpovedný voči tretím osobám, ak ide o používanie čerpadla (vodárne atď.).

Medzi motorom a čerpadlom uniká voda, mechanické tesnenie je netesné (zanedbateľných je cca 35 kvapiek vody za deň, takýto únik zodpovedá pri mechanickej tesnení funkcii).

## Požiadavky na obsluhu

Obsluha si musí pred použitím prístroja pozorne prečítať návod na obsluhu.

**Kvalifikácia:** Okrem podrobného poučenia odborníkom nie je na používanie prístroja nutná žiadna špeciálna kvalifikácia.

**Minimálny vek:** Na prístroji smú pracovať len osoby, ktoré dosiahli 16 rokov. Výnimku predstavuje využitie mladistvých, ak sa toto deje počas profesijného vzdelávania s cieľom dosiahnutia zručností pod dohľadom školiteľa.

**Školenie:** Používanie prístroja vyžaduje iba zodpovedajúce poučenie odborníkom, resp. návodom na obsluhu. Špeciálne školenie nie je nutné.

## Správanie v prípade núdze

Poskytnite úrazu zodpovedajúcu potrebnú prvú pomoc a privolajte čo možno najrýchlejšie kvalifikovanú lekársku pomoc. Chráňte zraneného pred ďalšími úrazmi a upokojte ho. Pre prípadnú nehodu musí byť na pracovisku vždy poruke lekárnička prvej pomoci podľa DIN 13164. Materiál, ktorý si z lekárničky vezmete, je potrebné ihneď doplniť. Ak požadujete pomoc, uveďte tieto údaje

1. Miesto nehody
2. Druh nehody
3. Počet zranených
4. Druh zranenia

## Údržba

 Pred všetkými nastavovacími, čistiacimi a údržbovými prácami prístroj vypnite a odpojte od prívodu energie.

Pred každým použitím čerpadla uskutočnite vizuálnu skúšku a uistite sa, že čerpadlo, zvlášť však sieťový kábel a zástrčka, nie sú poškodené.

Prístroj sa nesmie používať, ak je poškodený alebo sú chybné bezpečnostné zariadenia. Opotrebené a poškodené diely vymeňte.

Opravy a práce, nepopísané v tomto návode, smie vykonať len kvalifikovaný autorizovaný personál. Používať len originálne príslušenstvo a originálne náhradné diely.

Pozor! Dlhšie stojaca voda môže v telese čerpadla vzhľadom na jeho konštrukciu spôsobiť koróziu! (Hnedé sfarbenie)

Pri zimnom uskladnení je potrebné dbať na to, aby sa v prístroji nenachádzala voda, pretože inak by mohol mráz prístroj zničiť. Čerpadlo kompletne vyprázdňte a skladujte v priestoroch odolných proti mrazu. Prilepeniu mechanických tesnení sa zabráni, keď čerpadlo vypláchnete vhodným olejom (napr. rastlinný olej).

Len pravidelne udržiavaný a ošetrovaný prístroj môže byť spoľahlivou pomôckou. Nedostatočná údržba a starostlivosť môže viesť k nepredvídaným nehodám a úrazom.

## Záruka

Záručná lehota je 12 mesiacov pri priemyselnom použití, 24 mesiacov pre spotrebiteľa a začína dňom nákupu prístroja.

Záruka sa vzťahuje výhradne na nedostatky spôsobené chybou materiálu alebo výrobnou chybou. Pri reklamácii v záručnej lehote je potrebné priložiť originálny doklad o kúpe s dátumom predaja.

Do záruky nespadá neodborné použitie, ako napr. preťaženie prístroja, použitie násilia, poškodenie cudzím zásahom alebo cudzími predmetmi. Nedodržanie návodu na použitie a montáž a normálne opotrebenie tiež nespadá do záruky.

Za škody v dôsledku neodbornej inštalácie či neodbornej prevádzky čerpadla výrobca neručí.

Zariadenie je potrebné kontrolovať v pravidelných intervaloch z hľadiska jeho bezchybného stavu.

Upozorňujeme vás na to, že podľa platných noriem nepreberáme zodpovednosť za škody spôsobené prípadne našimi prístrojmi v nižšie uvedených prípadoch: Neodborné opravy, vykonané neautorizovanými servismi; Použitie v rozpore s určením, resp. nedodržanie použitia v súlade s určením; Preťaženie čerpadla trvalou prevádzkou; Škody v dôsledku námrazy a iné chyby spôsobené poveternostnými vplyvmi;

Pre diely príslušenstva platia tie isté predpisy.

Aby sa zabránilo, resp. predišlo prípadným škodám (napr. zatopené miestnosti atď.) v dôsledku chybnej prevádzky čerpadla (poruchy, resp. chyby), je majiteľ (používateľ) povinný prijať primerané bezpečnostné opatrenia (montáž poplašnéhozariadenia, rezervné čerpadlo a i.).

## Servisné práce

Máte technické otázky? Reklamáciu? Potrebujete náhradné diely alebo návod na obsluhu? Na našej domovskej stránke [www.guede.com](http://www.guede.com) vám v oddiele Servis pomôžeme rýchlo a nebyrokraticky. Pomôžte nám, prosím, aby sme mohli pomôcť vám. Aby bolo možné váš prístroj v prípade reklamácie identifikovať, potrebujeme sériové číslo, objednávacie číslo a rok výroby. Všetky tieto údaje nájdete na typovom štítku.

Sériové číslo:

Objednávacie číslo:

Rok výroby:

## SYMBOLY



Na zníženie rizika zranenia si prečítajte prevádzkový návod.



Pred vykonávaním akýchkoľvek nastavovacích a údržbárskych prác na prístroji vždy vytiahnite zástrčku zo zásuvky.



Zastrčiť sieťovú zástrčku



Je zakázané zdržiavať sa v dopravnom médiu



Výstraha pred nebezpečným elektrickým napätím



Výstraha pred automatickým nábehom



Chybné a/alebo likvidované elektrické či elektronické prístroje musia byť odovzdané do príslušných zberní.



CE symbol



Značka TÜV / GS

## Plán prehládok a údržby

Časový interval	Popis	Príp. ďalšie detaily
Podľa potreby	Vyčistíte pätný ventil a predfilter	Skontrolujte funkciu pätného ventilu
Podľa potreby	Skontrolujte netesnosti tlakového a nasávacieho vedenia a v prípade potreby utesnite	Skontrolujte netesnosti
Podľa potreby	Skontrolujte a skorigujte tlak vzdušníka	Pozri stranu 16; Tlak vzdušníka 1,5 – 1,8 Bar

## Odstránenie poruchy

Problém	Príčina	Opatrenie
Motor sa nerozbehne	Chýba sieťové napätie Zablokované koleso čerpadla	Skrutkovačom otočte cez kryt ventilátora hriadeľ motora (prilepené tesnenie klzného krúžku uvoľnite).
Čerpadlo nesaje	Pätný ventil chýba resp. je netesný, zapchaný Pätný ventil nie je vo vode Teleso čerpadla bez vody Príliš veľká výška nasávania Vzduchové bubliny v nasávacom potrubí Prípojky nie sú utesnené, čerpadlo natáha vzduch, čerpadlo nie je odvzdušnené Zapchaný predfilter	Pätný ventil namontujte resp. vyčistite Nasávací ventil ponorte do vody Teleso čerpadla naplňte Skontrolujte výšku nasávania Skontrolujte tesnosť nasávacieho potrubia Zapojenie podľa kap. „Zapojenie“ dôkladne zopakujte! Predfilter vyčistite → <a href="#">17</a>
Tepelný snímač vypína čerpadlo → <a href="#">4</a>	Tepelná ochrana proti preťaženiu čerpadlo vypla, pretože je prehriate. Bez prúdu. Čiastočky nečistôt (napr. okruhliaky) sa usadili v nasávacom otvore.	Prístroj nechajte vychladnúť!  Skontrolujte napájanie. Nasávaciu hadicu vyčistite, zabráňte nasatiu cudzorodých látok.
Nedostatočné množstvo čerpanej vody	Príliš veľká výška nasávania  Znečistený nasávací kôš pätného ventilu  Hladina vody rýchlo klesá	Skontrolujte výšku nasávania  Vyčistite nasávací kôš, Pätný ventil dajte nižšie. Skontrolujte hladinu vody
Skrátené spínacie intervaly	Príliš nízky tlak vzduchu vo vzdušníku Tesnila na predfilterském / nepovratnem ventilu so umazana	Tlak vzduchu skontrolujte → <a href="#">16</a> Očistite tesnila in jih namažte z vazelinom
Z ventilu vzdušníka vyteká voda	Membrána je chýbná	Vynoviť/oprava (odborná dielňa)

## Dane techniczne

Pompa ogrodowa	GP 1100.1
Nr artykułu	93905
Napięcie znamionowe	220 - 240 V
Częstotliwość	50 Hz
Moc silnika P1	1100 W
Klasa izolacji	F
Stopień ochrony	IP X4
Q <sub>max</sub> Maks. wydajność	4.600 l/h
H <sub>min</sub> min. Wysokość głowicy	2 m
H <sub>max</sub> Maks. wysokość tłoczenia	46 m
Maks. wysokość ssania	8 m
Maks. temperatura wody	35 °C
Podłączenie	IG 1 "
Zabezpieczenie przed pracą na sucho	Nie
Masa netto/brutto	10,6 / 12,0 kg
Wymiary dł. x szer. x wys.	465 x 205 x 300 cm

Agregat hydroforowy	HWA 1100.1 VF
Nr artykułu	93907
Napięcie znamionowe	220 - 240 V
Częstotliwość	50 Hz
Moc silnika P1	1100 W
Klasa izolacji	F
Stopień ochrony	IP X4
Q <sub>max</sub> Maks. wydajność	4.600 l/h
H <sub>min</sub> min. Wysokość głowicy	2 m
H <sub>max</sub> Maks. wysokość tłoczenia	46 m
Maks. wysokość ssania	8 m
Maks. temperatura wody	35 °C
Podłączenie	IG 1 "
Zabezpieczenie przed pracą na sucho	Tak
Masa netto/brutto	16,65 kg / 18,90 kg
Wymiary dł. x szer. x wys.	465 x 205 x 300 cm

Domowy zestaw hydroforowy	HWW 1100.1 VF	HWW 1400.2 VF	HWW 1400.3 VF INOX
Nr artykułu	93906	93908	93909
Napięcie znamionowe	220 - 240 V	220 - 240 V	220 - 240 V
Częstotliwość	50 - 60 Hz	50 Hz	50 Hz
Moc silnika P1	1100 W	1400 W	1400 W
Klasa izolacji	F	F	F
Stopień ochrony	IP X4	IP X4	IP X4
Q <sub>max</sub> Maks. wydajność	4.600 l/h	4.800 l/h	4.800 l/h
H <sub>min</sub> min. Wysokość głowicy	2 m	2 m	2 m
H <sub>max</sub> Maks. wysokość tłoczenia	46 m	48 m	48 m
Maks. wysokość ssania	8 m	8 m	8 m
Maks. temperatura wody	35 °C	35 °C	35 °C
Podłączenie	IG 1 "	IG 1 "	IG 1 "
Pojemność zbiornika	24 l	24 l	24 l
Zabezpieczenie przed pracą na sucho	Nie	Tak	Tak
Masa netto/brutto	16,64 kg / 18,90 kg	16,85 kg / 19,10 kg	16,85 kg / 19,10 kg
Wymiary dł. x szer. x wys.	500 x 265 x 600 cm	500 x 265 x 600 cm	500 x 265 x 600 cm



Urządzenie należy zacząć używać po wcześniejszym uważnym przeczytaniu i zrozumieniu instrukcji eksploatacji. Należy przestrzegać wszystkich

wskazówek dotyczących bezpieczeństwa zawartych w instrukcji. Zachowywać się w sposób odpowiedzialny wobec innych osób.

W razie wątpliwości co do podłączenia i obsługi urządzenia należy skontaktować się z działem obsługi klienta.

## Warunki użytkowania

Pompa przeznaczona jest wyłącznie do tłoczenia czystej wody w celu zaopatrzenia domu, ogrodu, podwórza i gospodarstwa rolnego w wodę. Z uwzględnieniem danych technicznych i wskazówek dotyczących bezpieczeństwa.

Produkt można użytkować wyłącznie zgodnie z jego normalnym przeznaczeniem. Za szkody powstałe w wyniku nieprzestrzegania postanowień wynikających z ogólnie obowiązujących przepisów, a także postanowień wynikających z niniejszej instrukcji, producent nie odpowiada.

**⚠** Pompa nie jest przeznaczona do pracy długotrwałej (np. jako pompa obiegowa w stawach lub potokach). W przypadku tego trybu pracy żywotność pompy skraca się.

**⚠** Pompa nie jest odpowiednia jako stałe, automatyczne zabezpieczenie przelewowe w cysternach i studniach lub do regulacji poziomu wód gruntowych w pomieszczeniach piwnicznych.

**⚠** Nie należy używać pompy do tłoczenia wody pitnej!

**⚠** Pompa nie może być podłączana do istniejącej sieci wodociągowej jako stacja podwyższania ciśnienia.

**⚠** Nie można pod żadnym pozorem używać pompy jako pompy obiegowej w basenach.

## Instrukcje Dotyczące Bezpieczeństwa

**⚠ ZAGROŻENIE! Porażenie prądem! Istnieje ryzyko obrażeń spowodowanych prądem elektrycznym!**

Urządzenie nie jest przeznaczone do użytkowania przez osoby (łącznie z dziećmi) o ograniczonej zdolności psychicznej, czuciowej lub z niedostatecznym doświadczeniem lub wiedzą, chyba że będą one nadzorowane przez osobę dbającą o ich bezpieczeństwo i zostaną przez nią poinstruowane, jak należy obsługiwać

urządzenie.

Należy pilnować dzieci, aby wykluczyć możliwość ich zabawy z tym urządzeniem. Należy instruować dzieci i nieupoważnione osoby, aby zawsze trzymały się z dala od urządzenia.

**⚠** Eksploatacja jest dopuszczalna tylko z wyłącznikiem ochronnym prądowym (RCD maks. prąd uszkodzeniowy 30 mA)

Upoważniony elektryk powinien sprawdzić przed uruchomieniem, czy dostępne są wymagane elektryczne środki bezpieczeństwa. Muszą być przy tym przestrzegane ustalenia obowiązujące w danym kraju.

Przyłącze elektryczne powinno być zrealizowane przez gniazdko wtykowe.

Nie wystawiać narzędzi na działanie deszczu. Nie używać narzędzi w miejscach wilgotnych lub mokrych.

Należy zwracać na to uwagę, aby gniazdko przyłączeniowe było z dala od wody i wilgoci oraz aby wtyczka była chroniona przed wilgocią.

Pod żadnym pozorem nie montować urządzenia w mokrych szybach (niebezpieczeństwo zwarcia, uszkodzenia na skutek korozji)!

Sprawdzić napięcie. Dane techniczne podane na tabliczce znamionowej powinny być zgodne z napięciem sieci elektrycznej.

Stosować wyłącznie przedłużacze bryzgoszczelne dopuszczone do użytkowania na zewnątrz pomieszczeń.

Nigdy nie chwytać, nie zanurzać, nie podnosić ani nie transportować pompy podłączonej elektrycznie, chwytając ją za kabel!

Przed uruchomieniem urządzenia należy sprawdzić, czy kabel elektryczny i/lub gniazdko sieciowe nie są uszkodzone.

Aby zapobiec zagrożeniom, uszkodzony przewód przyłącza do sieci musi być wymieniony przez producenta. Pod żadnym pozorem nie przeprowadzać napraw na własną rękę.

Chronić kabel przed wysoką temperaturą, olejem i ostrymi krawędziami.

**⚠** Gdy pompa pracuje, w tłoczonej cieczy nie mogą przebywać lub być zanurzone osoby ani zwierzęta (np. baseny, piwnice itd.).

**⚠** Pompa nie może pod żadnym pozorem pracować na sucho.

Nigdy nie eksploatować pompy bez nadzoru, aby zapobiec uszkodzeniom na skutek ew. nieprawidłowego działania. Zasadniczo należy odłączyć pompę od sieci elektrycznej, gdy jest ona nieużywana.



Temperatura wypompowywanej cieczy nie może przekroczyć +35 °C.

W przypadku użycia pompy w celu zaopatrzenia w wodę w domu należy przestrzegać przepisów miejscowych dotyczących wody oraz urzędów ds. gospodarki ściekowej.

Jeśli pompa jest używana w stawach, studniach itd. oraz w odpowiednich instalacjach wodnych, wówczas należy koniecznie przestrzegać norm dotyczących użytkowania pomp, obowiązujących w odpowiednim kraju.

Nie używać pompy, gdy temperatura zewnętrzna spadnie poniżej 0 °C lub wzrośnie powyżej 40 °C.

Nigdy nie owijając silnika głowicy pompy kołem lub ręcznikiem, aby zapobiec zamarznięciu wody przy niskich temperaturach.

Użytkownik ponosi odpowiedzialność względem osób trzecich odnośnie do użycia pompy (instalacja wodna itd.).

Między silnikiem a pompą wydostaje się woda, uszczelka mechaniczna nieszczelna (nieznaczna ilość to ok. 35 kropli wody dziennie, taka wydostająca się ilość przy uszczelce mechanicznej jest dopuszczalna w użytkowaniu).

## Wymagania stawiane użytkownikowi

Przed obsługą urządzenia użytkownik powinien uważnie przeczytać instrukcję obsługi ze zrozumieniem.

**Kwalifikacje:** Oprócz szczegółowego instruktażu przeprowadzonego przez wykwalifikowaną osobę, do korzystania z urządzenia nie są potrzebne żadne specjalne kwalifikacje.

**Minimalny wiek:** Urządzenie może być używane wyłącznie przez osoby, które ukończyły 16. rok życia. Wyjątkiem jest stosowanie urządzenia pod nadzorem instruktora w procesie nauki w celu uzyskania pełnego przygotowania do zawodu.

**Szkolenie:** Używanie urządzenia wymaga jedynie odpowiedniego instruktażu przeprowadzonego przez wykwalifikowaną osobę lub zapoznania się z instrukcją obsługi. Nie jest potrzebne specjalne szkolenie.

## Postępowanie w nagłym przypadku

W przypadku obrażeń udzielić pierwszej pomocy w niezbędnym zakresie i możliwie jak najszybciej wezwać fachową pomoc lekarską. Zabezpieczyć uszkodowanego przed dalszymi obrażeniami i unieruchomić go. Na wypadek ewentualnego wypadku, zgodnie z normą DIN 13164, w miejscu pracy pod ręką zawsze powinna znajdować się apteczka. Materiał wyjęty z apteczki należy natychmiast uzupełnić. W przypadku wezwania pomocy należy podać następujące informacje

1. Miejsce, w którym wydarzył się wypadek
2. Rodzaj wypadku

3. Liczba poszkodowanych w wypadku

4. Rodzaj obrażeń

## Konserwacja

 Przed dokonaniem jakichkolwiek regulacji, czyszczeniem i pracami konserwacyjnymi należy wyłączyć urządzenie i odłączyć je od źródła zasilania.

Przed każdym użyciem sprawdzić urządzenie, kabel zasilający, przedłużacz i wtyczkę pod kątem uszkodzeń i zużycia. Wymiana winna zostać dokonana wyłącznie przez specjalistę.

Urządzenie nie może być używane, jeżeli jest uszkodzone lub uszkodzone jest któreś z zabezpieczeń. Wymienić części zużyte lub uszkodzone.

Naprawy i prace, których nie opisano w niniejszej instrukcji obsługi, mogą być przeprowadzane wyłącznie przez wykwalifikowany personel. Używać tylko oryginalnych akcesoriów i oryginalnych części zamiennych.

Uwaga! Zalegająca przez dłuższy czas woda może powodować korozję w obudowie pompy ze względu na jej konstrukcję! (brązowe zabarwienie)

Podczas przechowywania zimą należy pamiętać o tym, aby w urządzeniu nie znajdowała się woda, w przeciwnym razie działanie mrozu może zniszczyć urządzenie. Pompa musi zostać w pełni opróżniona i przechowywana w miejscu odpornym na działanie mrozu. Aby zapobiec sklejeniu się uszczelek mechanicznych, należy przepłukać pompę odpowiednim olejem (np. olejem roślinnym).

Tylko regularnie konserwowane i dobrze utrzymane urządzenie może stanowić przydatne narzędzie. Nieprawidłowa konserwacja i pielęgnacja mogą prowadzić do nieprzewidywalnych wypadków i obrażeń.

## Gwarancja

Okres gwarancji wynosi 12 miesięcy w przypadku stosowania w ramach działalności gospodarczej, 24 miesiące dla użytkowników indywidualnych i rozpoczyna się on w momencie zakupu urządzenia.

Gwarancja dotyczy wyłącznie wad materiałowych i błędów zaistniałych w procesie produkcji. W przypadku wytoczenia powództwa z powodu wady towaru należy zgodnie z warunkami gwarancji przedstawić dowód zakupu z datą sprzedaży.

Gwarancja nie obejmuje niewłaściwego zastosowania lub zdarzeń losowych, np.: przeciążenia urządzenia, zastosowania z użyciem siły zewnętrznej, uszkodzeń na skutek działania czynników zewnętrznych lub przez ciała obce. Z gwarancji wyłączony jest również stwierdzony brak przestrzegania instrukcji obsługi i zwykle zużycie części.

GÜDE nie ponosi odpowiedzialności za szkody spowodowane nieprawidłową instalacją lub niewłaściwą eksploatacją pompy.

Urządzenie musi być kontrolowane w regularnych odstępach czasu oraz sprawdzone pod kątem jego prawidłowego stanu.

Zwracamy uwagę na to, że zgodnie z obowiązującymi normami odnośnie do ewentualnych uszkodzeń spowodowanych przez nasze urządzenia, nie ponosimy odpowiedzialności z tego tytułu. Niewłaściwe naprawy, które zostały przeprowadzone przez jednostki serwisowe bez upoważnienia; Używanie niezgodnie z przeznaczeniem lub nieprzestrzeganie zasad użytkowania zgodnego z przeznaczeniem; Przeciążenie pompy na skutek pracy ciągłej; Uszkodzenia na skutek oddziaływania mrozu i inne oddziaływanie warunków atmosferycznych;

W przypadku części wyposażenia obowiązują te same przepisy.

Aby uniknąć bądź zapobiec ewentualnym uszkodzeniom (jak np. zalanie pomieszczeń itd.) na skutek nieprawidłowej eksploatacji pompy (na skutek usterek lub wad), właściciel (użytkownik) jest zobowiązany do podjęcia odpowiednich środków bezpieczeństwa (montaż urządzenia alarmowego, pompa zapasowa itp.).

## Serwis

Czy mają Państwo pytania natury technicznej? Może chodzi o reklamację? Czy potrzebują Państwo części zamiennych lub instrukcji obsługi? Na głównej stronie firmy Güde GmbH & Co. KG ([www.guede.com](http://www.guede.com)) w dziale Serwis udzielimy Państwu pomocy szybko i bez zbędnej biurokracji. Prosimy o wsparcie, byśmy mogli udzielić pomocy Państwu. Aby w przypadku reklamacji można było dokładnie zidentyfikować Państwa urządzenie, prosimy o podanie numeru seryjnego oraz numeru artykułu i roku budowy. Wszystkie te dane znajdują się na tabliczce identyfikacyjnej.

Numer seryjny:

Numer artykułu:

Rok produkcji:

## SYMBOLE



W celu ograniczenia ryzyka odniesienia obrażeń należy zapoznać się z instrukcją obsługi.



Przed przeprowadzeniem wszelkich prac nastawczych i konserwacyjnych przy urządzeniu należy zawsze wyjąć wtyczkę z gniazda.



Podłączyć wtyczkę sieciową



Zabrania się przebywania w medium tłocznym



Ostrzeżenie przed niebezpiecznym napięciem elektrycznym



Ostrzeżenie przed automatycznym uruchomieniem



Uszkodzony i/lub przeznaczony do usunięcia sprzęt elektryczny lub elektroniczny musi zostać przekazany w punktach zbiórki w celu recyklingu.



Znak zgodności CE



Znak TÜV / GS

## Plan inspekcji i konserwacji

Odstęp czasu	Opis	Ewentualne dalsze szczegóły
W zależności od potrzeby i stopnia zanieczyszczenia	Oczyszczyć zawór stopowy i filtr wstępny	Sprawdzić działanie zaworu stopowego
W razie potrzeby	Sprawdzić przewód ciśnieniowy i ssący pod kątem nieszczelności oraz w razie potrzeby uszczelnić	Sprawdzić pod kątem nieszczelności
W razie potrzeby	Sprawdzić i skorygować ciśnienie w zbiorniku	Patrz strona 16; Ciśnienie w zbiorniku 1,5 – 1,8 Bar

## Usunąć usterki

Usterka	Przyczyna	Usunięcie usterki
Silnik nie uruchamia się	Brak napięcia sieciowego Zablokowany wirnik napędzający	Obrócić wał silnika śrubokrętem przez pokrywę wentylatora (poluzować sklejone uszczelnienie pierścieniem ślizgowym).
Pompa nie zasysa	Brak zaworu stopowego lub zawór jest nieszczelny, zatkany Zawór stopowy nie w wodzie Kadłub pompy bez wody Za duża wysokość ssania Pęcherzyki powietrza w przewodzie ssącym Nieuszczelnione przyłącza, pompa zasysa powietrze, pompa nie jest odpowietrzona Zatkany filtr wstępny	Zamontować lub wyczyścić zawór stopowy Zanurzyć zawór ssący w wodzie Napełnić kadłub pompy Sprawdzić wysokość ssania Sprawdzić szczelność przewodu ssącego Starannie powtórzyć operację podłączania znajdującą się w rozdz. „Podłączanie”! Oczyszczyć filtr wstępny → <a href="#">17</a>
Automatyczny wyłącznik ciepły wyłącza pompę → <a href="#">4</a>	Zabezpieczenie przed przegrzaniem wyłączyło pompę, ponieważ ta się przegrzała. Brak prądu. W otworze ssącym zakleszczyły się cząsteczki brudu (np. żwir kwarcowy).	Odczekać, aż urządzenie ostygnie!  Sprawdzić dopływ prądu. Wyczyścić wąż ssący, zapobiec zassaniu ciał obcych.
Niewystarczająca ilość tłocznej wody	Za duża wysokość ssania  Zabrudzony kosz ssący zaworu stopowego  Poziom wody szybko się obniża	Sprawdzić wysokość ssania  Wyczyścić kosz ssący, Umieścić zawór stopowy głębiej. Sprawdzić poziom wody
Skrócone interwały przełączania	Zbyt niskie ciśnienie powietrza w zbiorniku  Zanieczyszczone uszczelki filtra wstępnego / zaworu zwrotnego	Skontrolować ciśnienie powietrza → <a href="#">16</a> Oczyszczyć uszczelki i nasmarować je wazeliną
Przez zawór zbiornika wydostaje się woda	Uszkodzona membrana	Wymienić / naprawić (warsztat specjalistyczny)

## Műszaki adatok

Kerti szivattyú	GP 1100.1
Megrend.szám	93905
Névleges feszültség	220 - 240 V
Frekvencia	50 Hz
Motorteljesítmény P1	1100 W
Szigetelési osztály	F
Védelmi fokozat	IP X4
Q <sub>max</sub> Max. szállított mennyiség	4.600 l/h
H <sub>min</sub> min. Szállítási magasság	2 m
H <sub>max</sub> Max. szállító magasság	46 m
Max. szivómagasság	8 m
Max. Vízhőmérséklet	35 °C
Feszültség	IG 1 "
Szárazon futás elleni védelem	Nem
Tömeg nettó/bruttó	10,6 / 12,0 kg
Méret (ho x szé x ma)	465 x 205 x 300 cm

Házi vízellátó automata	HWA 1100.1 VF
Megrend.szám	93907
Névleges feszültség	220 - 240 V
Frekvencia	50 Hz
Motorteljesítmény P1	1100 W
Szigetelési osztály	F
Védelmi fokozat	IP X4
Q <sub>max</sub> Max. szállított mennyiség	4.600 l/h
H <sub>min</sub> min. Szállítási magasság	2 m
H <sub>max</sub> Max. szállító magasság	46 m
Max. szivómagasság	8 m
Max. Vízhőmérséklet	35 °C
Feszültség	IG 1 "
Szárazon futás elleni védelem	Igen
Tömeg nettó/bruttó	16,65 kg / 18,90 kg
Méret (ho x szé x ma)	465 x 205 x 300 cm

Házi vízmű	HWW 1100.1 VF	HWW 1400.2 VF	HWW 1400.3 VF INOX
Megrend.szám	93906	93908	93909
Névleges feszültség	220 - 240 V	220 - 240 V	220 - 240 V
Frekvencia	50 - 60 Hz	50 Hz	50 Hz
Motorteljesítmény P1	1100 W	1400 W	1400 W
Szigetelési osztály	F	F	F
Védelmi fokozat	IP X4	IP X4	IP X4
Q <sub>max</sub> Max. szállított mennyiség	4.600 l/h	4.800 l/h	4.800 l/h
H <sub>min</sub> min. Szállítási magasság	2 m	2 m	2 m
H <sub>max</sub> Max. szállító magasság	46 m	48 m	48 m
Max. szivómagasság	8 m	8 m	8 m
Max. Vízhőmérséklet	35 °C	35 °C	35 °C
Feszültség	IG 1 "	IG 1 "	IG 1 "
Hidrofor tartály tartalma	24 l	24 l	24 l
Szárazon futás elleni védelem	Nem	Igen	Igen
Tömeg nettó/bruttó	16,64 kg / 18,90 kg	16,85 kg / 19,10 kg	16,85 kg / 19,10 kg
Méret (ho x szé x ma)	500 x 265 x 600 cm	500 x 265 x 600 cm	500 x 265 x 600 cm



Csak azután használja a berendezést, miután figyelmesen elolvasta és megértette a kezelési útmutatót. Tartsa be a biztonsági utasításokat.

Viselkedjen figyelmesen harmadik személlyel szemben. Az esetben, ha a gép bekapcsolásával és kezelésével kapcsolatban kételyei támadnak, forduljon a szervizszolgálatához.

## Rendeltetésszerű használat

A készülék kizárólag tiszta víz szivattyúzására alkalmas háztartás vízellátására, kertben, udvaron és mezőgazdaságban. Tekintettel a műszaki adatokra és a biztonsági utasításra

A készüléket kizárólag az alábbiakban leírtaknak megfelelően szabad használni. Ebben az utasításban foglalt általánosan érvényes előírások mellőzése következtében beállt károkkért a gyártó nem felelős

⚠ A szivattyú nem alkalmas tartós működtetésre (például tavakban vagy patakokban keringetőszivattyúként való használatra). Ebben az üzemmódban az élettartam ennek megfelelően csökken.

⚠ A szivattyú nem alkalmas a ciszternák és a kutak túlfolyása ellen, mint állandó, automatikus biztosíték, sem a pince térségben az alvíz szintjének a regulációjára.

⚠ A szivattyút tilos ivóvíz szivátására használni!

⚠ A szivattyút tilos, a nyomás növelése érdekében, a meglévő vízvezeték hálózathoz kapcsolni.

⚠ A szivattyút tilos medencékben cirkulációs szivattyúként használni.

## Különleges Biztonsági Tudnivalók

**⚠ VIGYÁZZI! Áramütés veszélye! Áramütés veszélye áll fenn!**

A készüléket nem korlátozott fizikai, érzékszervi vagy szellemi képességekkel rendelkező, ill. tapasztalattal és/vagy ismeretekkel nem rendelkező személyek (beleértve a gyermekeket is) általi használatra tervezték, hacsak nem azok egy a biztonságukért illetékes személy felügyelete alatt állnak, vagy utasításokat kaptak e személytől a készülék kezelésére vonatkozóan.

A gyermekeket felügyelni kell annak biztosítására, hogy ne játszanak a készülékkel. Ezeket a személyeket tartsa a géptől megfelelő biztonsági távolságban.

⚠ Kizárólag hiba áram elleni védőkapcsolóval használható (RCD előírás szerint max. hibaáram 30mA).

Üzembehelyezés előtt kompetens villanyszerelő ellenőrizze, hogy a kötelező elektro – biztonsági utasítások be vannak-e biztosítva. Ilyenkor be kell tartani az adott ország ide vonatkozó rendelkezéseit.

A gépet kapcsolja be a konektorba

A berendezést tilos nedves, vagy vizes környezetben használni és kitenni eső hatásának.

Ügyeljen arra, hogy a csatlakozó konektor távol és védve legyen a víztől és nedvességtől.

A gépet semmi esetre sem szabad nedves aknákba szerelni (rövidzárlat és korrózió veszélye)!

Ellenőrizze a feszültséget: A típuscímkén feltüntetett adatoknak azonosaknak kell lenniük az áramkör feszültségével.

Kizárólag a kültérre jóváhagyott, fröccsenő víz ellen védett hosszabbítókábel használata megengedett.

Az áramkörbe bekapcsolt szivattyút tilos a kábelnél fogva tartani, vízbeülyesztetni, felemelni, vagy szállítani!

A berendezés üzembehelyezése előtt ellenőrizze, nincs-e megrongálva az elektromos kábel és/vagy a dugvilla.

A veszélyeztetés elkerülése érdekében a megrongált hálózati kábelt a gyártó cserélje ki. Soha ne végezzen saját maga javításokat!

A kábelt védje magas hőmérséklet hatásától, olajtól és éles tárgyaktól.

⚠ Az esetben, ha a szivattyú működik, sem személyek, sem állatok nem tartózkodhatnak a szivatot folyadékban (pl. medencék, pincék, stb.)

⚠ A szivattyút száraz állapotban nem szabad működtetni.

A szivattyút tilos felügyelet nélkül használni. Az esetleges hibás működés következtében károk keletkezhetnek. Az esetben, ha a szivattyút nem használja, azonnal kapcsolja ki az áramkörből.

A szivatot folyadék hőmérséklete nem lehet +35 °C-nál magasabb.

Az esetben, ha a szivattyút a háztartás vízellátására használja, feltétlenül tartsa be a helyi vízgazdálkodási hivatal szennyvíz kieresztésére vonatkozó utasításait.

Az esetben, ha a szivattyút halas tavakban, kutakban, vízművekben, stb. használja, feltétlenül be kell tartani az illetékes ország szivattyú használatára vonatkozó előírásait.

Ne használja a szivattyút, ha a kinti hőmérséklet magasabb, mint 40 °C, vagy alacsonyabb 0 °C-nál.

A szivattyú motorját nem szabad hideg időjárás esetén letakarni takaróval vagy más textil anyaggal azzal a szándékkal, hogy megvédje a víz befagyásától.

A szivattyú használatokor a működtető felelős a harmadik személy biztonságáért. (pl. vízművek, stb.)

A motor és a szivattyú között vízszivárgás tapasztalható, a mechanikus tömítés nem látja el a funkcióját (a napi kb. 35 vízcsepp elhanyagolhatóan tekinthető, ez a szivárgás mechanikus tömítés használatával kezelhető).

## Követelmények a gép kezelőjére

A gép kezelője használat előtt figyelmesen olvassa el a használati utasítást.

**Szakképesítés:** A gép használatához, szakemberrel való felvilágosításon kívül nem szükséges speciális szakképesítés.

**Minimális korhatár:** A géppel kizárólag 16 éven felüli személyek dolgozhatnak. Kivételt képez a fiatalok foglalkoztatása szakképzés alatt az oktató felügyelete mellett szakképzettség elsajátítása érdekében.

**Képzés:** A gép használatához elegendő szakember felvilágosítása resp. a használati utasítással való megismerkedés. Speciális képzés nem szükséges.

## Viselkedés kényszerhelyzetben

Igyekezzen a balesetnek megfelelően elsősegélyt nyújtani, s minél hamarabb biztosítson be orvosi segítséget. A sebesülteket nyugtassa meg, s védje további balesettől. Az esetleges balesetek miatt a munkahelyen, a DIN 13164 norma követelménye szerint, mindig legyen kéznél, elsősegély nyújtáshoz, kézi patika. Amit, szükség esetén, a kézi patikából kivessz, azonnal pótolja vissza. Ha segítségre van szüksége, tüntesse fel az alábbi adatokat

1. A baleset színhelye
2. A baleset típusa
3. A sebesültek száma
4. A sebesülések típusa

## Karbantartás

 Mindennemű karbantartási, beállítási vagy tisztítási munka elvégzése előtt kapcsolja ki az eszközt, és válassza le az áramellátásról.

A szivattyút minden használat előtt vizuálisan ellenőrizze, elsősorban azt, hogy a hálózati kábel és csatlakozó dugasz ne legyen hibás.

Tilos a berendezés használata az esetben, ha hibás, vagy a biztonsági berendezés meg van károsodva. A kopott és hibás alkatrészeket haladéktalanul cserélje ki.

Javításokat és azokat a munkákat, melyeket a használati utasítás nem tartalmaz, kizárólag illetékes szakemberek végezhetnek Szállítás és tárolás

**Figyelem!** Hosszabb ideig benntartott víz a felépítésből adódóan korróziót okozhat a szivattyúházban! (barnás elszíneződés)

A téli betárolásnál ügyeljen rá, hogy ne maradjon víz a készülékben, mivel a fagyhatás tönkreteszti a készüléket. A szivattyút teljesen le kell üríteni és fagybiztos helyen kell tárolni. A mechanikai tömítés rátapadása csökkenthető, ha a szivattyút megfelelő olajjal (pl. növényi olajjal) átmossa.

Kizárólag rendszeresen karbantartott és kezelt gép lehet megbízható segédeszköz. Elégtelen karbantartás és kezelés előre nem látható balesetekhez és sérülésekhez vezethet.

## Jótállás

Jótállás időtartama 12 hónap ipari használat esetén, fogyasztó esetén 24 hónap, jótállás a készülék megvétele napján kezdődik.

A jótállás kizárólag az anyagi, vagy gyártási hibákból eredő elégtelenségekre vonatkozik. Reklamáció esetén fel kell mutatni az eredeti, a vásárláskor kapott, s a vásárlás dátumával ellátott iratot.

A jótállás nem vonatkozik a géppel való szaktalan használat következtében bekövetkező hibákra, pl. a gép túlterhelése, erőszakos használata, vagy idegen tárgyakkal való megrongálódása. A használati utasítás mellőzése következményeire, szerelési és szokásos, normális elhasználódásra sem vonatkozik a jótállás.

A gyártó nem felelős azokért a károkért, melyek szakszerűtlen szerelés, vagy szakszerűtlen használat eredményeként keletkeznek.

A berendezést szabályos időközönben ellenőrizni kell, hibátlan állapotban van-e.

Figyelmeztetjük arra, hogy az érvényes normák szerint, nem vállalunk felelősséget a gép által okozott károkért, melyek az alábbi esetekben keletkeznek: Szakszerűtlen javítás, melyet nem autorizált szervíz végez. A gép nem rendeltetés szerinti használata A szivattyú túlterhelése szünet nélküli használatl. Fagyok, vagy más időjárási hatásokkal okozott károsodások

Az alkatrészekre ugyanezek az előírások vonatkoznak

Hogy megakadályozza, megelőzze a szivattyú hibás működése következtében beállt esetleges károkat (pl. előtörtéti helyiségek, stb.), a tulajdonos (kezelő) köteles megfelelő biztonsági rendelkezéseket életbe hozni (pl. vészjelző beszerelése, pötszivattyú, stb.).

## Szerviz-ellenőrzés

Vannak kérdései? Reklamáció? Szüksége van pótalkatrészekre, vagy használati utasításra? Honlapunkon a [www.guede.com](http://www.guede.com) címen szervíz terén gyorsan, bürokráciát kizárva segítségére leszünk. Kérem, segítsen, hogy segíthessünk. Hogy gépét reklamáció esetén identifikálhassuk, szükségünk van a gyártási számra, a szortiment tételszámára és a gyártási évre. Ezek az adatok fel vannak tüntetve a típus címken.

Gyártási szám:

Megrendelési szám

Gyártási év:

## SZIMBÓLUMOK



A személyi sérülések kockázatának csökkentése érdekében olvassa el a felhasználói útmutatót.



Mindennemű beállítás és karbantartás előtt húzza ki a fali csatlakozódugót az elektromos hálózathoz.



Dugja be a hálózati csatlakozót



Tilos a közlekedési médiumban tartózkodni



Vigyázz! Magas feszültség!



Figyelmeztetés automatikus indulásra



Hibás és/vagy tönkrement villany, vagy elektromos gépeket át kell adni az illetékes hulladékgyűjtő telepre.



CE jelzet



TÜV / GS jelölés

## Gépszemle és karbantartási terv

Időközök	Teendők	Esetleges további részletek
Szükség szerint	Tisztítsa ki a sarokszelepet és az előszűrőt	Ellenőrizze a sarokszelep funkcióját
Szükség szerint	Ellenőrizze a nyomó- és szívóvezeték tömítettség tekintetében, és szükség esetén alkalmazzon tömítést	Ellenőrizze a rendszer tömítettségét
Szükség szerint	Ellenőrizze a hidrofór tartály nyomását, és szükség szerint korrigálja	Lásd a következő oldalon: 16; Hidrofor tartály nyomása 1,5 – 1,8 Bar

## Hiba elhárítása

Üzemzavarok	Okok	Intézkedések
A motor nem lép működésbe	Az áramkörben nincs feszültség A szivattyúkerék le van blokkolva	Fordítsa meg a motor tengelyét csavarhúzó segítségével a szellőztetőn keresztül ( a csúszo gyűrű leragadt tömítését lazítsa meg
A szivattyú nem szív	A sarokszelep hiányzik, esetleg nem tömít, el van dugulva A sarokszelep nincs a vízben A szivattyútestben nincs víz Túlságosan nagy szívómagasság A szívó vezetékben levegő buborékok vannak. A csatlakozók nincsenek tömítve, a szivattyú levegőt szív, a szivattyú nincs légtelenítve Bedugult előszűrő	szerezle fel, esetleg tisztítsa meg a sarokszelepet. A szívó szelepet súlyosítsa a vízbe A szivattyútestet töltsse fel Ellenőrizze a szívómagasságot Ellenőrizze a szívótömlő tömítését. A bekapcsolást ismételve meg a „Bekapcsolás” fejezet szerint! Tisztíts ki az előszűrőt → <a href="#">17</a>
A hő szenzor kikapcsolja a szivattyút → <a href="#">14</a>	A hő szenzor kikapcsolja a szivattyút, ugyanis túl van hevülve Áram nélkül A szívógaratban szennyeződés (pl. kavics) ülepedett le	A gépet hagyja kihűlni Ellenőrizze a táplálást Tisztítsa ki a szívó csövet, akadályozza meg igeden anyagok beszívását.
Elégtelen mennyiségű szívott víz	A szívómagasság túlságosan nagy  A sarokszelep szívó kosara szennyezett  A vízszint gyorsan csökken	Ellenőrizze a szívómagasságot  Tisztítsa ki a szívó kosarat, A sarokszelepet tegye lejjebb Ellenőrizze a vízszintet
Lerövidített kapcsolási intervallumok	A légtartályban a levegő nyomása túlságosan alacsony Az előszűrő / visszacsapó szelep tömítése piszkosak	Ellenőrizze a levegő nyomását → <a href="#">16</a> Tisztítsa meg a tömítéseket és kenje meg vazelinrel
A hidrofór tartály szelepeiből víz szivárog	A membrán meghibásodott	Csere/javítás (szakműhely)



### Original – EG-Konformitätserklärung

Hiermit erklären wir, dass die nachfolgend bezeichneten Geräte aufgrund ihrer Konzipierung und Bauart sowie in den von uns in Verkehr gebrachten Ausführungen den einschlägigen, grundlegenden Sicherheits- und Gesundheitsanforderungen der EG-Richtlinien entsprechen. Bei einer nicht mit uns abgestimmten Änderung der Geräte verliert diese Erklärung Ihre Gültigkeit.

### Translation of the EC-Declaration of Conformity

We, hereby declare the conception and construction of the below mentioned appliances correspond - at the type of construction being launched - to appropriate basic safety and hygienic requirements of EC Directives.

In case of any change to the appliance not discussed with us the Declaration expires.

### Traduction de la déclaration de conformité CE

Nous déclarons par la présente, que les appareils indiqués ci-dessous répondent, du point de vue de leur conception, construction et réalisation ainsi que leur mise sur le marché, aux exigences fondamentales en matière de santé et d'hygiène des directives CE. Toute modification de l'appareil non autorisée entraîne la perte de validité de la présente déclaration.

### Traduzione della dichiarazione di conformità CE

Dichiariamo con il presente noi, che la concezione e costruzione degli apparecchi elencati, nelle realizzazioni che stiamo introducendo alla vendita, sono conforme ai requisiti principali delle direttive CE sulla sicurezza ed igiene.

Nel caso della modifica dell'apparecchio da noi non autorizzata, la presente dichiarazione perde la propria validità.

### Vertaling van de EG-Conformiteitverklaring

Hiermede verklaren wij, dat de genoemde machine, op grond van zijn ontwerp en bouwwijze, evenals de door ons in omloop gebrachte uitvoeringen, aan de desbetreffende fundamentele veiligheids- en gezondheidsverordeningen van de EG-richtlijnen voldoen. Bij een niet met ons overeengekomen wijziging aan het apparaat verliest deze verklaring haar geldigheid.

### Preklad prohlášení o shodě EU

Tímto prohlašujeme my, že koncepce a konstrukce uvedených přístrojů v provedeních, která uvádíme do oběhu, odpovídá příslušným základním požadavkům směrnice EU na bezpečnost a hygienu. V případě změny přístroje, která s námi nebyla konzultována, ztrácí toto prohlášení svou platnost.

### Peklad vyhlásenie o zhode EÚ

Týmto vyhlasujeme my, že koncepcia a konštrukcia uvedených prístrojov vo vyhotoveniach, ktoré uvádzame do obehu, zodpovedá príslušným základným požiadavkám smernice EÚ na bezpečnosť a hygienu. V prípade zmeny prístroja, ktorá s nami nebola konzultovaná, stráca toto vyhlásenie svoju platnosť.

### Fordításá azonossági nyilatkozat EU

Ezzel kijelentjük mi, a hogy a lentiekben megjelölt gépipari termék, koncepciója és tervezése, az általunk forgalomba kerülő kivitelezésben, megfelel az EU illetékes biztonsági és higiéniai szabályzatok alapkövetelményeinek. A gépen, a velünk való konzultáció nélkül végzett változások esetén, a jelen nyilatkozat érvényességét veszti.

### Prevod izjava o ustreznosti EU

S tem izjavljamo, da koncepcija in zgradba spodaj navedenih naprav v izvedbah, ki jih uvajamo na trg, odgovarja pristojnim osnovnim zahtevam smernic EU za varnost in higieno. V primeru spremembe naprave, o kateri se niste posvetovali z nami, ta izjava izgubi svojo veljavnost.

### Prevođenje u Izjava o sukladnosti EU

Ovime izjavljujemo da koncepcija i konstrukcija navedenih strojeva u izvedbi u kojoj se isti puštaju u promet, udovoljavaju odgovarajućim osnovnim zahtjevima smjernica EU u području sigurnosti i higijene. Ova Izjava prestaje važiti u slučaju promjene opreme izvršene bez naše suglasnosti.

### Превод на Декларация за съответствие с ЕС

С това декларираме ние, че концепцията и конструкцията на посочените уреди в изпълнения, които пускаме в обръщение, отговарят на съответните изисквания на инструкциите на ЕС за безопасност и хигиена. В случай на изменение на уреда, което не е било консултирано с нас, тази декларация губи своята валидност.

### Traducere a declarație de conformitate UE

Prin prezenta noi declarăm, că concepția și construcția utilajelor prezentate, în execuția în care sunt puse în circulație, sunt conforme cu exigențele de bază aferente directivelor UE privind securitatea și igiena. În cazul modificărilor pe utilaj care nu au fost consultate cu noi, prezenta declarație își pierde valabilitatea.

### Prevođenje u Izjava o usklađenosti sa propisima EU

Ovim izjavljujemo da koncepcija i konstrukcija navedenih uređaja, a u izvedbi u kojoj se isti puštaju u promet, zadovoljavaju odgovarajuće osnovne zahteve iz direktiva EU u vezi sa sigurnošću i higijenom. Ova izjava prestaje da važi u slučaju promena na opremi izvršenih bez naše saglasnosti.

### Tłumaczenie Deklaracji zgodności WE

Niniejszym oświadczamy, my że koncepcja i konstrukcja przedstawionych poniżej urządzeń w wersji, która jest wprowadzona do obiegu, odpowiada stosownym podsta-wowym wymogom dyrektyw UE dotyczących bezpieczeństwa i higieny. Niniejsza deklaracja przestaje obowiązywać w przypadku zmiany urządzenia, która nie została z nami skonsultowana.

### AT uygunluk beyanı tercümesi

Beyan ederiz ki aşağıda belirtilen piyasaya sürüldüğümüz modellerin tasarım ve yapıları itibarıyla güvenlik ve hijyen ile ilgili AB yönetmeliklerine uygun olduklarını beyan ederiz. Aletlerde bize danışılmadan yapılacak bir değişiklikle durumunda işbu beyanname geçerliliğini yitirir.

### Traducción De La Declaración De Conformidad Ce Original

Por la presente declaramos que, debido a su diseño y construcción, los dispositivos descritos a continuación, en los modelos comercializados por nuestra parte, cumplen con los requisitos fundamentales de seguridad y salud de las Directivas CE. En caso de modificación no autorizada de los dispositivos, esta declaración perderá su validez.

**Gartenpumpe** | Garden pump | Pompe de jardin | Pompa da giardino | Bomba de jardín | Tuinpomp | Zahradní čerpadlo | Záhradné čerpadlo | Pompa ogrodowa | Kerti szivattyú

## 93905 GP 1100.1

### Einschlägige EG-Richtlinien

Appropriate EU Directives | Directives CE applicables | Prohlášení o shodě EU | Vyhlášení o zhode EÚ | Desbetreffende EG-Richtlijnen | Direttive CE applicabili | Illetékes EU előírások | Primjenjive smjernice EU | Uporabne smernice EU | Directivele UE aferente | Съответни наредби на EC | Primjenjive smjernice EU | Stosowne dyrektywy UE | Ilgili AB yönetmelikleri | Directivas CE pertinentes

2014/35/EU

2014/30/EU

1935/2004/EC

1907/2006/EC

2011/65/EU&2015/863/EU

2016/426/EU

2016/425/EU (PPE)

2014/29/EU

2006/42/EC

2015/1188/EU

Annex IV

Notified Body Name:  
No: Address:

Type Ex. Cert.-No.:

2016/1628/EU\_2018/989/EU

Emission No.:

2000/14/EC\_2005/88/EC

### Konformitätsbewertungsverfahren

Method of compliance assessment | Méthodes d'évaluation de la conformité | Modo di valutazione della conformità | Conformiteitsbeoordelingsprocedure | Způsob posouzení shody | Spôsob posúdenia zhody | Az azonosság megítélésének a módja | Način presoje istovetnosti | Način ocjenjivanja sukladnosti | Начин на обсъждане на сходство | Modul de evaluare a conformității | Način ocenjivanja usklađenosti | Uygunluk değerlendirme usulü | Metoda oceny zgodności | Procedimiento de evaluación de la conformidad

### Annex VI

Wolpertshausen, 27.08.2020

### Helmut Arnold

**Geschäftsführer** | Managing Director | Gérant | Amministratore delegato | Bedrijfsleider | Jednatel | Konateľ | Ügyvezető igazgató | Direktro | Direktor | Управител | Administrator | Direktor | Sirket temsilcisi | Durektor | Director General  
Güde GmbH & Co. KG, Birkichstraße 6, 74549 Wolpertshausen, Germany

### Joachim Bürkle

GÜDE GmbH & Co. KG, Birkichstraße 6, 74549 Wolpertshausen, Germany

### Bevollmächtigt die technischen Unterlagen zusammenzustellen.

Authorized to compile the technical file | Autorisé à compiler la documentation technique | Autorizzato alla preparazione della documentazione tecnica | Gemachtigd voor samenstelling van de technische documenten +) Zplnomocněn k sestavování technických podkladů. | Splnomocnený zostaviť technické podklady. | Műszaki dokumentáció összeállításra felhatalmazva | Pooblaščen za izdelavo spisov tehnične dokumentacije. | Ovlašten za formiranje tehničke dokumentacije. | Упълномощен за съставяне на техническата документация | İmputernicit să elaboreze documentația tehnică. | Ovlašten za formiranje tehničke dokumentacije. | Teknik evrakları hazırlamakla görevlendirilmiştir. | Upelnomocniony do zestawienia danych technicznych | Autorizado para la redacción de los documentos técnicos

### Angewandte harmonisierte Normen

Harmonised standards used | Normes harmonisées applicables | Použité harmonizované normy | Použité harmonizované normy | Gebruikte harmoniserende normen | Applicate norme armonizzate | Használt harmonizált normák | Primijeni harmonizirani standardi | Uporabljeni usklajeni standardi | Norme armonizate folosite | Използвани хармонизирани норми | Primijeni harmonizirani standardi | Wykorzystane zharmonizowane normy | Kullanılan uyum normları | Normas armonizadas aplicadas

EN 60335-2-41:2003/A2:2010

EN 60335-1:2012/A2:2019

EN 62233:2008 AfPS GS 2019:01 PAK

EN 55014-1:2017

EN 55014-2:2015

EN IEC 61000-3-2:2019

EN 61000-3-3:2013/A1:2019

### Garantierter Schalleistungspegel

Guaranteed sound power level | Niveau de puissance acoustique garanti | Livello di potenza sonora garantito | Gegarandeerd geluidsdrunkniveau | Zaručena hladina akustického výkonu | Garantovaná hladina akustického výkonu | Garantált akusztikus teljesítményszint | Zajámčena ravan akustične zmogljivosti | Garantirana razina akustičke snage | Гарантирано ниво на звукова мощност | Nivelul garantat al puterii sunetului | Garantovani nivo akustične snage | Garanti edilen gürlülü emisyonu seviyesi | Gwarantowany poziom mocy akustycznej | Nivel de potencia sonora garantizado

L<sub>WA</sub> 87 dB (A)

### Gemessener Schalleistungspegel

Measured sound power level | Niveau de puissance acoustique mesuré | Livello di potenza sonora misurato | Gemeten geluidsdrunkniveau | Naměřená hladina akustického výkonu | Namerana hladina akustického výkonu | Mért akusztikus teljesítményszint | Zajámčena ravan akustične zmogljivosti | Izmjerena razina akustičke snage | Измерено ниво на звукова мощност | Nivel măsurat al puterii sunetului | Izmereni nivo akustične snage | Ölçülen gürlülü emisyonu seviyesi | Zmierzony poziom mocy akustycznej | Nivel de potencia sonora medido

L<sub>WA</sub> 81 dB (A)



**Hauswasserautomat** | Domestic water supply system | Surpresseur domestique automatique | Centralina idrica da casa | Dispensador automático de água doméstica | Huiswaterautomaat | Automatická domácí vodárna | Automatická domácí vodáren | Agregat hydroforowy | Hází vizellátó automata

## 93907 HWA 1100.1 VF

### Einschlägige EG-Richtlinien

Appropriate EU Directives | Directives CE applicables | Prohlášení o shodě EU | Vyhlášení o zhode EÚ | Desbetreffende EG-Richtlijnen | Direttive CE applicabili | Illetékes EU előírások | Primjenjive smjernice EU | Uporabne smernice EU | Directivele UE aferente | Съответни наредби на EC | Primjenjive smjernice EU | Stosowne dyrektywy UE | Ілгілі AB yönnetmeliklери | Directivas CE pertinentes

2014/35/EU

2014/30/EU

1935/2004/EC

1907/2006/EC

2011/65/EU&2015/863/EU

2016/426/EU

2016/425/EU (PPE)

2014/29/EU

2006/42/EC

2015/1188/EU

Annex IV

Notified Body Name:  
No: Address:

Type Ex. Cert.-No.:

2016/1628/EU\_2018/989/EU

Emission No.:

2000/14/EC\_2005/88/EC

### Konformitätsbewertungsverfahren

Method of compliance assessment | Méthodes d'évaluation de la conformité | Modo di valutazione della conformità | Conformiteitsbeoordelingsprocedure | Způsob posouzení shody | Spůsob posouzení zhody | Az azonosság megítélésének a módja | Način presoje istovetnosti | Način ocjenjivanja sukladnosti | Начин на обсъждане на сходство | Modul de evaluare a conformității | Način ocenjivanja usklađenosti | Uygunluk değerlendirmesi usulü | Metoda oceny zgodności | Procedimiento de evaluación de la conformidad

### Annex VI

Wolpertshausen, 27.08.2020

### Helmut Arnold

**Geschäftsführer** | Managing Director | Gérant | Amministratore delegato | Bedrijfsleider | Jednatel | Konatel | Ügyvezető igazgató | Direktor | Direktor | Управител | Administrator | Direktor | Sirket temsilçisi | Durektor | Director General  
Güde GmbH & Co. KG, Birkichstraße 6, 74549 Wolpertshausen, Germany

### Joachim Bürkle

GÜDE GmbH & Co. KG, Birkichstraße 6, 74549 Wolpertshausen, Germany

### Bevollmächtigt die technischen Unterlagen zusammenzustellen.

Authorized to compile the technical file | Autorisé à compiler la documentation technique | Autorizzato alla preparazione della documentazione tecnica | Gemachtigd voor samenstelling van de technische documenten +| Zplnomocněn k sestavování technických podkladů. | Splnomocnený zostaviť technické podklady. | Műszaki dokumentáció összeállításra felhatalmazva | Pooblaščen za izdelavo spisov tehnične dokumentacije. | Ovlašten za formiranje tehničke dokumentacije. | Упълномощен за съставяне на техническата документация | İmputernicit să elaboreze documentația tehnică. | Ovlašten za formiranje tehničke dokumentacije. | Teknik evrakları hazırlamakla görevlendirilmiştir. | Upelnomocniony do zestawienia danych technicznych | Autorizado para la redacción de los documentos técnicos

### Angewandte harmonisierte Normen

Harmonised standards used | Normes harmonisées applicables | Použité harmonizované normy | Použité harmonizované normy | Gebruikte harmoniserende normen | Applicate norme armonizzate | Használt harmonizált normák | Primljeni harmonizirani standardi | Uporabljeni usklajeni standardi | Norme armonizate folosite | Използвани хармонизирани норми | Primljenjeni harmonizirani standardi | Wykorzystane zharmonizowane normy | Kullanan uyum normları | Normas armonizadas aplicadas

EN 60335-2-41:2003/A2:2010

EN 60335-1:2012/A2:2019

EN 62233:2008 AfPS GS 2019:01 PAK

EN 55014-1:2017

EN 55014-2:2015

EN IEC 61000-3-2:2019

EN 61000-3-3:2013/A1:2019

### Garantierter Schalleistungspegel

Guaranteed sound power level | Niveau de puissance acoustique garanti | Livello di potenza sonora garantito | Gegarandeerd geluidsdrunkniveau | Zaručená hladina akustického výkonu | Garantovaná hladina akustického výkonu | Garantált akusztikus teljesítményszint | Zajámčena ravan akustične zmogljivosti | Garantirana razina akustičke snage | Гарантирано ниво на звукова мощност | Nivelul garantat al puterii sunetului | Garantovani nivo akustične snage | Garanti edilen gürlüğü emisyonu seviyesi | Gwarantowany poziom mocy akustycznej | Nivel de potencia sonora garantizado

L<sub>WA</sub> 87 dB (A)

### Gemessener Schalleistungspegel

Measured sound power level | Niveau de puissance acoustique mesuré | Livello di potenza sonora misurato | Gemeten geluidsdrunkniveau | Naměřená hladina akustického výkonu | Namerana hladina akustického výkonu | Mért akusztikus teljesítményszint | Zajámčena ravan akustične zmogljivosti | Izmerjena razina akustičke snage | Измерено ниво на звукова мощност | Nivel măsurat al puterii sunetului | Izmereni nivo akustične snage | Ölçülen gürlüğü emisyonu seviyesi | Zmierzony poziom mocy akustycznej | Nivel de potencia sonora medido

L<sub>WA</sub> 81 dB (A)



**Hauswasserwerk** | Domestic water supply unit | |  
Surpresseur domestique | Impianto idrico da casa |  
Dispensador de agua doméstica | Huiswaterpomp |  
Domáci vodárna | Domáca vodáreň | Domowy zestaw  
hydroforowy | Házi vízmű

## 93906 HWW 1100.1 VF

### Einschlägige EG-Richtlinien

Appropriate EU Directives | Directives CE applicables |  
Prohlášení o shodě EU | Vyhlasenie o zhode EÚ |  
Desbetreffende EG-Richtlijnen | Direttive CE applicabili |  
Illetékes EU előírások | Primjenjive smjernice EU | Uporabne  
smernice EU | Directivele UE aferente | Съответни наредби на  
EC | Primjenjive smjernice EU | Stosowne dyrektywy UE | Ілгилі  
AB yönnetmeliklери | Directivas CE pertinentes

2014/35/EU

2014/30/EU

1935/2004/EC

1907/2006/EC

2011/65/EU&2015/863/EU

2016/426/EU

2016/425/EU (PPE)

2014/29/EU

2006/42/EC

2015/1188/EU

Annex IV

Notified Body Name:  
No: Address:

Type Ex. Cert.-No.:

2016/1628/EU\_2018/989/EU

Emission No.:

2000/14/EC\_2005/88/EC

### Konformitätsbewertungsverfahren

Method of compliance assessment | Méthodes d'évaluation  
de la conformité | Modo di valutazione della conformità |  
Conformiteitsbeoordelingsprocedure | Způsob posouzení  
shody | Spôsob posúdenia zhody | Az azonosság  
megítélésének a módja | Način presoje istovetnosti | Način  
ocjenjivanja sukladnosti | Начин на обсъждане на сходство  
| Modul de evaluare a conformității | Način ocenjivanja  
usklađenosti | Uygunluk deęerlendirme usulü | Metoda oceny  
zgodności | Procedimiento de evaluación de la conformidad

### Annex VI

Wolpertshausen, 27.08.2020

### Helmut Arnold

**Geschäftsführer** | Managing Director | Gérant | Amministratore delegato | Bedrijfsleider | Jednatel | Konateľ |  
Ügyvezető igazgató | Direktro | Direktor | Управител | Administrator | Direktor | Sirket temsilçisi | Durektor | Director General

Güde GmbH & Co. KG, Birkichstraße 6, 74549 Wolpertshausen, Germany

### Joachim Bürkle

GÜDE GmbH & Co. KG, Birkichstraße 6, 74549 Wolpertshausen, Germany

### Bevollmächtigt die technischen Unterlagen zusammenzustellen.

Authorized to compile the technical file | Autorisé à compiler la documentation technique | Autorizzato alla preparazio-  
ne della documentazione tecnica | Gemachtigd voor samenstelling van de technische documenten +) Zplnomocnen k  
sestavování technických podkladů. | Splnomocnený zostaviť technické podklady. | Műszaki dokumentáció összeállításra  
felhatalmazva | Pooblaščen za izdelavo spisov tehnične dokumentacije. | Ovlašten za formiranje tehničke dokumentacije. |  
Упълномощен за съставяне на техническата документация | Импутерницит сá elaboraze documentația tehnică. | Ovlašten  
za formiranje tehničke dokumentacije. | Teknik evrakları hazırlamakla görevlendirilmiştir. | Upelnomocniony do zestawienia  
danych technicznych | Autorizado para la redacción de los documentos técnicos

### Angewandte harmonisierte Normen

Harmonised standards used | Normes harmonisées appli-  
cables | Použité harmonizované normy | Použité harmonizo-  
vané normy | Gebuikte harmoniserende normen | Applicate  
norme armonizzate | Használt harmonizált normák | Primjen-  
jeni harmonizirani standardi | Uporabljeni usklajeni standardi  
| Norme armonizate folosite | Използвани хармонизирани  
норми | Primjenjeni harmonizirani standardi | Wykorzystane  
zharmonizowane normy | Kulllanılan uyum normları | Normas  
armonizadas aplicadas

EN 60335-2-41:2003/A2:2010

EN 60335-1:2012/A2:2019

EN 62233:2008 AfPS GS 2019:01 PAK

EN 55014-1:2017

EN 55014-2:2015

EN IEC 61000-3-2:2019

EN 61000-3-3:2013/A1:2019

### Garantierter Schalleistungspegel

Guaranteed sound power level | Niveau de puissance  
acoustique garanti | Livello di potenza sonora garantito |  
Gegarandeerd geluidsdrukniveau | Zaručená hladina  
akustického výkonu | Garantovaná hladina akustického  
výkonu | Garantált akusztikus teljesítményszint | Zajamčena  
ravan akustične zmogljivosti | Garantirana razina akustičke  
snage | Гарантирано ниво на звукова мощност | Nivelul  
garantat al puterii sunetului | Garantovani nivo akustične  
snage | Garanti edilen gürlütlü emisyonu seviyesi |  
Gwarantowany poziom mocy akustycznej | Nivel de potencia  
sonora garantizado

L<sub>WA</sub> 82 dB (A)

### Gemessener Schalleistungspegel

Measured sound power level | Niveau de puissance  
acoustique mesuré | Livello di potéza sonora misurato |  
Gemeten geluidsdrukniveau | Naměřená hladina akustického  
výkonu | Nameraná hladina akustického výkonu | Mért  
akusztikus teljesítményszint | Zajamčena ravan akustične  
zmogljivosti | Izmjerena razina akustičke snage | Измерено  
ниво на звукова мощност | Nivel măsurat al puterii  
sunetului | Izmereni nivo akustične snage | Ölçülen gürlütlü  
emisyonu seviyesi | Zmierzony poziom mocy akustycznej | Nivel de  
potencia sonora medido

L<sub>WA</sub> 76 dB (A)



**Hauswasserwerk** | Domestic water supply unit | |  
Surpresseur domestique | Implanto idrico da casa |  
Dispensador de agua doméstica | Huiswaterpomp |  
Domáci vodárna | Domáca vodáreň | Domowy zestaw  
hydroforowy | Házi vízmű

## 93908 HWW 1400.2 VF

### Einschlägige EG-Richtlinien

Appropriate EU Directives | Directives CE applicables |  
Prohlášení o shodě EU | Vyhlasenie o zhode EU |  
Desbetreffende EG-Richtlijnen | Direttive CE applicabili |  
Illetékes EU előírások | Primjenjive smjernice EU | Uporabne  
smernice EU | Directivele UE aferente | Съответни наредби на  
EC | Primjenjive smjernice EU | Stosowne dyrektywy UE | Ilgii  
AB yönetmelikleri | Directivas CE pertinentes

- |  |  |
|--|--|
| <input checked="" type="checkbox"/> 2014/35/EU             | <input checked="" type="checkbox"/> 2014/30/EU |
| <input type="checkbox"/> 1935/2004/EC                      | <input type="checkbox"/> 1907/2006/EC          |
| <input checked="" type="checkbox"/> 2011/65/EU&2015/863/EU | <input type="checkbox"/> 2016/426/EC           |
| <input type="checkbox"/> 2016/425/EU (PPE)                 | <input type="checkbox"/> 2014/29/EU            |
| <input type="checkbox"/> 2006/42/EC                        | <input type="checkbox"/> 2015/1188/EU          |

#### Annex IV

Notified Body Name:  
No: Address:

Type Ex. Cert.-No.:

- 2017/1628/EU\_2018/989/EU

Emission No.:

- 2000/14/EC\_2005/88/EC

### Konformitätsbewertungsverfahren

Method of compliance assessment | Méthodes d'évaluation  
de la conformité | Modo di valutazione della conformità |  
Conformiteitsbeoordelingsprocedure | Způsob posouzení  
shody | Spôsob posúdenia zhody | Az azonosság  
megítélésének a módja | Način presoje istovetnosti | Način  
ocjenjivanja sukladnosti | Начин на обсъждане на сходство  
| Modul de evaluare a conformității | Način ocjenjivanja  
usklađenosti | Uygunluk değerlendirmesi | Metoda oceny  
zgodności | Procedimiento de evaluación de la conformidad

### Annex VI

Wolpertshausen, 27.08.2020

### Helmut Arnold

Geschäftsführer | Managing Director | Gérant | Amministratore delegato | Bedrijfsleider | Jednatel | Konateľ |  
Ügyvezető igazgató | Direktro | Direktor | Управител | Administrator | Direktor | Sirket temsilcisi | Durektor | Director General  
Güde GmbH & Co. KG, Birkichstraße 6, 74549 Wolpertshausen, Germany

### Joachim Bürkle

GÜDE GmbH & Co. KG, Birkichstraße 6, 74549 Wolpertshausen, Germany

### Bevollmächtigt die technischen Unterlagen zusammenzustellen.

Authorized to compile the technical file | Autorisé à compiler la documentation technique | Autorizzato alla preparazio-  
ne della documentazione tecnica | Gemachtigd voor samenstelling van de technische documenten +| Zplnomocnen k  
sestavování technických podkladů. | Splnomocnený zostaviť technické podklady. | Műszaki dokumentáció összeállításra  
felhatalmazva | Pooblaščen za izdelavo spisov tehnične dokumentacije. | Ovlašten za formiranje tehničke dokumentacije. |  
Упълномощен за съставяне на техническата документация | Imputernicit să elaboreze documentația tehnică. | Ovlašten  
za formiranje tehničke dokumentacije. | Teknik evrakları hazırlamakla görevlendirilmiştir. | Upelnomocniony do zestawienia  
danych technicznych | Autorizado para la redacción de los documentos técnicos

### Angewandte harmonisierte Normen

Harmonised standards used | Normes harmonisées appli-  
cables | Použité harmonizované normy | Použité harmonizo-  
vané normy | Gebuikte harmoniserende normen | Applicate  
norme armonizzate | Használt harmonizált normák | Primijen-  
jeni harmonizirani standardi | Uporabljeni usklajeni standardi  
| Norme armonizate folosite | Използвани хармонизирани  
норми | Primjenjeni harmonizirani standardi | Wykorzystane  
zharmonizowane normy | Kullananlar uyum normları | Normas  
armonizadas aplicadas

EN 60335-2-41:2003/A2:2010

EN 60335-1:2012/A2:2019

EN 62233:2008 AFS GS 2019:01 PAK

EN 55014-1:2017

EN 55014-2:2015

EN IEC 61000-3-2:2019

EN 61000-3-3:2013/A1:2019

### Garantierter Schalleleistungspegel

Guaranteed sound power level | Niveau de puissance  
acoustique garanti | Livello di potenza sonora garantito |  
Gegarandeerd geluidsdrukniveau | Zaručená hladina  
akustického výkonu | Garantovaná hladina akustického  
výkonu | Garantált akusztikus teljesítményszint | Zajamčena  
ravan akustične zmogljivosti | Garantirana razina akustičke  
snage | Гарантирано ниво на звукова мощност | Nivelul  
garantat al puterii sunetului | Garantovani nivo akustične  
snage | Garanti edilen gürlütlü emisyonu seviyesi |  
Gwarantowany poziom mocy akustycznej | Nivel de potencia  
sonora garantizado

L<sub>WA</sub> 82 dB (A)

### Gemessener Schalleleistungspegel

Measured sound power level | Niveau de puissance  
acoustique mesuré | Livello di potenza sonora misurato |  
Gemeten geluidsdrukniveau | Naměřená hladina akustického  
výkonu | Nameraná hladina akustického výkonu | Měrt  
akusztikus teljesítményszint | Zajamčena ravan akustične  
zmogljivosti | Izmerjena razina akustičke snage | Измерено  
ниво на звукова мощност | Nivel măsurat al puterii  
sunetului | Izmereni nivo akustične snage | Ölçülen gürlütlü  
emisyonu seviyesi | Zmierzony poziom mocy akustycznej | Nivel de  
potencia sonora medido

L<sub>WA</sub> 76 dB (A)







GÜDE GmbH & Co. KG  
Birkichstrasse 6  
74549 Wolpertshausen  
Deutschland  
Tel.: +49-(0)7904/700-0  
Fax.: +49-(0)7904/700-250  
eMail: info@guede.com

