

DE	Originalbetriebsanleitung	Schweißgerät
EN	Translation of the original instructions	Welder
FR	Traduction du mode d'emploi d'origine	Poste à souder
IT	Traduzione del Manuale d'Uso originale	Saldatrice
ES	Traducción del manual original	Dispositivo de soldadura
NL	Vertaling van de originele gebruiksaanwijzing	Lasapparaat
CZ	Překlad originálního návodu k provozu	Svářečka
SK	Preklad originálneho návodu na prevádzku	Zváračka
PL	Tłumaczenie oryginalnej instrukcji obsługi	Spawarka
HU	Az eredeti használati utasítás fordítása	Hegesztőgép

MIG 172 6W

20074



**DEUTSCH**

ENGLISH

FRANÇAIS

ITALIANO

ESPAÑOL

NEDERLANDS

ČEŠTINA

SLOVENSKY

POLSKI

MAGYAR

Bitte lesen Sie die Betriebsanleitung vor Inbetriebnahme sorgfältig durch.

Please read the instructions carefully before starting the machine.

Veuillez lire avec soin le mode d'emploi avant la mise en service

Leggere attentamente le istruzioni per l'uso prima di mettere in funzione l'elettro utensile.

Por favor, lea este manual de instrucciones detalladamente antes de la puesta en funcionamiento.

Graag instructies zorgvuldig doorlezen vóórdát u de machine in gebruik neemt.

Před spuštěním stroje si pečlivě pročtěte návod k používání.

Pred prvým použitím prístroja si pozorne prečítajte návod na obsluhu.

Przed przystąpieniem do uruchomienia prosimy o dokładne zapoznanie się z instrukcją obsługi.

Kérjük alaposan olvassa el a tájékoztatót mielőtt a gépet használja.



INBETRIEBNAHME | STARTING-UP THE DEVICE | MISE EN SERVICE | MESSA IN FUNZIONE |
PUESTA EN MARCHA | TOESTEL IN GEBRUIK NEMEN | UVEDENÍ DO PROVOZU |
UVEDENIE DO PREVÁDZKY | URUCHAMIANIE URZĄDZENIA | A KÉSZÜLÉK ÜZEMBE HELYEZÉSE | _____ 2

Deutsch **TECHNISCHE DATEN | SICHERHEITSHINWEISE | BESTIMMUNGSGEMÄSSE VERWENDUNG |
VERHALTEN IM NOTFALL | SYMBOLE | WARTUNG | ENTSORGUNG | GEWÄHRLEISTUNG | SERVICE** _____ 12

English TECHNICAL DATA | SAFETY WARNINGS | SPECIFIED CONDITIONS OF USE |
EMERGENCY PROCEDURE | SYMBOLS | MAINTENANCE | DISPOSAL | GUARANTEE | SERVICE _____ 22

Français CARACTÉRISTIQUES TECHNIQUES | INSTRUCTIONS DE SÉCURITÉ PARTICULIÈRES |
UTILISATION CONFORME AUX PRESCRIPTIONS | CONDUITE EN CAS D'URGENCE | SYMBOLES |
ENTRETIEN | ÉLIMINATION | GARANTIE | SERVICE _____ 31

Italiano DATI TECNICI | NORME DI SICUREZZA | UTILIZZO CONFORME |
COMPORTEMENTO IN CASO D'EMERGENZA | SIMBOLI | MANUTENZIONE | SMALTIMENTO |
GARANZIA | SERVIZIO _____ 41

Español DATOS TÉCNICOS | INDICACIONES DE SEGURIDAD | APLICACIÓN DE ACUERDO A LA FINALIDAD |
COMPORTEMENTO IN CASO D'EMERGENZA | SÍMBOLOS | MANTENIMIENTO | ELIMINACIÓN |
GARANTÍA | SERVICIO _____ 51

Nederlands TECHNISCHE GEGEVENS | VEILIGHEIDSAADVIEZEN | VOORGESCHREVEN GEBRUIK VAN HET SYSTEEM |
HANDELSWIJZE IN NOODGEVAL | SYMBOLEN | ONDERHOUD | AFVOER | GARANTIE | SERVICE _____ 61

Čeština TECHNICKÁ DATA | SPECIÁLNÍ BEZPEČNOSTNÍ UPOZORNĚNÍ | OBLAST VYUŽITÍ |
CHOVÁNÍ V PŘÍPADĚ NOUZE | SYMBOLY | ÚDRŽBA | LIKVIDACE | ZÁRUKA | SERVIS _____ 71

Slovensky TECHNICKÉ ÚDAJE | ŠPECIÁLNE BEZPEČNOSTNÉ POKYNY | POUŽITIE PODĽA PREDPISOV |
SPRÁVANIE V PRÍPADE NÚDZE | SYMBOLY | ÚDRŽBA | LIKVIDÁCIA | ZÁRUKA | SERVIS _____ 80

Polski DANE TECHNICZNE | INSTRUKCJE DOTYCZĄCE BEZPIECZEŃSTWA | WARUNKI UŻYTKOWANIA |
POSTĘPOWANIE W NAGŁYM PRZYPADKU | SYMBOLE | UTRZYMANIE I KONSERWACJA | UTYLIZACJA |
GWARANCJA | SERWIS _____ 90

Magyar MŰSZAKI ADATOK | RENDELTETÉS SZERINTI HASZNÁLAT | BIZTONSÁGI
UTASÍTÁSOK | KARBANTARTÁS | JÓTÁLLÁS _____ 100

EG-Konformitätserklärung | EC Declaration of Conformity | Déclaration De Conformité Pour La CE |
Dichiarazione CE Di Conformità | Declaración De Conformidad CE | EG-Conformiteitsverklaring | ES Izjava O Skladnosti |
Vyhlásenie O Zhode ES | Deklaracja Zgodności WE | EC Egyezési _____ 110



LIEFERUMFANG | DELIVERED ITEMS | ARTICLES DÉLIVRÉS | VOLUME DELLA FORNITURA |
LEVERINGSOMVANG | OBJEM DODÁVKY | ROZSAH DODÁVKY | SZÁLLÍTÁSI TERJEDELEM |
OBSEG DOBAVE | OPSEG ISPORUKE | ОБЕМ НА ДОСТАВКАТА | VOLUMUL LIVRĂRII |
OPSEG ISPORUKE | TESLMAT KAPSAMI | ZAKRES DOSTAWY



1



2



3



8x

4



4x

5



3x

6



7



8



9



10



11



3x



2x

DE	Montage	CZ	Montáž
EN	Assembly	SK	Montáž
FR	Assemblage	PL	Montaż
IT	Montaggio	HU	Szerelés
ES	Montaje		
NL	Montage		



2-4

DE	Inbetriebnahme	CZ	Uvedení do provozu
EN	Starting-up the device	SK	Uvedenie do prevádzky
FR	Mise en service	PL	Uruchomienie
IT	Messa in funzione	HU	Üzembe helyezés
ES	Puesta en marcha		
NL	Inbedrijfstelling		

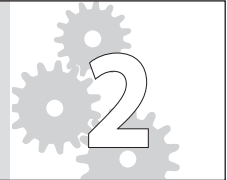

5-7

DE	Betrieb	CZ	Provoz
EN	Operation	SK	Prevádzka
FR	Fonctionnement	PL	Operacja
IT	Esercizio	HU	Üzemeltetés
ES	Operação		
NL	Gebruik		



8-10

DE	Reinigung / Lagerung	CZ	Čištění / Uložení
EN	Cleaning / Storage	SK	Čistenie / Uloženie
FR	Nettoyage / Stockage	PL	Czyszczenie / Składowanie
IT	Pulizia / Stoccaggio	HU	Tisztítás / Tárolás
ES	Limpieza / Almacenamiento		
NL	Schoonmaken / Bewaring		

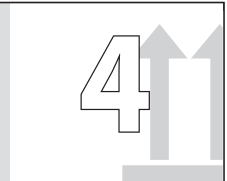

11



DE **Montage**
 EN Assembly
 FR Assemblage
 IT Montaggio
 ES Montaje
 NL Montage

CZ Montáž
 SK Montáž
 PL Montaż
 HU Szerelés

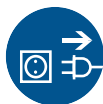

32 kg

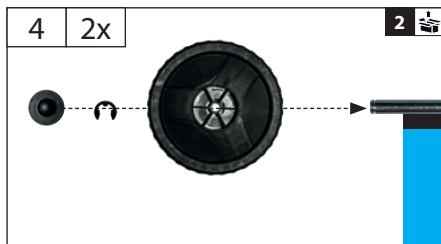
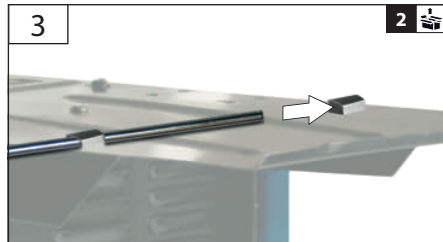
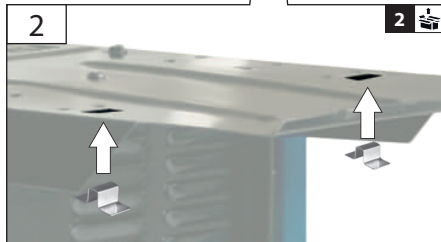
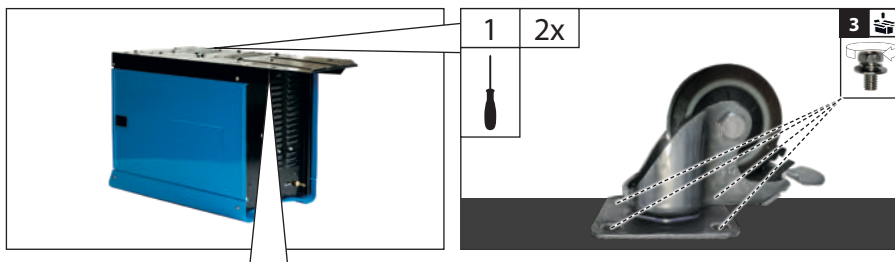

DE **Montage**
EN Assembly
FR Assemblage
IT Montaggio
ES Montaje
NL Montage

CZ Montáž
SK Montáž
PL Montaż
HU Szerelés



3



	<p>6</p> <p>4</p>
	<p>7</p> <p>5</p>
	<p>8</p>



DE **Montage**
 EN Assembly
 FR Assemblage
 IT Montaggio
 ES Montaje
 NL Montage

CZ Montáž
 SK Montáž
 PL Montaż
 HU Szerelés

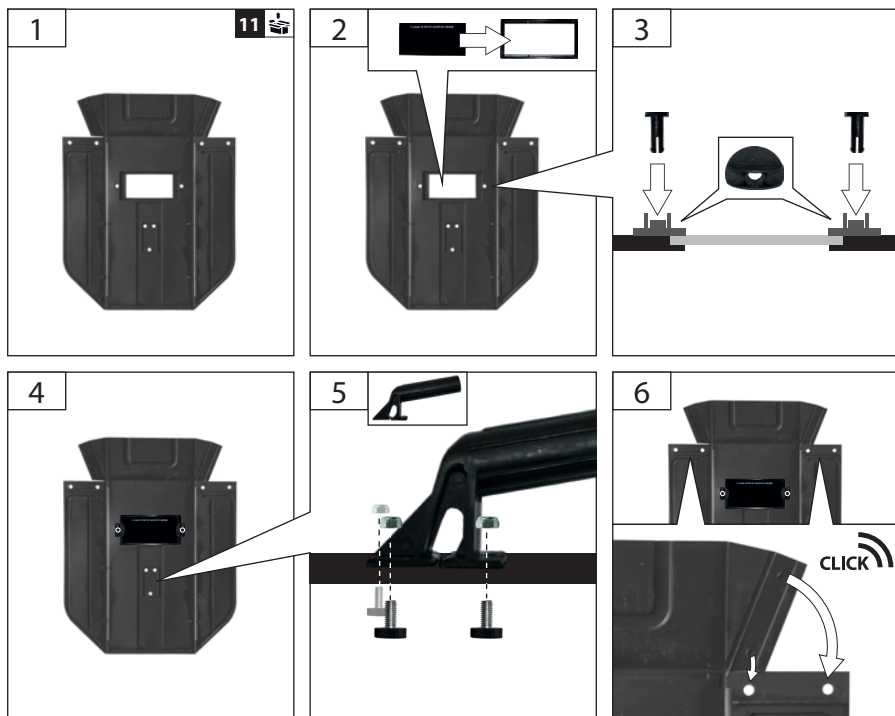

Güde®



16921
 16922
 16924

DE **Inbetriebnahme**

EN Starting-up the device

FR Mise en service

IT Messa in funzione

ES Puesta en marcha

NL Inbedrijfstelling

CZ Uvedení do provozu

SK Uvedenie do prevádzky

PL Uruchomienie

HU Üzembe helyezés

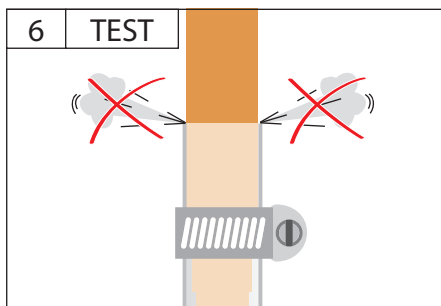
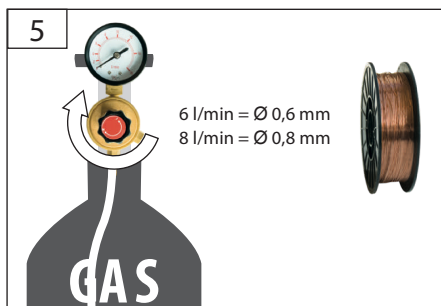
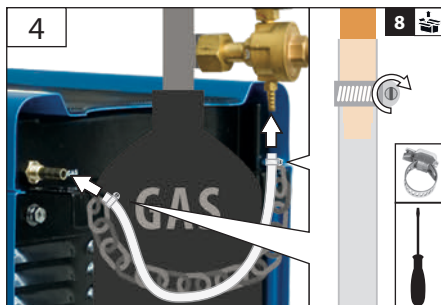
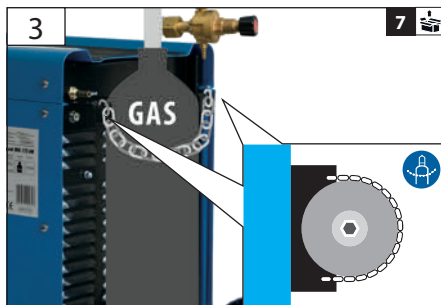
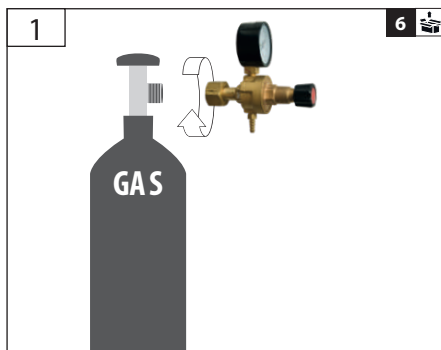
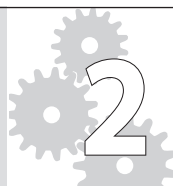

DE Inbetriebnahme

EN Starting-up the device

FR Mise en service

IT Messa in funzione

ES Puesta en marcha

NL Inbedrijfstelling

CZ Uvedení do provozu

SK Uvedenie do prevádzky

PL Uruchomienie

HU Üzembe helyezés

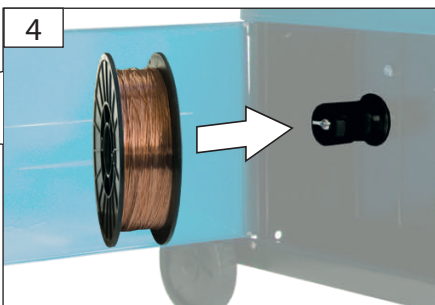
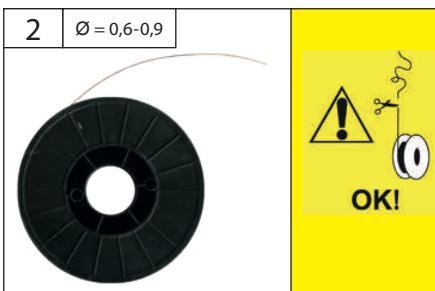
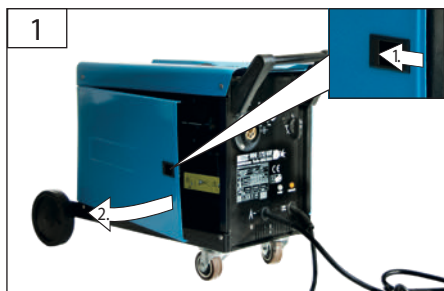
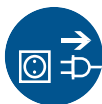

0,6 mm ▶ ◀ 0,8 mm
(0,9 mm)



0,8 mm ▶ ◀ 1,0 mm

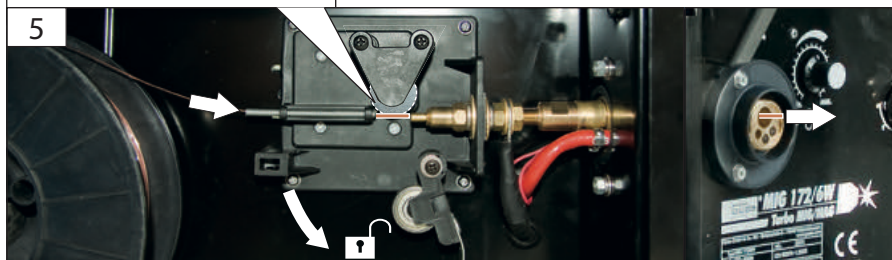

DE **Inbetriebnahme**
 EN Starting-up the device
 FR Mise en service
 IT Messa in funzione
 ES Puesta en marcha
 NL Inbedrijfstelling

CZ Uvedení do provozu
 SK Uvedenie do prevádzky
 PL Uruchomienie
 HU Üzembe helyezés

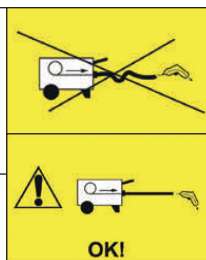
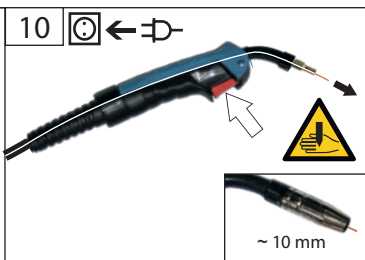
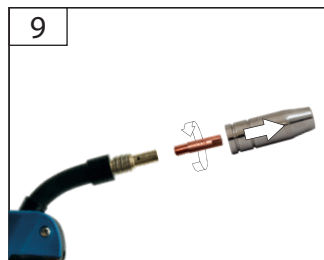
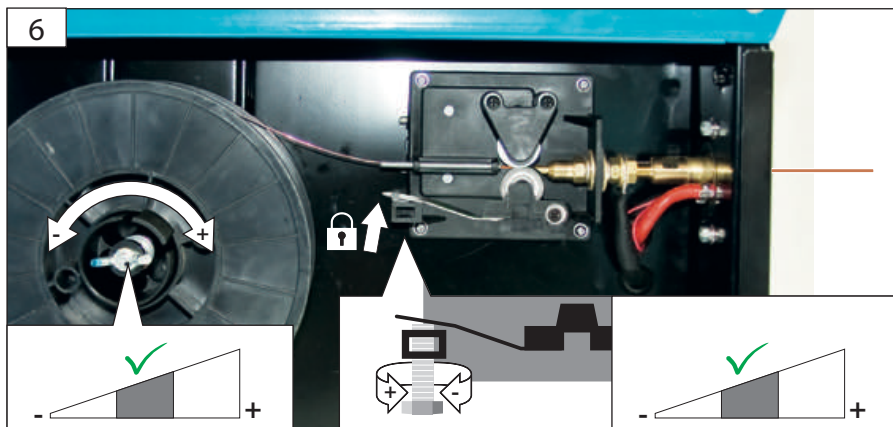
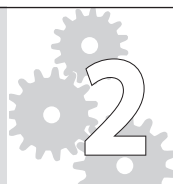

START
3
STOP

DE **Betrieb**
 EN Operation
 FR Fonctionnement
 IT Esercizio
 ES Operação
 NL Gebruik

CZ Provoz
 SK Prevádzka
 PL Operacja
 HU Üzemeltetés

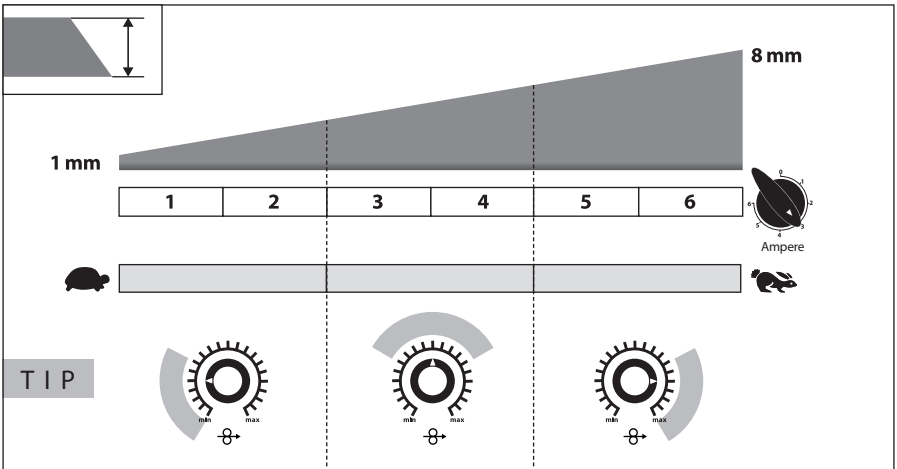
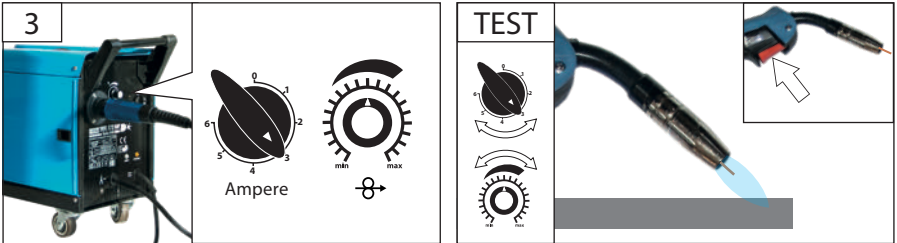
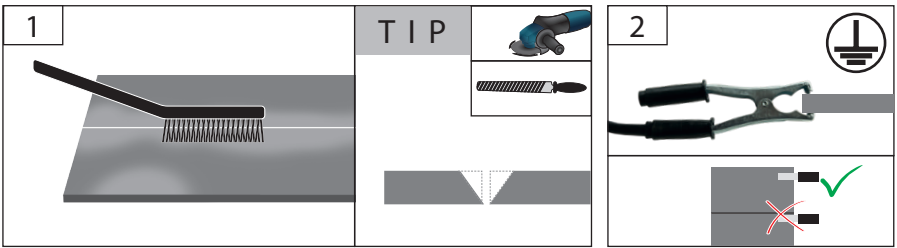

DE **Betrieb**
 EN Operation
 FR Fonctionnement
 IT Esercizio
 ES Operação
 NL Gebruik

CZ Provoz
 SK Prevádzka
 PL Operacja
 HU Üzemeltetés

START
 3
 STOP



4		MIG		MAG
		 Al Alu	Fe A2, A4 Stainless Steel, Inox, Nirosta	Fe Steel
		Ar	Ar (100% Ar)	Ar/CO ₂ (80% Ar, 20% CO ₂) (98% Ar, 2% CO ₂) CO ₂ (100% CO ₂)

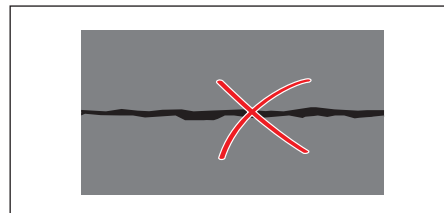
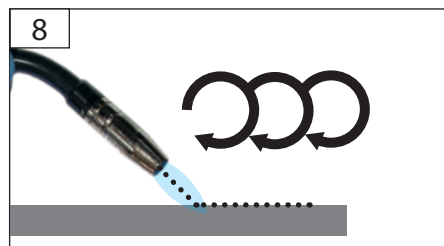
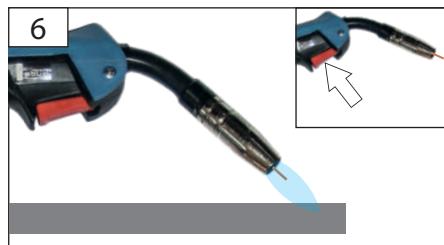
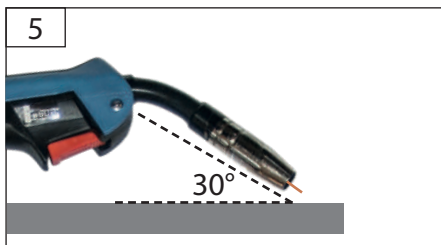

DE **Überlastungsschutz**
 EN Engine protection
 FR Protection contre la surcharge
 IT Protezione contro i sovraccarichi
 ES Protección de sobrecarga
 NL Overbelastingsbeveiliging

CZ Ochrana proti přetížení
 SK Ochrana proti preťaženiu
 PL Zabezpieczenie przed przeciążeniem
 HU Túlterhelés elleni védelem



O N

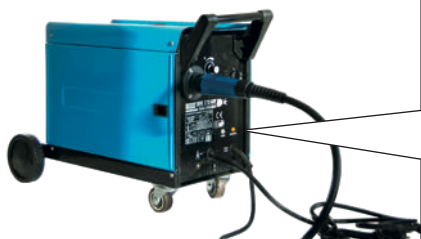

A U T O - O F F



A U T O - O N



DE	Reinigung / Wartung	CZ	Čištění / Údržba	
EN	Cleaning / Maintenance	SK	Čistenie / Údržba	
FR	Nettoyage / Entretien	PL	Czyszczenie / Konserwacja	
IT	Pulizia / Manutenzione	HU	Tisztítás / Karbantartás	
ES	Limpieza / Mantenimiento			
NL	Schoonmaken / Onderhoud			

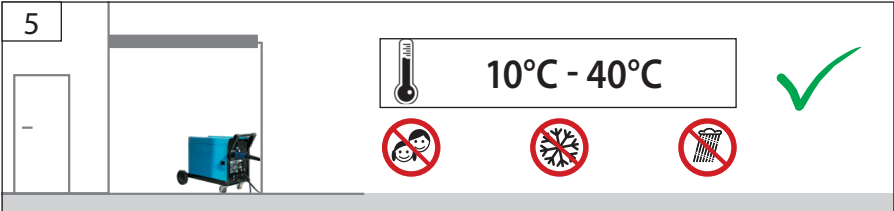
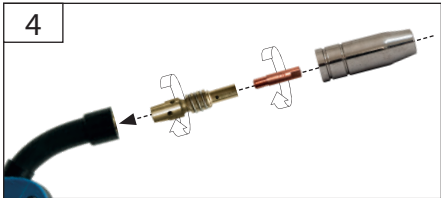
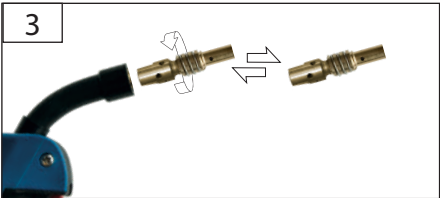
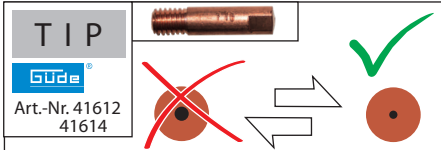
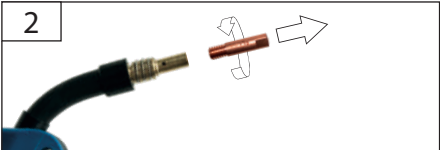
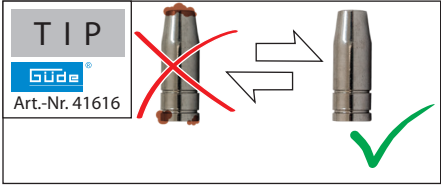
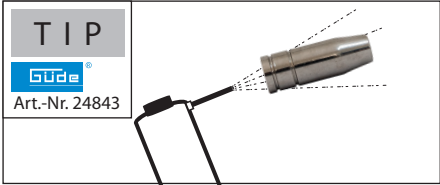
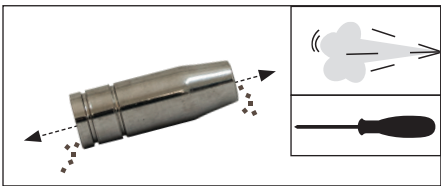
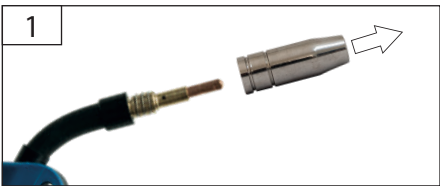
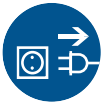

Technische Daten

12

Schweißgerät		MIG 172/6W				
Artikel-Nr.						20074
Schutzart						IP 21S
Isolationsklasse						H
Anschluss						230 V ~ 50 Hz
Nenneingangsspannung (Wechselstrom) U_1						230 V
Netzfrequenz						50 Hz
Absicherung						16A
Maximaler Nenneingangsstrom I_{1max}						27,2 A
Maximaler effektiver Eingangsstrom I_{1eff}						9,2 A
Max Netzleistung						230 V (3,2 kVA)
Absicherung, träge						16 A
Leerlaufspannung U_0						40 V
Leerlaufleistung						25 W
Wirkungsgrad der Schweißstromquelle						54%
Arbeitsspannung U_2	15,25 V	16,1 V	16,7 V	17,85 V	19 V	20,75 V
Schweißstrom I_2	25 A	42 A	54 A	77 A	100 A	135 A
Einschaltdauer X *	100 %		60 %	30 %	20 %	10 %
Regelbereich Schweißstrom						25-135 A
Materialstärke						1 - 8 mm
Drahtstärke						0,6 - 1,0 mm
Max. Drahtverbrauch bei max. Power und max. Drahtvorschub						
0,6 mm Draht						42 g/min
0,8 mm Draht						51 g/min
1,0 mm Draht						58 g/min
Durchschnittlicher Gasverbrauch						
0,6 mm Draht						6 l/min
0,8 mm Draht						8 l/min
1,0 mm Draht						10 l/min
Abmessungen L x B x H						685 x 295 x 440 mm
Gewicht Netto/Brutto						32 kg / 38 kg
Dieses Gerät besteht aus folgenden, recyclebaren Materialien:						
Stahlblech, Kupfer, Aluminium, ABS, PE						

* Verhältnis von tatsächlicher Arbeitszeit zur Gesamtarbeitszeit.

Anmerkung 1: Dieses Verhältnis liegt zwischen 0 und 1 und darf in Prozent ausgedrückt werden.

Anmerkung 2: Für dieses Dokument beträgt die Dauer eines vollständigen Spieles 10 min. Zum Beispiel folgt bei einer Einschaltdauer von 60 % der Lastzeit von fortlaufenden 6 min eine Leerlaufzeit von 4 min.

Die Einschaltdauer wurde bei 40° C durch Simulation bestimmt.

All in der Ökodesignverordnung 2019/1784 geforderten technischen Unterlagen finden Sie unter:

<https://www.guede.com/cgi-bin/twinklecom.cgi?contentidx=0¶m=PAGE&tid=GSC-Ersatzteile-Online-Shop&setartfocus=20074>





Benutzen Sie das Gerät erst, nachdem Sie die Betriebsanleitung aufmerksam gelesen und verstanden haben. Machen Sie sich mit den Bedienungselementen und dem richtigen Gebrauch des Gerätes vertraut. Beachten Sie alle in der Anleitung aufgeführten Sicherheitshinweise. Verhalten Sie sich verantwortungsvoll gegenüber anderen Personen. Der Bediener ist verantwortlich für Unfälle oder Gefahren gegenüber Dritten. Falls über den Anschluss und die Bedienung des Gerätes Zweifel entstehen sollten, wenden Sie sich an den Kundendienst.

Bestimmungsgemäße Verwendung

Schutzgasschweißgerät zur thermischen Verbindung von Eisen – Metallen durch Schmelzen der Kanten und Zuführung eines Zusatzstoffes. Es dürfen nur für das Gerät geeignete Drahtelektroden verwendet werden. Das Gerät ist ein Lichtbogenschweißgerät mit beschränkter Einschaltdauer und entspricht der Klasse A laut der Norm 60974-10. Das Gerät ist für gelegentliche industrielle und gewerbliche Zwecke sowie gelegentliche kurze Arbeiten im Hobby- und Heimwerkerbereich geeignet. Technische Unterlagen zur Demontage, Ersatzteillisten, Schaltpläne sowie eine Auflistung des recycelbaren Materials haben wir für Sie im Internet bereitgestellt. Zugriff auf die technischen Unterlagen erhalten Sie mittels QR-Code oder dem dazugehörigen Link unter den technischen Daten dieser Anleitung. Bestandteil der bestimmungsgemäßen Verwendung ist auch die Beachtung der Sicherheitshinweise sowie der Montageanleitung und der Betriebshinweise in der Bedienungsanleitung.

Die geltenden Unfallverhütungsvorschriften sind genauestens einzuhalten.. Das Schweißgerät darf nicht verwendet werden:

- in nicht ausreichend belüfteten Räumen
- in feuchter oder nasser Umgebung,
- in explosionsgefährdeter Umgebung,
- zum Auftauen von Rohren,
- in der Nähe von Menschen mit Herzschrittmacher
- in der Nähe von leicht entflammaren Materialien

Dieses Gerät darf nur wie angegeben bestimmungsgemäß verwendet werden. Bei Nichtbeachtung der Bestimmungen, aus den allgemein gültigen Vorschriften sowie den Bestimmungen aus dieser Anleitung, kann der Hersteller für Schäden nicht verantwortlich gemacht werden. Bitte beachten Sie, dass unsere Geräte bestimmungsgemäß nicht für den gewerblichen, handwerklichen oder industriellen Einsatz konstruiert wurden. Wir übernehmen keine Gewährleistung, wenn das Gerät in Gewerbe-, Handwerks- oder Industriebetrieben sowie bei gleichzusetzenden Tätigkeiten eingesetzt wird.

Allgemeines

Der Anwender ist verantwortlich für das Errichten

und Betreiben der Lichtbogenschweißeinrichtung und oder dem Schneidgerät, nach den Anweisungen des Herstellers. Werden elektromagnetische Störungen festgestellt, liegt es in der Verantwortung des Anwenders der Lichtbogenschweißeinrichtung/ Schneidgeräteinrichtung, eine Lösung mit der technischen Hilfe des Herstellers zu finden. In einigen Fällen kann diese Maßnahme einfach in einer Erdung des Schweißstromkreises bestehen (siehe Anmerkung). In anderen Fällen kann sie die vollständige elektromagnetische Abschirmung der Schweißstromquelle/ Schneidstromquelle und des Werkstücks, verbunden mit Eingangsfiltern, umfassen. In allen Fällen müssen elektromagnetische Beeinflussungen soweit vermindert werden, bis sie nicht mehr stören.

Anmerkung

Die Praxis zur Erdung des Schweißstromkreises hängt von den örtlichen Sicherheitsbestimmungen ab. Eine Änderung der Erdung zur Verbesserung der elektromagnetischen Verträglichkeit kann das Unfallrisiko / Schädigung von Einrichtungen erhöhen.

Bewertung des Bereichs

Vor dem Errichten der Lichtbogenschweißeinrichtung und oder dem Schneidgerät muss der Anwender mögliche elektromagnetische Probleme in der Umgebung bewerten. Folgendes muss dabei berücksichtigt werden:

- a) andere Netzleitungen, Steuerleitungen, Signal- und Telekommunikationsleitungen über, unter und neben der Lichtbogenschweißeinrichtung und oder Schneidgerät;
- b) Ton- und Fernseh-Rundfunksender/ -empfänger;
- c) Computer und andere Steuereinrichtungen;
- d) Sicherheitseinrichtungen, z. B. Schutz für gewerbliche Einrichtungen;
- e) die Gesundheit von Personen in der Nähe, z. B. beim Gebrauch von Herzschrittmachern und Hörhilfen;
- f) Einrichtungen zum Kalibrieren oder Messen;
- g) die Störfestigkeit anderer Einrichtungen in der Umgebung. Der Anwender muss sicherstellen, dass andere Einrichtungen, die in der Umgebung benutzt werden, für diese geeignet sind. Dies kann zusätzliche Schutzmaßnahmen erforderlich machen;
- h) die Tageszeit, zu der Schweißen, Schneiden oder andere Tätigkeiten ausgeführt werden müssen.

Die Größe des zu betrachtenden Umgebungsbereichs hängt von der Bauart des Gebäudes und der anderen dort stattfindenden Tätigkeiten ab. Der Bereich kann sich über die Grundstücksgrenze hinaus erstrecken.

Bewertung der Schweißanlage / Schneidgerät

Zusätzlich zur Bewertung des Bereichs kann eine

Bewertung von Lichtbogenschweißanlagen/Schneidgeräten erfolgen, um Fälle von Interferenz zu beurteilen und zu lösen. Zu einer Bewertung von Störaussendungen sollten in situ Messungen gehören, wie in Abschnitt 10 von CISPR 11:2009 festgelegt. In situ-Messungen können auch eingesetzt werden, um die Wirksamkeit von Minimierungsmaßnahmen zu bestätigen.

Hinweise für Minimierungsmaßnahmen: Öffentliches Versorgungssystem

Schweißeinrichtungen/Schneidgeräte sollten nach den Empfehlungen des Herstellers an das öffentliche Versorgungssystem angeschlossen werden. Wenn Beeinträchtigungen auftreten, kann es erforderlich sein, zusätzliche Vorsichtsmaßnahmen zu treffen, wie z. B. Filter für den Netzanschluss. Es sollte erwogen werden, die Netzzuleitung fest installierter Schweißeinrichtungen/Schneidgeräten durch ein Metallrohr oder Ähnliches abzuschirmen. Die Abschirmung sollte über die gesamte Länge elektrisch verbunden sein. Die Abschirmung sollte so an die Schweißstromquelle/Schneidgerätquelle angeschlossen werden, dass ein guter elektrischer Kontakt zwischen der Ummantelung und dem Gehäuse der Schweißstromquelle/Schneidgerätquelle erreicht wird.

Wartung der Lichtbogenschweißeinrichtungen/ Schneidgeräteinrichtung

Lichtbogenschweißeinrichtungen/Schneidgeräteinrichtungen sollten nach den Empfehlungen des Herstellers regelmäßig gewartet werden. Alle Zugangs- und Servicetüren und Deckel sollten geschlossen und gut befestigt sein, wenn die Schweißeinrichtung/Schneidgeräteinrichtung in Betrieb ist. Mit Ausnahme der in den Herstelleranweisungen angegebenen Änderungen und Einstellungen sollten die Schweißeinrichtungen/Schneidgeräteinrichtung in keiner Weise verändert werden. Insbesondere sollten die Funkenstrecken von Lichtbogenzünd- und -Stabilisierungseinrichtungen nach den Empfehlungen des Herstellers eingestellt und gewartet werden.

Schweißleitungen

Schweißleitungen sollten so kurz wie möglich und eng zusammen sein und am oder nahe dem Boden verlaufen.

Potentialausgleich

Die elektrische Verbindung aller metallischen Teile in und neben einer Schweißeinrichtung/Schneidgeräteinrichtung sollte in Betracht gezogen werden. Die mit dem Werkstück verbundenen metallischen Teile können jedoch das Risiko erhöhen, dass der Schweißer durch gleichzeitiges Berühren dieser metallischen Teile und der Elektrode einen elektrischen Schlag erhält. Der Schweißer sollte gegen all diese verbundenen metallischen Teile

elektrisch isoliert sein.

Erdung des Werkstücks

Ist das Werkstück nicht ohnehin aus Gründen der elektrischen Sicherheit oder wegen seiner Größe und Lage, z. B. Schiffsaußenwand oder Stahlbauten, mit Erde verbunden, kann eine Verbindung des Werkstücks mit Erde in einigen, jedoch nicht in allen Fällen Auswendungen verringern. Es muss vermieden werden, dass die Erdung des Werkstücks für den Anwender das Unfallrisiko erhöht oder die Zerstörung anderer elektrischer Einrichtungen bewirken kann. Wenn nötig, muss der Anschluss des Werkstücks an Erde durch einen direkten Anschluss an das Werkstück erfolgen. In den Ländern, in denen ein direkter Anschluss verboten ist, sollte die Verbindung durch geeignete, nach den nationalen Vorschriften ausgewählte Kondensatoren erreicht werden.

Abschirmung

Selektives Abschirmen von anderen Leitungen/Einrichtungen in der Umgebung kann Einstrahlungen verringern. Das Abschirmen der gesamten Schweißeinrichtung/Schneidgeräteinrichtung kann für besondere Anwendungsfälle in Betracht gezogen werden.

Anforderungen an den Bediener

Der Bediener muss vor Gebrauch des Gerätes aufmerksam die Bedienungsanleitung gelesen und verstanden haben.

Qualifikation : Außer einer ausführlichen Einweisung durch eine Fachkraft bzw. einer sachkundigen Person ist keine spezielle Qualifikation für den Gebrauch des Gerätes notwendig.

Mindestalter : Das Gerät darf nur von Personen betrieben werden, die das 18. Lebensjahr vollendet haben. Eine Ausnahme stellt die Benutzung als Jugendlicher dar, wenn die Benutzung im Zuge einer Berufsausbildung zur Erreichung der Fertigkeit unter Aufsicht eines Ausbilders erfolgt.

Schulung : Die Benutzung des Gerätes bedarf einer entsprechenden Unterweisung durch eine Sachkundige Person bzw. die Bedienungsanleitung.

Restrisiken

Trotz dem Beachten der Betriebsanleitung können auch nicht offensichtliche Restrisiken bestehen.

Auch wenn Sie das Fülldraht-Schweißgerät vor-schriftsmäßig bedienen, bleiben immer Restrisiken bestehen. Folgende Gefahren können im Zusammenhang mit der Bauweise und Ausführung dieses Fülldraht-Schweißgerätes auftreten:

- Augenverletzungen durch Blendung,
- Berühren heißer Teile des Gerätes oder des Werkstückes (Brandverletzungen),
- Bei unsachgemäßer Absicherung Unfall- und

Brandgefahr durch sprühende Funken oder Schlacketeilchen,

- Gesundheitsschädliche Emissionen von Rauchen und Gasen, bei Luftmangel bzw. ungenügender Absaugung in geschlossenen Räumen.

Vermindern Sie das Restrisiko, indem Sie das Fülldraht-Schweißgerät sorgfältig und vorschriftsmäßig benutzen und alle Anweisungen befolgen.

Verhalten im Notfall

Leiten Sie die der Verletzung entsprechend notwendigen Erste Hilfe Maßnahmen ein und fordern Sie schnellst möglich qualifizierte ärztliche Hilfe an. Bewahren Sie den Verletzten vor weiteren Schädigungen und stellen Sie diesen ruhig.

Wenn Sie Hilfe anfordern, machen Sie folgende Angaben

1. Ort des Unfalls
2. Art des Unfalls
3. Zahl der Verletzten
4. Art der Verletzungen

Allgemeine Sicherheitshinweise

⚠ GEFAHR! Stromschlag! Es besteht Verletzungsgefahr durch elektrischen Strom!

⚠ WARNUNG

Lesen Sie alle Sicherheitshinweise und Anweisungen. Versäumnisse bei der Einhaltung der Sicherheitshinweise und Anweisungen können elektrischen Schlag, Brand und/oder schwere Verletzungen verursachen. **Bewahren Sie alle Sicherheitshinweise und Anweisungen für die Zukunft auf.**

Halten Sie Ihren Arbeitsbereich sauber und aufgeräumt. Unordentliche Arbeitsplätze und Werkbänke erhöhen die Gefahr von Unfällen und Verletzungen. Dieses Gerät ist nicht geeignet für die Verwendung durch Personen (einschließlich Kindern) mit verminderten körperlichen, sensorischen oder geistigen Fähigkeiten oder mangelnder Erfahrung bzw. Fachkenntnis, es sei denn sie werden von einer für deren Sicherheit verantwortlichen Person entsprechend instruiert oder beaufsichtigt. Kinder sind darüber hinaus zu beaufsichtigen, um sicherzustellen, dass sie nicht mit dem Gerät spielen. Gerät und Verpackungsmaterial sind kein Kinderspielzeug.

Im Arbeitsbereich die örtlichen Unfallverhütungsvorschriften und Sicherheitsbestimmungen beachten.

Achtung! Die nationale Vorschrift kann die Verwendung der Maschine begrenzen.

Verwenden Sie kein Zubehör, das vom Hersteller nicht speziell für dieses Elektrowerkzeug vorgesehen und empfohlen wurde.

Das Gerät darf während der Funktionsdauer nicht eingeengt oder direkt an der Wand stehen. Nur so gelangt immer genügend Luft in die Öffnungsschlitze.

⚠ VORSICHT! Unsachgemäße Handhabung kann zur Überhitzung des Fülldraht-Schweißgerät oder Sachschäden führen.

Seien Sie aufmerksam, achten Sie darauf, was Sie tun, und gehen Sie mit Vernunft an die Arbeit mit einem Elektrowerkzeug. Benutzen Sie kein Elektrowerkzeug, wenn Sie müde sind oder unter dem Einfluss von Drogen, Alkohol oder Medikamenten stehen.

Überprüfen Sie die Maschine auf eventuelle Beschädigungen. Das Gerät darf nicht benutzt werden, falls es beschädigt ist oder die Sicherheitseinrichtungen defekt sind. Tauschen Sie abgenutzte und beschädigte Teile aus. Sollte das Gerät Mängel aufweisen, darf es auf keinen Fall in Betrieb genommen werden.

Reparaturen und Arbeiten, die nicht in dieser Anleitung beschrieben wurden, nur von qualifiziertem Fachpersonal durchführen lassen.

Pflegen Sie Elektrowerkzeuge mit Sorgfalt. Kontrollieren Sie, ob bewegliche Teile einwandfrei funktionieren und nicht klemmen, ob Teile gebrochen oder so beschädigt sind, dass die Funktion des Elektrowerkzeuges beeinträchtigt ist. Lassen Sie beschädigte Teile vor dem Einsatz des Gerätes reparieren.

Elektrische Sicherheit

Warnung: Dieses Elektrowerkzeug erzeugt während des Betriebs ein elektromagnetisches Feld. Dieses Feld kann unter bestimmten Umständen aktive oder passive medizinische Implantate beeinträchtigen. Um die Gefahr von ernsthaften oder tödlichen Verletzungen zu verringern, empfehlen wir Personen mit medizinischen Implantaten Ihren Arzt und den Hersteller vom medizinischen Implantat zu konsultieren, bevor die Maschine bedient wird.

Personen, die ein elektronisches Lebenserhaltungsgerät (wie z. B. Herzschrittmacher etc.) tragen, sollten Ihren Arzt befragen, bevor sie sich in die Nähe dieses Geräts begeben, um sicherzustellen, dass die magnetischen Felder in Verbindung mit den hohen elektrischen Strömen ihre Geräte nicht beeinflussen.

⚠ Der Betrieb ist nur mit Fehlerstrom-Schutzschalter (RCD max. Fehlerstrom 30mA) zulässig.

Den Stecker des Stromkabels an einer Steckdose mit passender Form, Spannung und Frequenz anschließen, die den geltenden Vorschriften entspricht.

Fehlerhafte Elektroinstallation, zu hohe Netzspannung oder falsche Handhabung können zu elektrischem Stromschlag führen. Jeder Elektroschock kann

tödlich sein. Verlängerungskabel dürfen nicht länger als 5 Meter sein und müssen einen Kabelquerschnitt von mindestens 1,5 mm² haben. Von der Verwendung von Verlängerungskabeln mit unterschiedlicher Länge und Querschnitt, sowie von Adaptern und Mehrfachsteckern wird abgeraten.

Achtung! Gefahr durch elektrischen Schlag!

Wenn kein Lichtbogen brennt, herrscht zwischen der Masseklemme und Stromdüse die Leerlaufspannung U₀. Diese Spannung kann lebensgefährlich sein, wenn der Schweißler die Stromdüse, Brennerdüse, Schweißdraht und das Werkstück mit blanken Händen berührt.

- Es ist unbedingt auch darauf zu achten, dass der Schutzleiter in elektrischen Anlagen oder Geräten bei Fahrlässigkeit durch den Schweißstrom zerstört werden kann: z. B. die Masseklemme wird auf das Schweißgerätegehäuse gelegt, welches mit dem Schutzleiter der elektrischen Anlage verbunden ist. Die Schweißarbeiten werden an einer Maschine mit Schutzleiteranschluss vorgenommen. Es ist also möglich, an der Maschine zu schweißen, ohne die Masseklemme an dieser angebracht zu haben. In diesem Fall fließt der Schweißstrom von der Masseklemme über den Schutzleiter zur Maschine. Der hohe Schweißstrom kann ein Durchschmelzen des Schutzleiters zur Folge haben.

- Die Absicherungen der Zuleitungen zu den Netzsteckdosen muss den Vorschriften entsprechen (VDE 0100). Es dürfen also nach diesen Vorschriften nur dem Leitungsquerschnitt entsprechende Sicherungen bzw. Sicherungs-Automaten verwendet werden (16 Ampere Leistungsschutzschalter). Eine Übersicherung kann Leitungsbrand bzw. Gebäudebrandschäden zur Folge haben.

Bei überlasteten Versorgungsnetzen und Stromkreisen können während des Schweißens für andere Verbraucher Störungen verursacht werden. Im Zweifelsfalle ist das Stromversorgungsunternehmen zu Rate zu ziehen.

Schließen Sie das Fülldraht-Schweißgerät nur an eine gut zugängliche Steckdose an, damit Sie es bei einem Störfall schnell vom Stromnetz trennen können.

Vor Inbetriebnahme des Geräts überprüfen, dass das Elektrokabel und/ oder die Steckdose nicht beschädigt sind.

Kabel müssen immer vollständig abgewickelt werden, um eine Gefährdung durch verstärkte elektromagnetische Felder zu vermeiden.

Beschädigte oder verwickelte Anschlussleitungen erhöhen das Risiko eines elektrischen Schlages. Verlegen Sie das Netzkabel so, dass es nicht zur Stolperfalle wird.

Betreiben Sie das Fülldraht-Schweißgerät nicht, wenn es sichtbare Schäden aufweist oder das Netzkabel bzw. der Netzstecker defekt sind. Knicken Sie das Netzkabel nicht.

Schützen Sie sämtliche Kabel vor Öl, scharfen Kanten und hohen Temperaturen.

Ein defektes Kabel oder eine Stecker kann zum Stromschlag führen.

Nicht am Netzkabel ziehen, um den Stecker aus der Steckdose zu ziehen.

Das verwendete Netzanschlusskabel ist eine hochwertige Leitung, welche nicht beschädigt werden darf. Achten Sie bei Ihrer Arbeit darauf, diese nicht mit heißen Gegenständen zu berühren. Wenn die Anschlussleitung beschädigt wird, muss diese durch eine besondere Anschlussleitung ersetzt werden, die vom Hersteller oder seinem Kundendienst erhältlich ist. Das Auswechseln der Anschlussleitung darf nur durch den Hersteller oder seinen Kundendienst oder ähnlich qualifizierte Personen durchgeführt werden.

Sicherheitshinweise für Schweißgeräte

 **WARNUNG! Brandgefahr! Unsachgemäßes Handhabung kann zu schweren Bränden oder Verletzungen führen!**

Die Schweißmaschine hat den Schutzgrad IP21S und darf nie Regen und Feuchtigkeit während des Betriebs oder der Lagerung ausgesetzt werden.

Spannung überprüfen. Die auf dem Typenschild angegebenen technischen Daten müssen mit der Spannung des Stromnetzes übereinstimmen.

Achten Sie auf einen einwandfreien Zustand der Schweißkabel, Düse, des Brenners sowie der Masseklemmen. Abnutzungen an der Isolierung und an den stromführenden Teilen können eine gefährliche Situation hervorrufen und die Qualität der Schweißarbeit mindern.

Der Gebrauch dieses Gerätes kann bei bestimmten Teilen zu Verschleiß führen. Kontrollieren Sie deshalb das Gerät regelmäßig auf etwaige Beschädigungen und Mängel.

Schützen Sie das Fülldraht-Schweißgerät vor Feuchtigkeit und verwenden Sie es ausschließlich in trockenen Innenräumen.

Tauchen Sie weder das Fülldraht-Schweißgerät noch Netzkabel oder -stecker in Wasser oder andere Flüssigkeiten.

Fassen Sie das Fülldraht-Schweißgerät oder den Netzstecker niemals mit feuchten Händen an.

Vermeiden Sie jeden direkten Kontakt mit dem Schweißstromkreis.

Die Leerlaufspannung, die zwischen Stromdüse und Masseklemme auftritt, kann gefährlich sein.

Führen Sie niemals spitze und/oder metallische Gegenstände in das Innere des Gerätes ein.

Setzen Sie sich und andere niemals ohne Schutz den

Auswirkungen des Lichtbogens oder des glühenden Metalls aus. Spritzende Schweißperlen können zu Verbrennungen führen.

Immer ein geeignetes Schweißschutzschild, Schutzkleidung und Schutzhandschuhe tragen.

Arbeiten Sie mit einer Absauganlage oder in gut belüfteten Räumen.

Längeres Einatmen der Schweißgase kann gesundheitsschädlich sein.

Vermeiden Sie das direkte Einatmen der Gase.

Achten Sie darauf, dass sich keine Personen ohne Schutzkleidung und Augenschutz im Umkreis von 15 m um den Lichtbogen befinden. Schützen Sie sich und umstehende Personen gegen die eventuell gefährlichen Effekte des Lichtbogens!

⚠️ WARNUNG! Verletzungsgefahr! Unsachgemäße Handhabung kann zu schweren Verletzungen führen!

Schlauchpaketdüse und Werkstück nach dem Betrieb erst abkühlen lassen. Längeres Arbeiten mit dem Gerät, kann zu Gehörschädigungen führen. Tragen Sie stets einen Gehörschutz. Achten Sie darauf, dass der Schweißrauch abgesaugt wird bzw. der Schweißplatz gut belüftet ist.

Glühende Schlacke und Funken können Brände und Explosionen verursachen. Das Gerät niemals in feuergefährlicher Umgebung verwenden.

⚠️ Achtung! Unfallgefahr aufgrund von spritzenden Schlacketeilchen

Die Schlacke ist nach dem Erstarren hart und spröde. Anschließend wird Sie mit dem Schlackenhammer zu scharfkantigen Teilchen zerschlagen, die die Augen gefährlich verletzen können. Schützen Sie deshalb Ihre Augen beim Entfernen der Schlacke mit einer geeigneten Schutzbrille.

⚠️ Achtung! Gefahr vor Strahlen und Verbrennungen

- An der Arbeitsstelle durch einen Aushang „Vorsicht, nicht in die Flammen sehen!“ auf die Gefährdung der Augen hinweisen.
- Die Arbeitsplätze sind möglichst so abzuschirmen, dass in der Nähe befindliche Personen geschützt sind.
- Unbefugte sind von den Schweißarbeiten fernzuhalten.
- In unmittelbarer Nähe ortsfester Arbeitsstellen sollen die Wände nicht hellfarbig und nicht glänzend sein.
- Fenster sind mindestens bis Kopfhöhe gegen Durchlassen oder Zurückwerfen von Strahlen zu sichern, z. B. durch geeigneten Anstrich.

Halten Sie das Fülldraht-Schweißgerät, den Netzstecker und das Netzkabel von offenem Feuer und heißen Flächen fern. Schweißen Sie nicht auf Behältern, Gefäßen oder Rohren, die brennbare Flüssigkeit oder Gase enthalten haben. Holz, Sägespäne, „Lacke“, Lösungsmittel, Benzin, Kerosin, Erdgas, Acetylen, Propan und ähnliche entzündliche Materialien sind von Arbeitsplatz und der Umgebung zu entfernen bzw. vor Funkenflug zu schützen.

Keine Schweiß- oder Schneidarbeiten an Behältern oder Rohren vornehmen, auch wenn sie offen sind, sofern sie Materialien enthalten oder enthalten haben, die unter Einwirkung von Wärme oder Feuchtigkeit explodieren oder andere gefährliche Reaktionen hervorrufen können.

Keine Schweiß- oder Schneidarbeiten an geschlossenen Behältern oder Rohren vornehmen. Verwenden Sie das Schweißgerät niemals um eingefrorene Rohre aufzutauen. Beim Schweißen sind die jeweiligen nationalen Richtlinien und Gesetze zu beachten. Dies betrifft insbesondere die jeweiligen Unfallverhütungsvorschriften.

Die Standfläche der Schweißstromquelle kann gegen die Waagerechte bis 10° geneigt sein. Das Gerät darf in seiner ungünstigsten Stellung nicht umfallen. Bei Bedarf ist es zu sichern.

Sichern Sie das Fülldraht-Schweißgerät gegen Umstürzen, falls sie es auf eine geneigte Ebene stellen.

Um Geräteschäden vorzubeugen, darf das Gerät ausschließlich aufrecht transportiert werden.

Sichern Sie unbedingt die Gasflasche gegen Umfallen. Die Schweißmaschine darf nie zugleich mit einer Gasflasche gehoben werden. Für den Transport von Gasflaschen gelten besondere Vorschriften.

⚠ Achtung! Brandgefahr aufgrund von sprühenden Funken

Fallen die schmelzflüssigen oder glühenden Metall- und Schlacketeilchen auf brennbare Stoffe, so können sich diese entzünden und einen Brand verursachen. Entfernen Sie deshalb vor Beginn der Schweißarbeiten sämtliche brennbare Gegenstände von Ihrem Arbeitsbereich. Halten Sie einen passenden Feuerlöscher bereit.

Achten Sie dabei insbesondere auf folgende Materialien:

- Papier
- Lumpen
- Textilien
- Holz und Holzfasern
- Gummi
- Kunststoff
- Benzin
- Öle
- Teerartige Stoffe
- Farben und Lösungsmittel

⚠ Achtung! Explosions- und Brandgefahr aufgrund von Schweißfunken

Sowohl die Schweißfunken als auch die hocherhitzte Schweißstelle selbst können Explosionen hervorrufen. Verwenden Sie das Gerät deshalb nicht in explosionsgefährdeter Umgebung, in der sich Substanzen, wie brennbare Flüssigkeiten, Gase und Farnebel befinden.

Beachten Sie:

- Legen Sie, wenn das Fülldraht-Schweißgerät in Betrieb ist, den Brenner weder auf das Fülldraht-Schweißgerät selbst noch auf ein anderes elektrisches Gerät.
- Berühren Sie vor Beendigung Ihrer Schweißarbeiten weder die Stromdüse selbst noch einen anderen Gegenstand aus Metall, der mit der Stromdüse in Kontakt ist.
- Unterbrechen Sie unverzüglich nach Beendigung Ihrer Schweißarbeiten die Stromversorgung des Gerätes.
- Achten Sie unbedingt darauf, dass sich kein Kabel um Ihren Körper wickelt.
- Achten Sie unbedingt darauf, dass Sie sich nicht innerhalb des Schweißstromkreises befinden. Brenner und Masse müssen sich stets auf der gleichen Seite befinden.

Umgang mit Gasflaschen

Sorgen Sie dafür, dass die Benutzung und Aufbewahrung von Gasflaschen in Räumen erfolgt, die ausreichend be- und entlüftet werden.

Eine undichte Gasflasche kann eine Verringerung des Sauerstoffgehalts in der Atemluft und somit

Erstickungsgefahr verursachen.

Vergewissern Sie sich vor dem Gebrauch, dass die Gasflasche Gas enthält, das für die durchzuführende Arbeit vorgesehen ist. Gasflaschen müssen immer in aufrechter Position sicher an ein Wandgestell oder in einem spezialgefertigten Gasflaschenwagen festgemacht werden. Eine Schutzgasflasche mit angebrachter Einstellvorrichtung für den Gasstrom darf nicht bewegt werden. Das Gasflaschenventil muss während des Transports abgedeckt sein. Schließen Sie das Gasflaschenventil nach dem Gebrauch.

Gefahrenquellen

Arbeiten auf der Netzspannungsseite, z. B. an Kabeln, Steckern, Steckdosen usw. nur vom Fachmann ausführen lassen. Dies gilt insbesondere für das Erstellen von Zwischenkabeln. Bei Unfällen Schweißstromquelle sofort vom Netz trennen.

Wenn elektrische Berührungsspannungen auftreten, Gerät sofort abschalten und vom Fachmann überprüfen lassen. Auf der Schweißstromseite immer auf gute elektrische Kontakte achten.

Beim Schweißen immer an beiden Händen isolierende Handschuhe tragen. Diese schützen vor elektrischem Schlag (Leerlaufspannung des Schweißstromkreises), vor schädlichen Strahlungen (Wärme und UV-Strahlungen) sowie vor glühendem Metall und Schlackespritzer.

Festes isolierendes Schuhwerk tragen, die Schuhe sollen auch bei Nässe isolieren. Halbschuhe sind nicht geeignet, da herabfallende, glühende Metalltropfen Verbrennungen verursachen.

Geeignete Bekleidung anziehen, keine synthetischen Kleidungsstücke. Das Berühren der Schlauchpaketdüse und des Werkstückes kann zu Verbrennungen führen.

Nicht mit ungeschützten Augen in den Lichtbogen sehen, nur Schweiß-Schutzschild mit vorschriftsmäßigen Schutzglas nach DIN verwenden. Der Lichtbogen gibt außer Licht- und Wärmestrahlen, die eine Blendung bzw. Verbrennung verursachen, auch UV-Strahlen ab. Diese unsichtbare ultraviolette Strahlung verursacht bei ungenügendem Schutz eine erst einige Stunden später bemerkbare, sehr schmerzhaftes Bindehautentzündung. Außerdem hat die UV-Strahlung auf ungeschützte Körperstellen sonnenbrandschädliche Wirkungen zur Folge.

Auch in der Nähe des Lichtbogens befindliche Personen oder Helfer müssen auf die Gefahren hingewiesen und mit den nötigen Schutzmittel ausgerüstet werden, wenn notwendig, Schutzwände einbauen.

An Behältern, in denen Gase, Treibstoffe, Mineralöle oder dgl. gelagert werden, dürfen auch wenn sie schon lange Zeit entleert sind, keine Schweißarbeiten vorgenommen werden, da durch Rückstände Explosionsgefahr besteht. In feuer- und explosions-

gefährdeten Räumen gelten besondere Vorschriften. Schweißverbindungen, die großen Beanspruchungen ausgesetzt sind und unbedingt Sicherheitsforderungen erfüllen müssen, dürfen nur von besonders ausgebildeten und geprüften Schweißern ausgeführt werden. Beispiele dafür sind: Druckkessel, Laufschiene, Anhängerkupplungen usw.

Enge und heiße Räume

Achtung! Vergiftungsgefahr / Erstickungsgefahr

• Beim Schweißen entstehen erhebliche Mengen an Rauchen und Gasen. Sorgen Sie dafür, dass Rauche und Gase stets durch eine geeignete Öffnung abziehen können. Führen Sie aber niemals Sauerstoff zu. Dies erhöht die Brandgefahr.

Bei Arbeiten in engen oder heißen Räumen sind isolierende Unterlagen und Zwischenlagen sowie Stulpenhandschuhe aus Leder oder anderen schlecht leitenden Stoffen zur Isolierung des Körpers gegen Fußboden, Wände, leitfähige Apparateile und dgl. zu benutzen. Bei Verwendung von Schweißtransformatoren zum Schweißen unter erhöhter elektrischer Gefährdung, wie z. B. in engen Räumen aus elektrisch leitfähigen Wandungen (Kessel, Rohre, usw.), in heißen Räumen (Durchschwitzen der Arbeitskleidung), darf die Ausgangsspannung des Fülldraht-Schweißgerätes im Leerlauf nicht höher als 48 V~ (Effektivwert) sein. Das Gerät kann somit aufgrund seiner Ausgangsspannung im Leerlauf in diesem Fall betrieben werden.

Schutzkleidung

Während der Arbeit muss der Schweißer an seinem ganzen Körper durch die Kleidung und den Gesichtsschutz gegen Strahlen und gegen Verbrennungen geschützt sein. An beiden Händen sind Stulpenhandschuhe aus einem geeignetem Stoff (Leder) zu tragen. Sie müssen sich in einem einwandfreien Zustand befinden.

Zum Schutz der Kleidung gegen Funkenflug und Verbrennungen sind geeignete Schürzen zu tragen. Wenn die Art der Arbeiten z. B. Überkopfschweißen, es erfordert, ist ein Schutzanzug und wenn nötig auch entsprechender Kopfschutz zu tragen.

Die verwendete Schutzkleidung und das gesamte Zubehör muss der Verordnung "Persönliche Schutzausrüstung" entsprechen (2016/425).

Achtung! Unfallgefahr durch sprühenden Funken

Die sprühenden Schweißfunken können schmerzhafte Brandverletzungen hervorrufen.

Beachten Sie unbedingt folgende Hinweise:

- Tragen Sie stets eine Lederschürze.
- Verwenden Sie Lederhandschuhe.
- Tragen Sie beim Schweißen über Kopf eine geeignete Kopfbedeckung.
- Lassen Sie die Hosenbeine über die Schuhe fallen.
- Tragen Sie festes und isolierendes Schuhwerk.

Klasse A (IEC 60974-10):

Wenn Sie das Gerät in Wohnbereichen, in denen die Stromversorgung über ein öffentliches Niederspannungs-Versorgungssystem erfolgt, einsetzen möchten, kann der Einsatz eines elektromagnetischen Filters notwendig sein, der die elektromagnetischen Störungen so weit reduziert, dass sie für den Benutzer nicht mehr als störend empfunden werden.

In Industriegebieten oder anderen Bereichen, in denen die Stromversorgung nicht über ein öffentliches Niederspannungs-Versorgungssystem erfolgt, kann das Gerät verwendet werden. Geräte der Klasse A sind nicht für den Gebrauch in Wohnbereichen, in denen die Stromversorgung über ein öffentliches Niederspannungs-Versorgungssystem erfolgt, vorgesehen, da es dort bei ungünstigen Netzverhältnissen Störungen verursachen kann. Sie müssen als Benutzer sicherstellen, wenn nötig in Rücksprache mit Ihrem Energieversorgungsunternehmen, dass Ihr Anschlusspunkt, an dem Sie das Gerät betreiben möchten, die oben genannte Anforderung erfüllt. Der Anwender ist für Störungen verantwortlich, die vom Schweißen ausgehen.

SYMBOLE



Achtung!

Zur Verringerung eines Verletzungsrisikos Betriebsanleitung lesen.



Lagern Sie das Gerät trocken und frostgeschützt.



Halten Sie Kinder von der Maschine fern.



Die Maschine nicht dem Regen aussetzen.



Tragen Sie persönliche Schutzausrüstung.

	Schweißmaske benutzen!
	Tragen Sie immer spezielle Schweißhandschuhe.
	Sicherheitsschuhe mit Schnitenschutz, griffiger Sohle und Stahlkappe tragen!
	Schutzschürze benutzen
	Vor Durchführung jeglicher Arbeiten am Gerät immer den Stecker aus der Steckdose ziehen.
	Druckflasche durch Kette sichern
 	Warnung vor gefährlicher elektrischer Spannung
 	Explosionsgefahr
 	Warnung vor giftigen Dämpfen!
	Vor Nässe schützen. Die Maschine nicht dem Regen aussetzen.
	Abstand von Personen Achten Sie darauf, dass sich keine Personen im Gefahrenbereich aufhalten.
	Einphasen Transformator mit Gleichrichter
	MIG (Metall-Inertgas-Schweißen) MAG (Metall-Aktivgas-Schweißen)
	Geeignet zum Schweißen unter erhöhter elektrischer Gefährdung.
	Einphasen Wechselstrom mit Nennfrequenz 50 Hz
 	Schadhafte und/oder zu entsorgende elektrische oder elektronische Geräte müssen an den dafür vorgesehenen Recycling-Stellen abgegeben werden.
	Vor Nässe schützen.
	CE Konformitätszeichen

TÜV / GS Konformitätszeichen

WARTUNG

 **Vor Durchführung jeglicher Einstell- und Wartungsarbeiten am Gerät immer den Stecker aus der Steckdose ziehen.**

Führen Sie vor Benutzung stets eine Sichtprüfung durch, um festzustellen, ob das Gerät, insbesondere Netzkabel und Stecker, beschädigt ist.

WARNUNG Das Gerät darf nicht benutzt werden, falls es beschädigt ist oder die Sicherheitseinrichtungen defekt sind. Tauschen Sie abgenutzte und beschädigte Teile aus.

Falls das Gerät defekt ist, hat die Reparatur ausschließlich durch einen autorisierten Kundendienst zu erfolgen.

Bei Bedarf finden Sie die Ersatzteilliste im Internet unter www.guede.com.

Nur Originalzubehör und Originalersatzteile verwenden. Die Maschine und deren Komponenten nicht mit Lösemittel, entzündlichen oder giftigen Flüssigkeiten reinigen. Zum Reinigen nur ein feuchtes Tuch benutzen. Befreien Sie die Belüftungsöffnung und bewegliche Teile nach jedem Gebrauch von feststehendem Staub mit einer weichen Bürste oder einem Pinsel.

Ölen Sie alle beweglichen Metallteile regelmäßig, z.B. Räder und Seitenklappe. Nur ein regelmäßig gewartetes und gut gepflegtes Gerät kann ein zufriedenstellendes Hilfsmittel sein. Wartungs- und Pflegemängel können zu unvorhersehbaren Unfällen und Verletzungen führen. Wenn ein Ersatz der Netzanschlussleitung erforderlich ist, ist dies vom Hersteller oder seinem Vertreter auszuführen, um Sicherheitsgefährdungen zu vermeiden.

Lagerung

Lagern Sie das Gerät trocken und frostgeschützt. Lassen Sie das Gerät nach dem Gebrauch abkühlen.

Gerät nicht unmittelbar nach dem Gebrauch abdecken oder in den Schrank stellen. Schließen Sie das Gerät an einem geeigneten Ort ein, um es vor unbefugtem Gebrauch zu schützen.

Entsorgung

Die Entsorgungshinweise ergeben sich aus den Piktogrammen die auf dem Gerät bzw. der Verpackung aufgebracht sind.

Entsorgung der Transportverpackung

Die Verpackung schützt das Gerät vor Transportschäden. Die Verpackungsmaterialien sind in der Regel nach umweltverträglichen und entsorgungstechnischen Gesichtspunkten ausgewählt und deshalb recycelbar. Das Rückführen der Verpackung in den Materialkreislauf spart Rohstoffe und verringert das Abfallaufkommen. Verpackungsteile (z.B. Folien, Styropor®) können für Kinder gefährlich sein.

Entsorgen Sie elektrische Geräte nicht im Hausmüll, nutzen Sie die Sammelstellen in Ihrer Gemeinde. Fragen Sie Ihre Gemeindeverwaltung nach den Standorten der Sammelstellen. Wenn elektrische Geräte unkontrolliert entsorgt werden, können während der Verwitterung gefährliche Stoffe ins Grundwasser und damit in die Nahrungskette gelangen, oder Flora und Fauna auf Jahre vergiftet werden. Wenn Sie das Gerät durch ein neues ersetzen, ist der Verkäufer gesetzlich verpflichtet, das alte mindestens kostenlos zur Entsorgung entgegenzunehmen.

Entsorgung des Gerätes

Technische Unterlagen zur Demontage, Ersatzteillisten, Schaltpläne sowie eine Auflistung des recycelbaren Materials haben wir für Sie im Internet bereitgestellt. Zugriff auf die technischen Unterlagen erhalten Sie mittels QR-Code oder dem dazugehörigen Link unter den technischen Daten.

Gewährleistung

Die Gewährleistungszeit beträgt 12 Monate bei gewerblicher Nutzung, 24 Monate für Verbraucher und beginnt mit dem Zeitpunkt des Kaufs des Gerätes.

Die Gewährleistung erstreckt sich ausschließlich auf Mängel, die auf Material- oder Herstellungsfehler zurückzuführen sind. Bei Geltendmachung eines Mangels im Sinne der Gewährleistung ist der original Kaufbeleg mit Verkaufsdatum beizufügen.

Von der Gewährleistung ausgeschlossen sind unsachgemäße Anwendungen, wie z. B. Überlastung des Gerätes, Gewaltanwendung, Beschädigungen durch Fremdeinwirkung oder durch Fremdkörper.

Nichtbeachtung der Betriebsanleitung und normaler Verschleiß sind ebenfalls von der Gewährleistung ausgeschlossen.

Service

Sie haben technische Fragen? Eine Reklamation? Benötigen Ersatzteile oder eine Betriebsanleitung? Auf der Homepage der Firma Güde GmbH & Co. KG (www.guede.com) im Bereich Service helfen wir Ihnen schnell und unbürokratisch weiter. Bitte helfen Sie uns Ihnen zu helfen. Um Ihr Gerät im Reklamationsfall identifizieren zu können benötigen wir die Seriennummer sowie Artikelnummer und Baujahr. Alle diese Daten finden Sie auf dem Typenschild.

Seriennummer:

Artikelnummer:

Baujahr:

Wichtige Kundeninformation

Bitte beachten Sie, dass eine Rücksendung innerhalb oder auch außerhalb der Gewährleistungszeit grundsätzlich in der Originalverpackung erfolgen sollte. Durch diese Maßnahme werden unnötige Transportschäden und deren oft strittige Regelung wirkungsvoll vermieden. Nur im Originalkarton ist Ihr Gerät optimal geschützt und somit eine reibungslose Bearbeitung gesichert.

Fehlerbehebung

Störung	Ursache	Behebung
Der Draht wird trotz drehender Drahtvorschubrolle nicht transportiert.	Schmutz auf der Stromdüse	Reinigen
	Die Kupplung des Spulenträgers ist zu stark	Lockern
	Beschädigtes Schlauchpaket	Mantel der Drahtführung kontrollieren
Drahtzuführung intermittierend oder auslösend	Anpressdruck der Drahtführungsrolle zu niedrig	Anpressdruck erhöhen
	Stromdüse beschädigt	Auswechseln
	Verbrennungen in der Stromdüse	Reinigen
Lichtbogen gelöscht	Schmutz auf der Rille des Treibrades	Reinigen
	Riefe auf dem abgenutzten Treibrad	Auswechseln
	Schlechter Kontakt zw.Massezange &Teil	Die Zange anziehen, kontrollieren Farbe und Korrosion entfernen
Schweißnaht porös	Kurzschluß zwischen Stromdüse & Gasführungsrohr	Stromdüse und Gasdüse reinigen oder auswechseln Stromdüse frei von Schmutz, Farbrückständen und Korrosion
	Stromdüse zu locker	Stromdüse fest anziehen
Die Maschine funktioniert unterwartet nach langem Betrieb nicht mehr	Falscher Abstand oder Neigung vom Schlauchpaket	Der Abstand zwischen Schlauchpaket und dem Teil muss 5-10 mm sein. Die Neigung nicht unter 60 hinsichtlich dem Stück.
	Kein, zu wenige oder falsches Gas	(Mehr) Gas zuführen oder wechseln
	Die Maschine hat sich durch eine zu lange Anwendung überhitzt und der Wärmeschutz hat sich eingeschaltet	Die Maschine abkühlen lassen

Technical Data

Welder		MIG 172/6W				
Art. No						20074
Degree of protection						IP 21S
Insulation class						H
Connection						230 V ~ 50 Hz
Rated input voltage (AC Current) U_1						230 V
Mains frequency						50 Hz
Protection						16A
Maximum rated input current I_{1max}						27,2 A
Maximum effective input current I_{1eff}						9,2 A
Max. input						230 V (3,2 kVA)
Protection, time delay						16 A
No-load voltage U_0						40 V
Idle state power						25 W
Efficiency of the Welding Power Source						54%
Load voltage U_2	15,25 V	16,1 V	16,7 V	17,85 V	19 V	20,75 V
Welding current I_2	25 A	42 A	54 A	77 A	100 A	135 A
Switch-on time X *	100 %		60 %	30 %	20 %	10 %
Regulated section Welding current						25-135 A
Material thickness						1 - 8 mm
Wire thickness						0,6 - 1,0 mm
Max. wire consumption at max. power and max. wire feed						
0,6 mm Wire						42 g/min
0,8 mm Wire						51 g/min
1,0 mm Wire						58 g/min
Average gas consumption						
0,6 mm Wire						6 l/min
0,8 mm Wire						8 l/min
1,0 mm Wire						10 l/min
Dimensions L x W x H						685 x 295 x 440 mm
Net/gross weight						32 kg / 38 kg
This device consists of the following recyclable materials:						
Sheet steel, Ccopper, Aluminum, ABS, PE						

* The ratio of given duration time/the full-cycle time.

Note 1: This ratio shall be within 0~1, and can be indicated by percentage.

Note 2: In this standard, the full-cycle time is 10 min. For example, if the duty cycle is 60 %, the load-applying time shall be 6 min and the following no-load time shall be 4 min.

Switch-on time determined at 40°C using simulation

You can find all the technical documents required in the Ecodesign Regulation 2019/1784 at:

<https://www.guede.com/cgi-bin/twinklecom.cgi?contentidx=0¶m=PAGE&tid=GSC-Ersatzteile-Online-Shop&setartfocus=20074>





Read and understand the operating instructions before using the appliance. Familiarise with the control elements and how to use the appliance properly. Abide by all the safety measures stated in the service manual. Act responsibly toward third parties.

The operator is responsible for accidents or risks to third parties.

In case of any doubts about connection and operation refer please to our customer center

Specified Conditions of Use

Protective gas welding device for the thermal connection of ferrous metals by melting the edges and feeding in an additive.

Only wire electrodes which are suitable for the device may be used.

The device is an arc welding device with a limited duty cycle and corresponds to class A according to standard 60974-10. The device is suitable for occasional industrial and commercial purposes, as well as occasional short work in the hobby and DIY sector.

We have made technical documentation for dismantling, spare parts lists, circuit diagrams and a list of recyclable materials available for you on the Internet. You can access the technical documents using the QR code or the corresponding link below the technical Data of these instructions.

Observing the safety instructions, the assembly instructions and the operating instructions in the user manual also constitutes part of the proper use.

The valid accident prevention regulations must be adhered to strictly..

The welding device may not be used:

- in rooms that do not have sufficient ventilation
- in a damp or wet environment,
- in an explosive environment,
- to defrost pipes,
- close to people who have a pacemaker and
- close to flammable materials

Do not use this product in any other way as stated for normal use. Not observing general regulations in force and instructions from this manual does not make the manufacturer liable for damages.

Please note that our equipment has not been designed for commercial, craft or industrial use. If the equipment is used in commercial, craft or industrial operation or for similar activities, we cannot assume any liability.

Requirements for operating staff

The operating staff must carefully read the Operating Instructions before using the appliance.

Since the use of the device if handled incorrectly can entail considerable risks, only knowledgeable persons may be entrusted with the use of it.

The operator must be appropriately trained in setting up, operating and using the machine.

Qualification: Apart from the detailed instructions by a professional, no special qualification is necessary for appliance using.

Minimum age: Persons over 18 years of age can only work on the appliance. An exception includes youngsters trained in order to reach knowledge under supervision of the trainer during occupational education.

Training: Using the appliance only requires corresponding training by a professional or the Operating Instructions. No special training is necessary. The operator is responsible for accidents or risks to third parties.

Residual Risk

Despite the observance of the operating instructions there still may be some hidden residual risks.

Even when the flux cored electrode welding device is operated properly, there are still residual risks associated with the use of the device The following hazards may arise in connection with the construction and design of this flux cored electrode welding device:

- Eye injuries as a result of glare,
- Touching hot parts of the device or the workpiece (burn injuries),
- In the event of improper protection, the risk of accidents and fire as a result of spraying sparks or slag particles,
- Emissions which have adverse health effects as a result of smoke and gas, in the event of lack of air and/or insufficient extract ventilation in closed rooms.

Reduce the residual risk by operating the flux cored electrode welding device carefully and properly and follow all instructions..

Emergency procedure

Conduct a first-aid procedure adequate to the injury and summon qualified medical attendance as quickly as possible. Protect the injured person from further harm and calm them down.

If you seek help, state the following pieces of information

1. Accident site
2. Accident type
3. Number of injured persons
4. Injury type(s)

General Safety Rules

⚠ WARNING! Electric shock! There is a risk of an injury caused by electric shock!

A WARNING

Read all safety warnings and all instructions. Failure to follow the warnings and instructions may result in electric shock, fire and/or serious injury. **Save all warnings and instructions for future reference.**

Keep your work area clean and tidy. Untidy workplaces and workbenches increase the risk of accidents and injuries.

This appliance is not intended for use by persons (including children) with reduced physical, sensory or mental capabilities, or lack of experience and knowledge, unless they have been given supervision or instruction concerning use of the appliance by a person responsible for their safety. Children should be supervised to ensure that they do not play with the appliance.

The device and packaging are not toys.

Comply with the local injury prevention regulations and safety regulations in the work area.

Please note that permissible uses for the tool could be limited by national regulations.

Do not use accessories which are not specifically designed and recommended by the tool manufacturer.

The device may not be placed in a narrow space or directly against a wall during functional operation. Only in this way can it be ensured that sufficient air gets into the opening slit.

⚠ CAUTION! Improper handling may lead to the flux cored electrode welding device overheating or to material damage.

Stay alert, watch what you are doing and use common sense when operating a power tool. Do not use a power tool while you are tired or under the influence of drugs, alcohol or medication.

Check the machine for any damage

The appliance must not be used if damaged or safety equipment is defective. Replace any worn-out and damaged parts.

The device must not be operated if it is damaged in any way.

Repairs and works specified in these Instructions may only be performed by qualified authorised staff.

Maintain power tools. Check for misalignment or binding of moving parts, breakage of parts and any other condition that may affect the power tool's operation. If damaged, have the power tool repaired before use.

Electrical safety

Warning: This power tool generates an electromagnetic field during operation. Under certain circumstances, this field may affect active or passive medical implants. To reduce the risk of serious or fatal injury, we recommend that individuals with medical implants consult your physician and the manufacturer of the medical implant before operating the machine.

Persons with life support devices such as pacemakers should consult their doctor before approaching this apparatus, to ensure that magnetic fields and high electrical currents will not interfere with such devices.

⚠ Operation is only allowed with a safety switch against stray current (RCD max. stray current of 30mA).

Insert the plug of the electrical cable in a socket of suitable shape, voltage and frequency complying with current regulations.

Incorrect electrical installation, a supply voltage which is too high or incorrect handling may lead to an electric shock. Any electric shock may be fatal.

Use extension cables with a maximum length of 5 meters and with a cable cross-section of not less than 1.5 mm². Use of extension cables of different length and cross-section and also of adapters and multiple sockets should be avoided.

⚠ Caution! Danger due to electric shock!

If the arc is not burning, the no-load voltage between the earth terminal and the contact tip is U₀. This voltage may be fatal if the welder touches the contact tip, burner nozzle, welding wire and the workpiece with bare hands.

- It is essential to take into account that the protective conductor in electrical systems or devices may be destroyed by the welding voltage in the event of negligence:

e.g. the earth terminal is placed on the welding device housing, which is connected with the protective conductor of the electrical system. The welding work is carried out using a machine with a protective conductor connection. It is therefore possible to use the machine for welding work without having affixed the earth terminal on the machine. In this case, the welding voltages moves from the earth terminal to the machine via the protective conductor. The high welding voltage may lead to the protective conductor melting.

- The fuses on the supply lines to the power sockets must comply with the regulations (VDE 0100). Therefore, according to these regulations, only fuse and/or automatic circuit breakers which correspond to the wire cross-section may be used (16 ampere circuit breakers).

A fuse which does not correspond to the system may lead to a cable fire and/or building fire damage.

Overloaded supply networks and circuits may lead to faults for other users during the welding process. In case of doubt, the electricity company must be consulted.

Only connect the flux cored electrode welding device to a socket which is easily accessible so that you can quickly disconnect it from the power grid in the event of a fault.

Check the cable and/or socket for damages before the appliance putting into operation.

Cables must always be fully unwound in order to prevent the hazard posed by increased electromagnetic fields.

Damaged or entangled cords increase the risk of electric shock. Lay the power cable so that it does not become a trip hazard.

Do not operate the flux cored electrode welding device if it has any visible damage or the power cable and/or mains plug is defective.

Do not bend the power cable.

Protect all cables against oil, sharp edges and high temperatures.

Defective cable or plug may cause electric shock.

Do not pull the service cable to pull the plug out of socket.

The power supply cable is a high-quality cable which must not be damaged. When carrying out your work, ensure that you do not contact the cable with hot objects. If the connection cable is damaged, this must be replaced with a special connection cable which can be obtained from the manufacturer or its customer service department.

The connection cable may only be replaced by the manufacturer or its customer service department or individuals with similar qualifications.

Safety instructions for welding devices

⚠ WARNING! Risk of fire! Improper handling may lead to serious fires or injuries!

IP21S protection degree of the welder. The welder must not be exposed to rain and moisture when being operated or stored.

Check the voltage. Technical data given on the type label must correspond with electric network voltage.

Ensure the welding cable, tip, burner and earth terminal are in excellent condition. Any wear to the insulation and the live parts may create a dangerous situation and reduce the quality of the welding work.

The use of this device may lead to wear on certain parts. Therefore, it is important to check the device for any damage and defects on a regular basis.

Protect the flux cored electrode welding device against moisture and only use it inside in dry conditions.

Never immerse the flux cored electrode welding device, the power cable or mains plug in water or any other liquids.

Never touch the flux cored electrode welding device or the mains plug with damp hands.

Ensure that you do not come into direct contact with the welding circuit.

The no-load voltage between the contact tip and the earth terminal may be dangerous.

Never insert sharp and/or metallic objects into the device.

Do not expose yourself or other persons without protection to electric arc or hot metal. Spraying welding pearls may cause burns.

A suitable welding shield, protective clothes and protective gloves to be worn at all times.

Work with an exhaust system or in well ventilated spaces.

Long-term inhalation of welding gases may be harmful to your health.

Avoid direct inhalation of gases.

Ensure that there are no persons who are not wearing protective clothing and eye protection within a range of 15 m of the arc. Protect yourself and any persons who are nearby against the possible hazards caused by the arc!

⚠ WARNING! Risk of injury Improper handling may lead to serious injuries!

Leave the cable assembly tip and workpiece to cool down after operation.

Long-term working with the appliance may damage hearing. Hearing protection to be used at all times.

Make sure the welding smoke is exhausted or the place of welding ventilated well.

⚠ Caution! Risk of accidents due to splashing slag particles

The slag becomes hard and brittle after it has solidified. The slag hammer is then used to break the slag up into small pieces with sharp edges, which is associated with a risk of eye injuries.

Therefore, ensure that your eyes are protected with suitable safety goggles when removing the slag.

Burning slag and sparks may cause fires and explosions. The device must never be used in a flammable environment.

⚠ Caution! Risk of beams and burns

- At the workstation, it is important to make reference to the risk of eye injury with a sign which reads "Caution – do not look into the flames!".
- The workstations should be shielded off as much as possible to protect people who are nearby.
- Unauthorised persons must not be involved with the welding work.
- In fixed workstations which are nearby, the walls should not be painted in a light colour and should not be shiny.
- Windows must be protected against light shining through or reflecting beams up to at least head height, e.g. using suitable paint.

Keep the flux cored electrode welding device, the mains plug and the power cable away from open flames and hot surfaces.

Do not weld on containers, vessels or pipes which have contained flammable liquid or gases.

Wood, sawdust, „varnishes“, petrol, kerosine, natural gas, acetylene, propane and similar flammable materials must be removed from the place of work and the surrounding area or protected against sparks flying away.

⚠ Caution! Fire hazard due to spraying sparks

If the molten or burning metal or slag particles land on flammable substances, these may ignite and cause a fire. Therefore, remove all flammable objects from your workspace before commencing welding work. Keep a suitable fire extinguisher to hand.

In this regard, take the following materials into consideration in particular:

- Paper
- Rags
- Textiles
- Wood and wood fibres
- Rubber
- Plastic
- Petrol
- Oils
- Tar-like substances
- Paints and solvents

No welding or cutting on vessels and pipes if they are open, containing materials able to explode due to heat or moisture or able to cause other dangerous reactions.

⚠ Caution! Explosion hazard and fire hazard due to welding sparks

Both the welding sparks and the welding point itself, which is heated to high temperatures, may cause explosions. Therefore, do not use the device in a potentially explosive environment where substances such as flammable liquids, gases and paint mist are present.

Please note:

- When the flux cored electrode welding device is in operation, do not place the burner on the flux cored electrode welding device itself nor on any other electrical device.
- Before finishing your welding work, do not touch the contact tip itself nor any other metal objects which touch the contact tip.
- Disconnect the power supply to the device immediately after completing your welding work.
- It is essential to ensure that no cables become wrapped around your body.
- It is essential to ensure that you are not within the welding circuit. The burner and earth must always be on the same side.

No welding or cutting on closed vessels and pipes.

Never use the welder to defrost frozen pipes.

The respective national guidelines and laws must be observed when carrying out welding work. This relates, in particular, to the respective accident prevention provisions.

The footprint of the flux cored electrode welding device can be inclined up to 10° to the horizontal. In the most inconvenient position the device must not fall over. If necessary, it has to be secured properly.

Ensure that the flux cored electrode welding device cannot fall over in the event you place it on a tilted surface.

In order to prevent damage to the device, it must only be transported in an upright position.

The gas bottle must necessarily be secured against falling. The welder must never be lifted together with the gas bottle. Special regulations apply to the transport of gas bottles.

Handling of gas bottles.

Make sure the gas bottles are used and stored in rooms with sufficient air inlet and outlet.

A leaking gas bottle may reduce the share of oxygen in the inhaled air and therefore represent a risk of suffocation.

Before use, make sure the gas bottle contains gas designed for the work being done.

Gas bottles must always be safely fixed in a vertical position on a wall support or on a specially manufactured gas bottle cart.

The bottle with shielding gas and the fixed adjustment gas current equipment must not be moved. The gas bottle valve must be closed during transport.

Close the gas bottle valve after use.

Potential hazards

Only have work relating to the power supply, e.g. cables, plugs, sockets etc., carried out by an expert. This applies, in particular, to the creation of intermediate cables.

In the event of an accident, disconnect the welding power source from the mains immediately.

In the event of electrical contact voltage, turn the device off immediately and have it inspected by an expert.

Always ensure the electrical contacts are good with regard to the welding power.

When welding, always wear insulating gloves on both hands. These protect against electric shock (no-load voltage of the welding circuit), against harmful radiation (heat and UV radiation) and against burning metal and slag spray.

Wear sturdy, insulated footwear; the shoes should also perform their insulation function when wet. Low-rise shoes are not suitable since burning metal droplets which fall downwards cause burns.

Wear suitable clothing and do not wear any synthetic clothing.

Contact with the hose bundle nozzle and the material being processed may cause burns.

Do not look into the arc without eye protection; only use welding protective shield with the proper protective glass pursuant to DIN. The arc also emits UV radiation, in addition to light and heat radiation, which may cause glare and/or burns. The invisible ultraviolet radiation causes very painful conjunctivitis, which is only noticeable a few hours later, if sufficient protection is not worn. In addition, the UV radiation causes damaging sunburn to areas of the body which are not protected.

Persons or assistants near to the arc must also be made aware of the risks and provided with the necessary protective equipment. If necessary, protective walls are to be constructed.

No welding work may be carried out on containers in which gases, fuels, mineral oils or similar have been stored, even if they have been empty for a long time already, as residues lead to an explosion hazard.

In spaces at risk of fire and explosion, special regulations apply.

Welded joints which are subject to great strain and must always meet the safety requirements and may only be welded by welders who have received special training and obtained the relevant qualifications. Examples include: Pressure vessels, sliding rails, hitches etc.

Small and hot rooms

Caution! Danger of poisoning / Danger of asphyxiation

- Significant quantities of smoke and gases are created during welding work. Ensure that the smoke and gases can always be removed via a suitable opening. However, an oxygen supply must never be added. This increases the fire hazard.

When working in small or hot rooms, insulating bases and interim layers, as well as gauntlets made from leather or other non-conductive materials, are to be used to insulate the body against the floor, walls, conductive parts of the device and similar.

When using welding transformers for welding work in situations with an increased electrical risk, e.g. in small rooms with electrically conductive walls (boilers, pipes etc.), in hot rooms (sweat-soaked work clothes), the output voltage of the flux cored electrode welding device may not exceed 48 V~ in idling conditions (effective value). The device may thus be operated in this case on the basis of its output voltage in idling conditions.

Protective clothing

Caution! Risk of accident due to spraying sparks

The spraying welding sparks may lead to painful burn injuries.

Therefore, always observe the following instructions:

- Always wear a leather apron.
- Use leather gloves.
- Wear suitable head protection when welding overhead.
- Ensure that your trouser legs cover the tops of your shoes.
- Wear sturdy, insulating footwear.

Whilst working, the welder's entire body must be protected against radiation and burns by means of the clothing and face protection.

Gauntlets made from a suitable material (leather) must be worn on both hands. These must not be damaged.

Suitable aprons must be worn to protect the clothing against flying sparks and burns. If the nature of the work, e.g. overhead welding, requires this, a protective suit must worn and, where necessary, this must also include suitable head protection.

The protective clothing which is used, as well as all the accessories, must be compliant with the "Personal Protective Equipment" Regulation (2016/425).

Class A (IEC 60974-10):

If you intend to use the apparatus in residential surroundings supplied by the low voltage mains supply, an electromagnetic filter may be required to suppress electrical disturbance to a level where they will no longer be a nuisance to the user.

The apparatus may be used in industrial or other areas where power is not supplied by municipal LV mains.

Class A apparatus are not intended for use in residential areas where power is supplied via municipal LV mains, since unfavourable power conditions may cause interference.

As a user, you must make sure, after consultation with your energy provider, if necessary, that your point of connection on which the machine is to be operated meets the requirements above.

The user is responsible for faults arising from the welding.

SYMBOLS



Caution!
Read the operating instructions
to reduce the risk of injury.



The appliance must be stored in a dry
place and protected from frost.



Keep the machine out of reach of
children.



Never expose tool to rain.



Wear personal protective equipment.



Use a welding mask!



Special welding gloves to be worn at all
times.



Wear safety cut through resistant shoes
with safety sole and steel toe !



Protective apron to be used



Unplug the machine before any work
on it.



Pressure bottle to be secured by chain



Warning against dangerous
voltage



Risk of explosion



Warning against toxic fumes!



Keep dry at all times. Never expose tool
to rain.



Keep distance of persons
Observe to keep out of dangerous zone



Single-phase transformer with rectifier



MIG (welding, metal-inert-gas)
MAG (welding, metal-active-gas)



Suitable for welding with an increased
electric risk.



Single-phase alternating current with
rated frequency of 50 Hz



Any damaged or disposed electric or
electronic devices must be delivered to
appropriate collection centres.



Keep dry at all times.



CE marking



TÜV / GS conformity mark

MAINTENANCE



Machine to be always unplugged before any adjustment and servicing work on it.

Prior to every use, visually check the machine to rule out any defects, in particular on the power cable and the plug.

WARNING The appliance must not be used if damaged or safety equipment is defective. Replace any worn-out and damaged parts.

If the device is defective, the repair has to be made exclusively by an authorized customer service.

If necessary, a list of spare parts can be found at www.guede.com.

Use only original accessories and original spare parts.

Never clean the machine and its components with solvents, flammable or toxic liquids. Use only a damp cloth making.

Use a soft brush to remove the deposited dust from the ventilation hole and moving parts after each use.

Oil all moving metal parts on a regular basis, e.g. wheels and side flap.

Only a regularly maintained and treated appliance can serve as a satisfactory aid. Insufficient maintenance and care can lead to unforeseen accidents and injuries.

If the replacement of the supply cord is necessary, this has to be done by the manufacturer or his agent in order to avoid a safety hazard.

Storage

The appliance must be stored in a dry place and protected from frost.

Leave the device to cool after use.

Do not cover the device directly after use or place in a cabinet.

Lock the device in a proper place to protect it from unauthorised use.

Disposal

The disposal instructions are based on the icons placed on the appliance or its package.

Transport packaging disposal

The packaging protects the machine against damage during transport. Packaging materials are usually chosen based on environment aspects and waste treatment principles and are therefore recyclable. Returning the packaging into material circulation saves

raw materials and reduces waste production. Parts of packagings (e.g. foils, styropor®) can be dangerous for children.

Do not dispose of electrical appliances in household waste; use the local collection points. Ask your local authority where the collection points are to be found. If electrical equipment is disposed of in an uncontrolled manner, weathering can lead to dangerous substances entering the groundwater and from there the food chain, or the flora and fauna can be poisoned for years. If you replace the device with a new one, the seller is legally obliged at the least to take back the old one to be disposed of free of charge.

Device disposal

We have made technical documentation for dismantling, spare parts lists, circuit diagrams and a list of recyclable materials available for you on the Internet.

You can access the technical documentation using the QR code or the corresponding link below the technical Data.

Guarantee

Warranty period of 12 months applies to commercial use and 24 months applies to private use and commences on the day of purchase of the device.

The guarantee solely covers inadequacies caused by material defect or manufacturing defect. Original payment voucher with the sales date needs to be submitted for any claim in the guarantee period.

The guarantee does not cover any unauthorised use such as appliance overloading, use of violence, damage as a result of any unauthorised interference or caused by foreign items. Failing to follow the operating and assembly instructions and common wear are also not included in the guarantee.

Service

Do you have any technical questions? Any claim? Do you need any spare parts or operating instructions? We will quickly help you and without needless bureaucracy at our web pages at www.guede.com in the Servicing part. Please help us be able to help you. In order to identify your device in case of claim we need the serial No., product No. and year of production. All this data can be found on the type label.

Serial No.:

Art. No:

Year of production:

Important information for the customer

Please note that returns within or outside the warranty period should always be in the original packaging. This measure effectively avoids unnecessary transport

damage and any associated disputed ruling. Your equipment is optimally protected only in the original box, and keeping it in that box will ensure smooth processing.

Failure removal

Issue	Causes	Removal
Wire not feeding despite wire feed pulley turning.	Dirty current nozzle	Clean
	Coil carrier clutch set too tight.	Loosen
	Damaged hose bundle	Check the wire guide housing
	Too low clamping pressure of the wire feed pulley	Increase the clamping pressure
Interrupted or disruptive wire supply	Damaged current nozzle	Replace
	Burnt current nozzle	Replace
	Dirty driving gear nozzle	Clean
	Cut on worn driving gear	Replace
Electric arc turned off	Poor contact between earth pliers and the respective part	Tighten the pliers and check them Remove paint and rust
	Short circuit between current nozzle and gas supply pipe	Clean or replace contact tip and gas jet Current nozzle without dirt, paint and rust remains
	Too loose current nozzle	Tighten the current nozzle firmly
Porous welded joint	Wrong distance of inclination of the hose bundle	Distance between the hose bundle and the respective part must be 5-10 mm. Inclination must not be lower than 60 with respect to the part.
	No gas, too little gas or incorrect gas	Add (more) gas or change gas
Welder suddenly stops working after longer operation	Welder has overheated due to too long use and the thermal protection has activated	Let the welder cool down

Caractéristiques techniques

Poste à souder		MIG 172/6W				
N° de commande						20074
Degré de protection						IP 21S
Classe d'isolation						H
Raccordement						230 V ~ 50 Hz
Tension d'entrée nominale (Courant alternatif) U_1						230 V
Fréquence du secteur						50 Hz
Protection						16A
Courant d'entrée maximal nominal I_{lmax}						27,2 A
Courant d'entrée maximal effectif I_{leff}						9,2 A
Courant d'entrée maximal						230 V (3,2 kVA)
Protection, à action retardée						16 A
Tension lors de la marche à vide U_0						40 V
Alimentation à l'état inactif						25 W
Efficacité de la source d'alimentation de soudure						54%
Tension de service U_2	15,25 V	16,1 V	16,7V	17,85 V	19 V	20,75 V
Courant de soudage I_2	25 A	42 A	54 A	77 A	100 A	135 A
Durée de mise en marche X *	100 %		60 %	30 %	20 %	10 %
Section régulée Courant de soudage						25-135 A
Épaisseur du matériel						1 - 8 mm
Épaisseur du fil						0,6 - 1,0 mm
Consommation de fil max. à une puissance max. et avec une alimentation en fil max.						
0,6 mm Fil						42 g/min
0,8 mm Fil						51 g/min
1,0 mm Fil						58 g/min
Consommation moyenne de gaz						
0,6 mm Fil						6 l/min
0,8 mm Fil						8 l/min
1,0 mm Fil						10 l/min
Dimensions L x l x H						685 x 295 x 440 mm
Poids net/brut						32 kg / 38 kg
Cet appareil se compose des matériaux recyclables suivants :						
Tôle d'acier, Cuivre, Aluminium, ABS, PE						

* Rapport durée de travail réelle et durée de travail totale.

Annotation 1 : Cette proportion se situe entre 0 et 1 et peut être exprimée en pourcentage.

Annotation 2 : Pour ce document la durée d'un jeu complet est de 10 min. Par exemple pour une durée d'allumage de 60 % du temps de charge de 6 min s'ensuit un temps de fonctionnement à vide de 4 min.

La durée de mise en marche a été déterminée à 40° C à l'aide de la simulation.

Vous pouvez trouver tous les documents techniques requis dans le règlement d'écoconception 2019/1784 à l'adresse :

<https://www.guede.com/cgi-bin/twinklecom.cgi?contentidx=0¶m=PAGE&tid=GSC-Ersatzteile-Online-Shop&setartfocus=20074>





Lisez attentivement ce mode d'emploi avant la première utilisation de l'appareil et assurez-vous de l'avoir bien compris. Familiarisez-vous avec les éléments de commande et l'utilisation correcte de l'appareil. Respectez toutes les consignes de sécurité figurant dans le mode d'emploi. Comportez-vous de façon responsable vis-à-vis des autres personnes.

L'utilisateur est responsable des accidents et dangers vis-à-vis de tierces personnes.

Si vous avez des doutes en ce qui concerne le branchement et l'utilisation de l'appareil, contactez le service clients.

Utilisation conforme aux prescriptions

Dispositif de soudage sous gaz protecteur pour l'assemblage thermique de métaux ferreux par fusion des bords et ajout d'un additif.

Seules des électrodes filaires adaptées à l'appareil doivent être utilisées.

L'appareil est un appareil de soudage à l'arc avec un rapport cyclique limité correspondant à la classe A selon la norme 60974-10. L'appareil convient à des fins industrielles et commerciales occasionnelles, ainsi qu'aux travaux occasionnels de courte durée dans le secteur des loisirs et du bricolage.

Nous mettons à votre disposition sur Internet une documentation technique pour le démontage, des listes de pièces détachées, des schémas électriques et une liste de matériaux recyclables. Vous pouvez accéder aux documents techniques à l'aide du code QR ou du lien correspondant sous les données techniques de ces instructions.

L'utilisation conforme suppose également le respect des consignes de sécurité, des instructions d'installation et de fonctionnement figurant dans la notice d'utilisation.

Les consignes de prévention des accidents doivent être scrupuleusement respectées..

Le poste de soudage ne doit pas être utilisé dans les cas suivants :

- dans des locaux insuffisamment ventilés
- dans un environnement humide ou mouillé,
- dans un environnement présentant des risques d'explosion,
- pour dégeler des tubes,
- à proximité de porteurs de stimulateurs cardiaques et
- à proximité de matériaux inflammables

Comme déjà indiqué, cette machine n'est conçue que pour être utilisée conformément aux prescriptions. Le fabricant décline toute responsabilité en cas de non-respect des règles en vigueur et des dispositions indiquées dans ce mode d'emploi.

Nous attirons votre attention sur le fait que la construction de nos dispositifs n'est par prévue pour une utilisation professionnelle, artisanale ou industrielle. Le fabricant décline toute responsabilité en cas de son utilisation dans des exploitations professionnelles, artisanales ou industrielles ou activités similaires.

Opérateur

L'opérateur doit lire attentivement la notice avant d'utiliser l'appareil.

Étant donné qu'en cas de mauvaise utilisation l'appareil peut représenter des risques considérables, seules des personnes qualifiées doivent être chargées de l'utilisation.

L'utilisateur doit être formé au réglage et à la commande ainsi qu'à l'utilisation de la machine.

Qualification: Mis à part l'instruction détaillée par un spécialiste, aucune autre qualification spécifique n'est requise.

Âge minimal: L'appareil peut être utilisé uniquement par des personnes de plus de 18 ans. Exception faite des adolescents manipulant l'appareil dans le cadre de l'enseignement professionnel sous la surveillance du formateur.

Formation: L'utilisation de l'appareil nécessite uniquement l'instruction par un spécialiste, éventuellement par la notice. Une formation spéciale n'est pas nécessaire. L'utilisateur est responsable des accidents et dangers vis-à-vis de tierces personnes.

Risques résiduels

Malgré le respect de la notice d'utilisation, des risques résiduels cachés peuvent exister.

Des risques résiduels subsistent même si vous utilisez l'appareil conformément aux présentes consignes de sécurité et à la réglementation en vigueur. Les risques suivants peuvent survenir en raison de la conception et de l'exécution de ce poste à souder à fil fourré :

- Lésions oculaires par éblouissement,
- Contact avec les parties brûlantes de l'appareil ou de la pièce à souder (brûlures thermiques),
- En cas de sécurisation insuffisante, risque d'accident et d'incendie dû aux étincelles ou à la projection de scories de soudure,
- Émissions nocives de fumées et de gaz, en cas de manque d'air ou d'aspiration insuffisante dans des locaux fermés.

Réduisez le risque résiduel en utilisant la soudeuse à fil fourré avec précaution, conformément aux instructions et en respectant toutes les instructions..

Conduite en cas d'urgence

Effectuez les premiers gestes de secours et appelez rapidement les premiers secours. Protégez le blessé d'autres blessures et calmez-le.

Si vous appelez les secours, fournissez les renseignements suivants

1. Lieu d'accident
2. Type d'accident
3. Nombre de blessés
4. Type de blessure

Consignes de sécurité générales

⚠ ATTENTION ! Électrocution! Il existe un risque d'électrocution!

⚠ AVERTISSEMENT

Lisez toutes les consignes et instructions de sécurité. Le non-respect des avertissements et instructions indiqués ci après peut entraîner un choc électrique, un incendie et/ou de graves blessures sur les personnes. **Conserver tous les avertissements et toutes les instructions pour pouvoir s'y reporter ultérieurement.**

Gardez votre poste de travail nettoyé et en ordre.

Des postes et d'établissements de travail désordonnés augmentent le danger d'accidents et de lésions.

Cet appareil n'est pas destiné à être utilisé par des personnes (y compris les enfants) avec des capacités physiques, sensorielles ou mentales réduites, ou manque d'expérience et/ou de connaissances spécifiques, à moins qu'elles n'aient reçu une instruction concernant l'utilisation de l'appareil et elles ne soient surveillées par une personne responsable de leur sécurité. Les enfants doivent être surveillés pour s'assurer qu'ils ne jouent pas avec l'appareil.

l'appareil et l'emballage sont pas des jouets pour les enfants.

Respectez les règles locales de prévention d'accidents et les règles de sécurité dans la zone de travail.

Veuillez noter que les prescriptions nationales peuvent restreindre l'utilisation de l'appareil.

Ne pas utiliser d'accessoires non conçus spécifiquement et recommandés par le fabricant d'outils.

Pendant son fonctionnement, l'appareil ne doit pas fonctionner dans un espace confiné ou directement contre un mur. Cela permet de s'assurer qu'il y ait toujours suffisamment d'air qui entre dans les fentes de ventilation.

⚠ PRUDENCE ! Toute mauvaise manipulation peut entraîner une surchauffe du poste à souder à fil fourré ou des dommages matériels.

Rester vigilant, regarder ce que vous êtes en train de faire et faire preuve de bon sens dans votre utilisation de l'outil. Ne pas utiliser un outil lorsque vous êtes fatigué ou sous l'emprise de drogues, d'alcool ou de médicaments.

Contrôlez les endommagements éventuels sur la machine

Il est interdit d'utiliser l'appareil si les dispositifs de protection sont défectueux ou endommagés. Remplacez les pièces usées ou endommagées.

Si l'appareil présente des défauts, il ne doit en aucun cas être mis en service.

Les réparations et travaux non décrits dans ce mode d'emploi doivent être effectués uniquement par un personnel qualifié agréé.

Prenez soin des appareils électriques. Vérifiez que les parties mobiles fonctionnent parfaitement et ne se coincent pas, si elle ne sont pas endommagées ou fissurées ce qui pourrait influencer négativement le fonctionnement de l'appareil électrique. Faites réparer les composants défectueux avant d'utiliser l'appareil.

Sécurité électrique

Avertissement: Cet outil électrique génère pendant le fonctionnement le champ magnétique. Dans certaines circonstances, ce champ peut perturber le fonctionnement des implants médicaux actifs ou passifs. Afin de réduire le risque de blessure graves ou mortelles, nous recommandons aux personnes portant un implant médical de consulter un médecin et le fabricant de l'implant médical avant l'utilisation de l'appareil.

Les personnes qui portent des appareils électroniques vitaux (comme un pace-maker par exemple) doivent consulter leur médecin avant de se tenir à proximité de cet appareil afin de s'assurer que les champs magnétiques associés aux importants courants électriques ne puissent avoir une influence sur leurs appareils.

⚠ Le fonctionnement est autorisé uniquement avec un disjoncteur différentiel (RCD courant de défaut maximal 30mA).

Brancher la fiche du câble électrique dans une prise compatible en termes de forme, de tension et de fréquence, conformément aux normes en vigueur.

Une installation électrique défectueuse, une tension de réseau trop élevée ou une manipulation incorrecte peut entraîner un choc électrique. Tout choc électrique peut entraîner la mort.

Utiliser des rallonges du câble électrique d'une longueur maximum de 5 mètres et ayant une section du câble non inférieure à 1,5 mm². L'utilisation de rallonges de longueur et section différentes, d'adaptateurs et de prises multiples, est fortement déconseillée.

⚠ Attention! Risque d'électrocution !

Si aucun arc ne se forme, la tension à vide entre la borne de masse et la buse de courant à vide est U0. Cette tension peut être mortelle si le soudeur touche la buse de courant, la buse du brûleur, le fil de soudage et la pièce d'usinage à mains nues.

• Il faut absolument tenir compte du fait que le conducteur de protection dans les installations ou équipements électriques peut être détruit par le courant de soudage en cas d'imprudence :

si par ex. la pince de masse est posée sur le boîtier du poste à souder, qui est lui-même relié au conducteur de protection de l'installation électrique.

Les travaux de soudure sont effectués sur une machine avec raccordement du conducteur de protection. Il est donc possible de souder sur la machine sans y avoir fixé la borne de masse. Dans ce cas, le courant de soudage passe de la borne de masse à la machine via le conducteur de protection. Le courant de soudage élevé peut entraîner la fonte du conducteur de protection.

• Les fusibles des lignes d'alimentation des prises secteur doivent être conformes aux normes en vigueur (VDE 0100). Selon ces réglementations, seuls des fusibles ou des disjoncteurs automatiques adaptés à la section du câble peuvent être utilisés (disjoncteur 16 A).

Tout fusible surdimensionné peut provoquer un incendie des câbles ou un feu d'immeuble.

Des réseaux et circuits d'alimentation surchargés peuvent provoquer des dysfonctionnements gênant les autres consommateurs pendant les travaux de soudage. Dans le doute, il convient de demander conseil au fournisseur d'électricité.

Ne branchez le poste à souder à fil fourré que sur une prise électrique bien accessible afin de pouvoir le couper rapidement du réseau électrique en cas de panne.

Avant de mettre l'appareil en marche, contrôlez si le câble électrique et / ou la fiche ne sont pas endommagés.

Les câbles doivent toujours être complètement déroulés pour éviter tout danger lié à l'amplification des champs électromagnétiques.

Des cordons endommagés ou emmêlés augmentent le risque de choc électrique. Placez le cordon d'alimentation de manière à éviter tout risque de

trébuchement.

N'utilisez pas le poste à souder à fil fourré s'il présente des dommages apparents ou si le cordon d'alimentation ou la fiche secteur est défectueux.

Ne pliez pas le cordon d'alimentation.

Protégez tous les câbles contre l'huile, les arêtes vives et les températures élevées.

Un câble ou une fiche défectueux peuvent engendrer une électrocution.

Ne tirez pas sur le câble d'aménée pour retirer la fiche de la prise.

Le câble de raccordement au secteur utilisé est un câble de qualité qui ne doit pas être endommagé. Lorsque vous travaillez, veillez à ce que celui-ci n'entre pas en contact avec des objets chauds. Lorsque le câble de raccordement est endommagé, il doit être remplacé par un câble de raccordement spécial, uniquement disponible auprès du constructeur ou de son service après-vente.

Le remplacement du câble de raccordement ne peut être effectué que par le fabricant ou par son service après-vente ou par des personnes suffisamment qualifiées.

Consignes de sécurité pour les postes de soudage

⚠ AVERTISSEMENT! Risque d'incendie !
Toute manipulation non conforme peut provoquer des incendies graves ou des blessures !

Degré de protection du poste à souder IP21S, ne pas l'exposer à la pluie et à l'humidité pendant le fonctionnement et le stockage.

Contrôlez la tension. Les caractéristiques techniques figurant sur la plaque signalétique doivent correspondre à la tension du secteur électrique.

Veillez à ce que les câbles de soudage, la buse, la torche et les bornes de masse soient en parfait état. Les câbles et les pièces conductrices d'électricité du poste à souder usés au niveau de l'isolation sont dangereux et peuvent diminuer la qualité des travaux de soudure.

L'utilisation de cet appareil peut provoquer l'usure de certaines pièces. Contrôlez par conséquent régulièrement l'appareil pour détecter d'éventuels dommages ou défauts.

Protégez le poste à souder à fil fourré contre l'humidité et utilisez-le uniquement dans des espaces intérieurs secs.

N'immergez ni le poste à souder à fil fourré ni le cordon d'alimentation ni la fiche secteur dans de l'eau ou dans tout autre liquide.

Ne touchez jamais le poste à souder à fil fourré ou la fiche secteur avec les mains humides.

Évitez tout contact direct avec le circuit électrique de soudage.

La tension à vide présente entre la buse de courant et la borne de masse peut être dangereuse.

N'introduisez jamais d'objets pointus et/ou métalliques dans l'appareil.

Ne vous exposez pas ainsi que d'autres personnes sans protection aux effets de l'arc électrique ou au métal chaud. Les éclaboussures de perles de soudage peuvent provoquer des brûlures.

Portez toujours un masque de soudage adéquat, une tenue de protection et des gants de protection.

Travaillez avec un dispositif d'aspiration ou dans des pièces bien ventilées.

La respiration prolongée des gaz de soudage peut nuire à la santé.

Évitez de respirer directement les gaz.

Veillez à ce qu'aucune personne sans vêtements de protection ni lunettes de protection ne se trouve dans un rayon de 15 m autour de l'arc électrique. Protégez-vous et protégez les personnes présentes sur les lieux contre les éventuels effets dangereux de l'arc électrique !

**⚠ AVERTISSEMENT! Danger de blessures !
Toute manipulation non conforme peut
provoquer de graves blessures !**

Après utilisation, laissez toujours refroidir la buse du faisceau de flexibles et la pièce à usiner.

Un travail prolongé avec l'appareil peut endommager l'audition. Portez toujours une protection auditive.

Veillez à ce que la fumée de soudage soit aspirée ou à ce que l'endroit de soudage soit correctement aéré.

**⚠ Attention! Risque d'accident dû à la
projection de scories de soudure**

Les scories sont dures et friables après solidification. Le marteau à scories utilisé par la suite sert à les briser en petites particules à bords vifs, ce qui peut blesser dangereusement les yeux.

Protégez de ce fait vos yeux avec des lunettes de protection adaptées lors de l'élimination des scories.

Les étincelles de soudage et les scories incandescentes peuvent provoquer des incendies et des explosions. Ne jamais utiliser l'appareil dans un environnement comportant un danger d'incendie.

**⚠ Attention! Risques de blessure par les
rayons ou la chaleur**

• Sur le poste de travail, signalez le risque pour les yeux par une affiche « Attention, ne regardez pas dans les flammes ! »

• Les postes de travail doivent, si possible, être équipés de panneaux de protection de manière à protéger les personnes se trouvant à proximité.

• Toute personne non habilitée doit être tenue à l'écart des travaux de soudure.

• À proximité immédiate des postes de travail fixes, les murs ne doivent pas être de couleur claire ni brillants.

• Protégez les fenêtres au moins jusqu'à hauteur de tête contre la pénétration ou la réverbération de rayons, p. ex. avec une peinture adaptée.

Gardez le poste à souder à fil fourré, la fiche secteur et le cordon d'alimentation à l'écart des flammes nues et des surfaces chaudes.

Ne soudez jamais sur des conteneurs, des récipients ou des tubes contenant du liquide ou des gaz inflammables.

Retirez le bois, sciures, „verniss“, dissolvants, essence, kérosène, gaz naturel, acétylène, propane et d'autres matières inflammables du lieu de travail et des environs ou protégez-les des étincelles.

**⚠ Attention! Risque d'incendie dû à la projec-
tion d'étincelles de soudure**

En tombant sur des substances inflammables, les étincelles de soudure peuvent s'enflammer et provoquer un incendie. Par conséquent, éloignez tous les objets inflammables de votre zone de travail avant de commencer à souder. Gardez un extincteur adapté à portée de main.

Veillez tout particulièrement aux matériaux suivants :

- papier
- chiffons
- tissus
- bois et fibres de bois
- caoutchouc
- plastique
- essence
- huiles
- substances goudronneuses
- peintures et solvants

Ne soudez pas et ne coupez pas sur des récipients et tuyaux également lorsqu'ils sont ouverts mais contiennent ou contenaient des matières pouvant exploser sous l'effet de la chaleur ou l'humidité ou provoquer d'autres réactions dangereuses.

⚠ Attention! Risque d'explosion et d'incendie dû aux étincelles de soudure

Les étincelles de soudure, mais aussi le point de soudure porté à température élevée, peuvent provoquer des explosions. Par conséquent, n'utilisez pas l'appareil dans un environnement à risque d'explosion dans lequel se trouvent des liquides inflammables, des gaz et des brouillards de peinture.

Respectez les points suivants :

- Lorsque le poste à souder à fil fourré est en marche, ne déposez pas la torche sur le poste à souder à fil fourré ou sur tout autre appareil électrique.
- Ne touchez ni la buse électrique ni aucun autre objet métallique en contact avec la buse de courant avant la fin de vos travaux de soudure.
- Coupez l'alimentation électrique de l'appareil immédiatement après avoir terminé vos travaux de soudure.
- Veillez à ce qu'aucun câble ne s'enroule autour de votre corps.
- Veillez absolument à ne pas vous trouver à l'intérieur du circuit électrique de soudage. La torche et la masse doivent toujours se trouver du même côté.

Ne soudez pas et ne coupez pas sur des récipients et tuyaux fermés.

N'utilisez jamais le poste à souder pour dégeler des tuyaux gelés.

Lors du soudage, les directives et lois en vigueur dans le pays doivent être observées. Cela concerne en particulier les prescriptions respectives en matière de prévention des accidents.

La surface de support de la source de courant de soudage peut être inclinée de 10° par rapport à l'horizontale. L'appareil ne doit pas tomber dans une position défavorable. Sécuriser l'appareil si nécessaire.

Si vous posez le poste à souder à fil fourré sur un plan incliné, sécurisez-le contre tout basculement accidentel.

Pour éviter tous dommages sur l'appareil, celui-ci ne doit être transporté que debout.

Protégez la bouteille de gaz contre la chute. Il est interdit de lever le poste à souder et la bouteille de gaz en même temps. Le transport des bouteilles de gaz est régi par des règles particulières.

Manipulation des bouteilles de gaz.

Veillez à ce que les bouteilles de gaz soient utilisées et stockées dans des pièces avec amenée et sortie d'air suffisantes.

Une bouteille de gaz non étanche peut réduire la part de l'oxygène dans l'air respiré et engendrer le risque d'asphyxie.

Assurez-vous avant l'utilisation que la bouteille de gaz contienne le gaz destiné au travail réalisé.

Les bouteilles de gaz doivent toujours être sûrement fixées en position verticales sur le support mural ou sur un chariot spécial pour bouteilles de gaz.

Il est interdit de bouger la bouteille avec gaz de protection et le dispositif de réglage du débit de gaz fixé. Le robinet de la bouteille de gaz doit être couvert pendant le transport.

Fermez le robinet de la bouteille de gaz après utilisation.

Sources de danger

Les travaux côté tension secteur, par ex. sur les câbles, les fiches, les prises etc. ne doivent être effectuées que par un professionnel. Ceci vaut tout particulièrement pour la pose de câbles intermédiaires.

En cas d'accident, coupez immédiatement la source de courant de soudage du secteur.

Lorsque des tensions de contact électriques se produisent, éteignez immédiatement l'appareil et faites-le contrôler par un professionnel.

Veillez toujours aux bons contacts électriques du côté du courant de soudage.

Lors du soudage, portez toujours des gants isolants aux deux mains. Ceux-ci protègent contre les chocs électriques (tension à vide du circuit électrique de soudage), contre les rayonnements nocifs (chaleur et rayons UV), ainsi que contre le métal incandescent et les projections de scories.

Portez des chaussures isolantes solides, également isolantes contre l'humidité. Les chaussures basses ne conviennent pas, car des gouttes métalliques incandescentes peuvent tomber et provoquer des brûlures.

Portez des vêtements adaptés, pas de vêtements synthétiques.

Le contact avec la buse du paquet de tuyaux et le matériel travaillé peut provoquer des brûlures.

Ne regardez pas l'arc avec des yeux non protégés, utilisez uniquement un masque de soudeur équipé d'un verre de protection conforme à la norme DIN. L'arc électrique émet non seulement des rayons lumineux et thermiques occasionnant un éblouissement ou des brûlures, mais aussi des rayons UV. Ces rayons ultraviolets invisibles provoquent, en cas de protection oculaire insuffisante, une conjonctivite particulière-

ment douloureuse qui se manifeste quelques heures plus tard. Les rayons UV sur des parties de corps non protégées peuvent également causer des brûlures similaires à des coups de soleil.

Les personnes ou les assistants se trouvant à proximité de l'arc électrique doivent être avertis des dangers et être équipées de moyens de protection ; installer si nécessaire des parois de protection.

Il est interdit d'effectuer des travaux de soudure sur les récipients stockant des gaz, des carburants, des huiles minérales ou similaires, même si ceux-ci ont été vidés depuis longtemps, car il existe un risque d'explosion lié aux résidus.

Dans les locaux à risque d'incendie et d'explosion, une réglementation spéciale s'applique.

Les joints soudés soumis à de fortes contraintes et qui doivent impérativement satisfaire aux exigences de sécurité ne doivent être réalisés que par des soudeurs spécialement formés et diplômés. Voici quelques exemples : réservoirs sous pression, rails de roulement, attelages pour remorques etc.

Locaux exigus et chauds

⚠ Attention! Risque d'intoxication / Risque d'étouffement

- Le soudage produit des quantités importantes de fumée et de gaz. Assurez-vous que les fumées et les gaz puissent toujours être aspirés par une ouverture appropriée. N'y apportez toutefois jamais d'oxygène. Cela augmenterait le risque d'incendie.

Lors de travaux effectués dans des zones confinées ou chaudes, utilisez impérativement des supports et des doublures isolantes, ainsi que des gants à manchettes en cuir ou en d'autres matières peu conductrices pour isoler le corps du sol, des murs et des parties conductrices des appareils et autres.

L'utilisation de transformateurs de soudage permettant de souder sous un risque électrique accru, comme p. ex. dans des locaux confinés faits de parois électroconductrices (chaudière, tubes, etc.), dans des locaux chauds (vêtements de travail détremés par de la sueur), la tension de sortie du poste à souder à fil fourré en marche à vide ne doit pas dépasser 48 V~ (valeur effective). En raison de sa tension de sortie à vide, l'appareil peut être utilisé sous de telles conditions.

Vêtements de protection

⚠ Attention! Risque d'accident dû à la projection d'étincelles

Les projections d'étincelles de soudure peuvent causer des brûlures douloureuses.

Par conséquent, veuillez observer impérativement les recommandations suivantes :

- Portez toujours un tablier de cuir.
- Utilisez des gants de protection en cuir.
- Pour les travaux de soudure effectués au-dessus de la tête, portez une protection de tête appropriée.
- Laissez les jambes de pantalon recouvrir les chaussures.
- Portez des chaussures solides et isolantes.

Pendant le travail, le soudeur doit être protégé sur tout le corps par des vêtements et utiliser une protection faciale contre les rayonnements et les brûlures.

Des gants à manchettes fabriqués dans un matériau adapté (cuir) doivent être portés aux deux mains. Ils doivent être en parfait état.

Pour protéger les vêtements contre les étincelles et les brûlures, le port de tabliers adaptés est obligatoire. Lorsque le type de travail tel que la soudure en hauteur l'exige, il est impératif de porter un vêtement de protection et, si nécessaire, une protection de la tête adaptée.

Les vêtements de protection utilisés et tous les accessoires doivent être conformes à la directive « Équipement de protection individuelle » (2016/425).

Classe A (IEC 60974-10) :

Si vous souhaitez utiliser l'appareil dans une zone d'habitation où l'alimentation électrique est assurée par un système d'alimentation à basse tension, l'utilisation d'un filtre électromagnétique peut s'avérer nécessaire afin de réduire les perturbations électromagnétiques suffisamment pour qu'elles ne soient plus perçues comme une gêne par l'utilisateur.

Dans les zones industrielles ou autres zones où l'alimentation électrique n'est pas assurée par un système d'alimentation à basse tension, l'appareil peut être utilisé.

Les appareils de classe A ne sont pas conçus pour être utilisés dans les zones d'habitation où l'alimentation électrique est assurée par un système d'alimentation à basse tension, car, si les conditions de réseau sont défavorables, ils peuvent provoquer des perturbations.

En tant qu'utilisateur, vous devez veiller, si nécessaire après consultation de votre fournisseur d'énergie, à ce que votre point de branchement sur lequel vous souhaitez faire fonctionner la machine, réponde aux exigences indiquées ci-dessus.

L'utilisateur est responsable des perturbations occasionnées par le soudage.

SYMBOLES



Attention!
Pour réduire le risque de blessures, lisez la notice d'utilisation.



L'appareil doit être – stockés dans un endroit sec et protégé du gel.



Éloignez la machine des enfants.



Ne pas exposer la machine à la pluie.



Portez un équipement de protection individuelle.



Utiliser un masque de soudure !



Portez toujours des gants de soudage spéciaux.



Portez des chaussures de sécurité avec protection contre les coupures, semelle antidérapante et bout en acier !



Utilisez un tablier de protection



Avant de procéder à n'importe quelle intervention sur la machine, retirez la fiche de la prise.



Bloquez la bouteille de pression à l'aide d'une chaîne



Avertissement – tension électrique dangereuse



Risque d'explosion



Avertissement - vapeurs toxiques !



Les protéger contre l'humidité. Ne pas exposer la machine à la pluie.



Distance des personnes
Veillez à ce que personne ne se trouve dans la zone dangereuse.



Transformateur monophasé avec convertisseur



MIG (soudage métal-inerte-gaz)
MAG (soudage métal-actif-gaz)



Convient au soudage avec risque électrique élevé.



Courant alternatif monophasé à fréquence nominale 50 Hz



Déposez les appareils électriques ou électroniques défectueux et / ou destinés à liquidation au centre de ramassage correspondant.



Les protéger contre l'humidité.



Symbole CE



Marque TÜV / GS

ENTRETIEN



Avant tous travaux de réglage et d'entretien sur la machine, retirez toujours la fiche de la prise.

Avant chaque utilisation, effectuer un contrôle visuel afin de détecter d'éventuelles détériorations de l'appareil et notamment du câble d'alimentation et de sa fiche.

AVERTISSEMENT Il est interdit d'utiliser l'appareil si les dispositifs de protection sont défectueux ou endommagés. Remplacez les pièces usées ou endommagées.

Si l'appareil est défectueux, la réparation doit être effectuée exclusivement par un service après-vente agréé.

En cas de besoin, vous trouverez la liste des pièces détachées sur les pages web www.guede.com. Utilisez uniquement des accessoires et des pièces de rechange d'origine.

Ne nettoyez pas l'appareil et ses composants à l'aide de solvants et de liquides inflammables ou toxiques. Utilisez uniquement un chiffon humide, en veillant d'abord à ce que la fiche soit débranchée de la prise électrique.

Après chaque utilisation, retirez la poussière collée sur l'orifice de ventilation et des pièces mobiles à l'aide d'une brosse souple ou d'un pinceau.

Huilez régulièrement toutes les pièces métalliques mobiles, par ex. les roues et la vanne latérale.

Seul un appareil régulièrement entretenu et réparé peut donner satisfaction. Un entretien insuffisant peut engendrer des accidents et des blessures.

S'il est nécessaire de remplacer le cordon d'alimentation, cette opération doit être effectuée par le fabricant ou son agent afin d'éviter tout risque mettant en danger la sécurité.

Entreposage

L'appareil doit être – stockés dans un endroit sec et protégé du gel.

Laissez l'appareil refroidir après utilisation.

Immédiatement après son utilisation, ne couvrez pas l'appareil et ne le rangez pas dans un placard.

Enfermez l'appareil dans un endroit approprié afin d'éviter toute utilisation non autorisée.

Élimination

Les consignes d'élimination résultent des pictogrammes placés sur l'appareil ou sur l'emballage.

Élimination de l'emballage de transport.

L'emballage protège l'appareil de l'endommagement pendant le transport. En général, les matériaux d'emballage sont choisis en fonction des aspects écologiquement acceptables et des aspects de traitement des déchets, par conséquent, ils sont recyclables. Le retour de l'emballage dans le circuit matériel permet d'économiser des matières premières et de réduire les déchets. Certaines parties de l'emballage (film, styropore®) peuvent représenter un risque pour les enfants.

Ne jetez pas les appareils électriques avec les déchets ménagers, mais apportez les aux points de collecte de votre commune. Demandez à votre administration locale où se trouvent les points de collecte. Lorsque des appareils électriques sont éliminés de manière non contrôlée, des substances dangereuses peuvent infiltrer les nappes phréatiques avec l'érosion et ainsi parvenir jusqu'à la chaîne alimentaire, ou polluer la flore et la faune pendant des années. Lorsque vous remplacez l'appareil par un neuf, le vendeur est légalement tenu de reprendre au moins gratuitement l'ancien appareil pour élimination.

Élimination de l'appareil

Nous mettons à votre disposition sur Internet une documentation technique pour le démontage, des listes de pièces détachées, des schémas électriques et une liste de matériaux recyclables.

Vous pouvez accéder à la documentation technique à l'aide du code QR ou du lien correspondant sous les données techniques.

Garantie

La durée de la garantie est de 12 mois en cas d'utilisation industrielle et de 24 mois pour le consommateur final. La période de garantie commence à courir à compter de la date d'achat de l'appareil.

La garantie concerne exclusivement les imperfections provoquées par le défaut du matériel ou le défaut de fabrication. En cas de réclamation pendant la durée de la garantie, il est nécessaire de joindre l'original du justificatif d'achat avec la date d'achat.

La garantie n'inclut pas une utilisation non-conforme telle que surcharge de l'appareil, utilisation de la force, dommage par intervention étrangère ou objets étrangers. Le non-respect du mode d'emploi et du mode de montage ainsi que l'usure normale ne sont pas non plus inclus dans la garantie.

Service

Vous avez des questions techniques ? Une réclamation ? Vous avez besoin de pièces détachées ou d'un mode d'emploi ? Nous vous aiderons rapidement et sans paperasserie inutile par l'intermédiaire de nos pages Web www.guede.com dans la rubrique Service. Aidez-nous pour que nous puissions vous aider. Pour identifier votre appareil en cas de réclamation, nous avons besoin du numéro de série, du numéro de produit et de l'année de fabrication. Toutes ces informations se trouvent sur la plaque signalétique.

Numéro de série:

Numéro de commande :

Année de fabrication:

Informations importantes pour le client.

Nous vous informons que l'appareil doit être retourné pendant la durée de la garantie ou après la garantie dans son emballage d'origine. Cette mesure permet

d'éviter efficacement tout dommage inutile lors du transport. L'appareil est protégé de façon optimale seulement dans l'emballage d'origine et son traitement continu est ainsi assuré.

Résolution d'une panne

Dysfonctionnement	Cause	Suppression
La poulie d'avancement du fil tourne mais le fil n'avance pas.	Buse de courant encrassée.	Nettoyage
	Raccord du support de bobine réglé trop fort.	Desserrez
	Paquet de tuyaux endommagé.	Contrôle l'enveloppe du guidage du fil
	Pression d'appui de la poulie d'avancement du fil trop faible.	Augmentez la pression d'appui
Amenée de fil entrecoupée ou par à-coups.	Buse de courant endommagée.	Remplacer
	Buse de courant cuite	Remplacer
	Rainure de la roue d'entraînement encrassée	Nettoyage
	Fente sur roue d'entraînement usée	Remplacer
Arc électrique éteint.	Mauvais contact entre les pinces de mise à la terre et la pièce	Serrez les pinces et contrôlez Retirez la peinture et la rouille
	Court-circuit entre la buse de courant et le tuyau d'amenée de gaz	Nettoyez ou remplacez la buse de courant et la buse à gaz Buse de courant sans impuretés, restes de peinture et de rouille
	Buse de courant trop desserrée	Serrez bien la buse de courant
Soudure poreuse.	Distance ou inclinaison du paquet de tuyaux incorrecte	La distance entre le paquet de tuyaux et la pièce doit s'élever à 5-10 mm. L'inclinaison ne doit pas être inférieure à 60 par rapport à la pièce.
	Aucun, trop peu ou mauvais gaz	Ajouter (plus) de gaz ou changer de gaz
Le poste à souder cesse de fonctionner après une utilisation prolongée.	Le poste à souder a surchauffé pour cause d'utilisation trop longue et la protection thermique s'est enclenchée.	Laissez le poste à souder refroidir

Dati tecnici

Saldatrice		MIG 172/6W				
N°. Articolo						20074
Tipo di protezione						IP 21S
Classe di isolamento						H
Raccordo						230 V ~ 50 Hz
Tensione d'ingresso nominale (Corrente alternata) U_1						230 V
Frequenza di rete						50 Hz
Protezione						16A
Corrente d'ingresso nominale massima I_{1max}						27,2 A
Corrente d'ingresso effettiva massima I_{1eff}						9,2 A
Assorbimento Max.						230 V (3,2 kVA)
Protezione, ad azione ritardata						16 A
Tensione a vuoto U_0						40 V
Tempo di inattività						25 W
Efficienza della fonte di alimentazione della saldatura						54%
Tensione di lavoro U_2	15,25 V	16,1 V	16,7V	17,85 V	19 V	20,75 V
Corrente di saldatura I_2	25 A	42 A	54 A	77 A	100 A	135 A
Fattore di servizio X *	100 %		60 %	30 %	20 %	10 %
Tratto regolato Corrente di saldatura						25-135 A
Spessore del materiale						1 - 8 mm
Spessore del filo						0,6 - 1,0 mm
Consumo max. di filo alla max. potenza e alla max. alimentazione di filo						
0,6 mm Filo						42 g/min
0,8 mm Filo						51 g/min
1,0 mm Filo						58 g/min
Consumo medio di gas						
0,6 mm Filo						6 l/min
0,8 mm Filo						8 l/min
1,0 mm Filo						10 l/min
Dimensioni L x P x H						685 x 295 x 440 mm
Peso netto/lordo						32 kg / 38 kg
Il dispositivo è costituito dai seguenti materiali riciclabili:						
Lamiera d'acciaio, Rame, Alluminio, ABS, PE						

* Rapporto tra l'orario di lavoro effettivo e l'orario di lavoro totale.

Nota 1: questo rapporto è compreso tra 0 e 1 e può essere espresso in percentuale.

Nota 2: per questo documento la durata di un ciclo completo è di 10 minuti. Ad esempio, a una durata di esercizio del 60% del tempo di carico pari a 6 min. continui segue un intervallo di inattività di 4 min.

Il fattore di servizio è stato fissato a 40° C tramite simulazione.

Tutta la documentazione tecnica richiesta dalla normativa Ecodesign 2019/1784 è consultabile all'indirizzo:

<https://www.guede.com/cgi-bin/twinklecom.cgi?contentidx=0¶m=PAGE&tid=GSC-Ersatzteile-Online-Shop&setartfocus=20074>





Usare l'apparecchio solo dopo aver letto con attenzione e capito le istruzioni per l'uso. Prendere in conoscenza gli elementi di comando e l'uso corretto dell'apparecchio. Rispettare tutte le istruzioni di sicurezza riportate nel Manuale. Comportarsi con cura verso le altre persone.

L'operatore è responsabile verso i terzi degli incidenti oppure pericoli.

In caso dei dubbi sul collegamento ed uso dell'apparecchio, rivolgersi cortesemente al CAT.

Utilizzo conforme

Saldatrice a gas inerte per il collegamento termico di ferri - metalli mediante fusione dei bordi e aggiunta di un additivo.

Utilizzare esclusivamente elettrodi a filo adatti al dispositivo.

Il dispositivo è un apparecchio per la saldatura ad arco con ciclo di lavoro limitato; in base alla norma 60974-10 corrisponde alla classe A. L'apparecchio è adatto per usi industriali e commerciali occasionali, nonché per lavori occasionali di breve durata nel settore dell'hobbistica e del fai da te.

Abbiamo messo a disposizione in Internet la documentazione tecnica per lo smontaggio, le liste dei pezzi di ricambio, gli schemi elettrici e un elenco dei materiali riciclabili. Si può accedere alla documentazione tecnica utilizzando il codice QR o il corrispondente link riportato sotto i dati tecnici di queste istruzioni.

L'utilizzo conforme allo scopo previsto include anche il rispetto delle avvertenze di sicurezza, nonché delle istruzioni di montaggio e delle avvertenze operative riportate nelle istruzioni per l'uso.

Rispettare scrupolosamente le norme antinfortunistiche vigenti..

La saldatrice non deve essere utilizzata:

- in ambienti non sufficientemente arieggiati
- in ambienti umidi o bagnati,
- in ambienti esplosivi,
- per lo scongelamento dei tubi,
- nelle vicinanze di persone con pacemaker e
- nelle vicinanze di materiali facilmente infiammabili

Utilizzare il prodotto solo per l'uso per cui è previsto. All'inadempimento delle istituzioni delle direttive generalmente valide e delle istituzioni nel presente Manuale il costruttore non assume alcuna responsabilità dei danni.

Facciamo presente che i nostri dispositivi, visto il loro scopo previsto, non sono costruiti per l'uso professionale, artigianale o industriale. Qualora il dispositivo dovesse essere utilizzato presso gli esercizi artigianali, professionali o industriali, oppure per le attività analoghe, non possiamo assumerci alcuna garanzia.

Requisiti all'operatore

L'operatore è obbligato, prima di usare la macchina, leggere attentamente il Manuale d'Uso.

L'utilizzo dell'apparecchio, in caso di manipolazione scorretta, può comportare notevoli pericoli, pertanto va affidato esclusivamente a persone competenti.

L'operatore deve essere adeguatamente addestrato alla regolazione, al funzionamento e all'utilizzo della macchina.

Qualifica: Oltre le istruzioni dettagliate del professionista, per uso della macchina non è necessaria alcuna qualifica speciale.

Età minima: Possono lavorare con l'apparecchio solo le persone che hanno raggiunto 18 anni.

L'eccezione rappresenta lo sfruttamento dei minorenni per lo scopo dell'addestramento professionale per raggiungere la pratica sotto controllo dell'istruttore.

Istruzioni: L'uso dell'apparecchio richiede solo le adeguate istruzioni del professionista rispettivamente leggere il Manuale d'Uso. Non sono necessarie le istruzioni speciali. L'operatore è responsabile verso i terzi degli incidenti oppure pericoli.

Rischi residui

Nonostante l'osservazione del manuale operativo, possono esistere anche rischi residuali nascosti.

Anche se la saldatrice viene utilizzata in maniera corretta, sussistono sempre dei rischi residui i seguenti pericoli possono verificarsi a causa della struttura e del design di questa saldatrice a filo animato:

- Lesioni oculari per abbagliamento,
- Contatto con componenti roventi del dispositivo o del pezzo da lavorare (ustioni),
- In caso di messa in sicurezza insufficiente, pericolo di incidenti e incendi a causa delle scintille o della proiezione di scorie di saldatura,
- Emissioni nocive di fumo e gas in caso di aria o aspirazione insufficiente negli ambienti chiusi.

Evitare i rischi residui utilizzando in maniera scrupolosa e corretta la saldatrice a filo animato e rispettando tutte le istruzioni..

Comportamento in caso d'emergenza

Applicare il pronto soccorso relativo all'incidente e rivolgersi più rapidamente al medico qualificato. Proteggere il ferito agli ulteriori incidenti e tranquillizzarlo.

In caso di richiesta del pronto soccorso comunicare le seguenti informazioni

1. Luogo dell'incidente
2. Tipo dell'incidente
3. Numero dei feriti
4. Tipo della ferita

Avvertenze di sicurezza generali

⚠ ATTENZIONE! La scossa elettrica! Esiste il rischio dell'infortunio dalla scossa elettrica!

A AVVERTENZA

Leggere tutte le istruzioni ed avvertimenti di sicurezza. In caso di mancato rispetto delle avvertenze di pericolo e delle istruzioni operative si potrà creare il pericolo di scosse elettriche, incendi e/o incidenti gravi. **Conservare tutte le avvertenze di pericolo e le istruzioni operative per ogni esigenza futura.**

Mantenere il proprio posto di lavoro pulito ed in ordine. Posti e banchi di lavoro disordinati incrementano il pericolo di infortuni e lesioni.

Questo dispositivo non è adatto all'uso da parte di persone (bambini compresi) con capacità fisiche, sensoriali o mentali ridotte o con mancanza di esperienza e/o conoscenza specifica, salvo che vengano istruite e sorvegliate da una persona responsabile per la loro sicurezza. Inoltre i bambini dovranno essere sorvegliati per accertarsi che non giochino con il dispositivo.

Il dispositivo e il materiale d'imballaggio non sono giocattoli per bambini

Nella zona di lavoro, osservare le normative antinfortunistiche locali e le disposizioni di sicurezza.

Fare attenzione alle limitazioni imposte dalle disposizioni locali nell'impiego dello strumento.

Non utilizzare nessun accessorio che la casa costruttrice non abbia esplicitamente previsto e raccomandato per questo elettrotensile.

Durante il suo funzionamento, il dispositivo non deve essere utilizzato in uno spazio ristretto o direttamente a una parete. Ciò permette di garantire che vi sia sufficiente aria che entra nelle fessure di aerazione.

⚠ CAUTELA! L'uso improprio può causare il surriscaldamento della saldatrice a filo animato o danni materiali.

È importante concentrarsi su ciò che si sta facendo e maneggiare con giudizio l'elettrotensile durante le operazioni di lavoro. Non utilizzare mai l'elettrotensile in caso di stanchezza oppure quando ci si trovi sotto l'effetto di droghe, bevande alcoliche e medicinali.

Controllare l'apparecchio per verificare la presenza di eventuali danni

L'apparecchio non deve essere utilizzato se danneggiato oppure con i dispositivi di sicurezza difettosi. Cambiare le parti usurate e danneggiate.

Se il dispositivo presenta dei difetti, non metterlo in funzione in nessun caso.

Tutte le riparazioni e i lavori non descritte nel presente manuale d'uso possono essere eseguite solo da personale qualificato e autorizzato.

Eseguire la manutenzione dell'elettrotensile operando con la dovuta diligenza. Accertarsi che le parti mobili della macchina funzionino perfettamente, che non s'inceppino e che non ci siano pezzi rotti o danneggiati al punto da limitare la funzione dell'

Sicurezza elettrica

Avvertimento: Questo utensile elettrico genera, durante il suo funzionamento, il campo elettromagnetico. Tale campo può, sotto certe condizioni, disturbare la funzione degli impianti medici attivi o passivi. Al fine di ridurre il rischio di lesioni gravi o mortali si consiglia alle persone aventi tali impianti medici di consultare il problema con il medico e il produttore dell'impianto prima di usare l'apparecchio.

Si consiglia ai soggetti portatori di dispositivi medici, come ad esempio pacemaker, ecc., di consultare il proprio medico curante prima di avvicinarsi al presente apparecchio per accertarsi che i campi magnetici in associazione alle correnti elettriche elevate non influiscano sugli apparecchi.

⚠ L'esercizio è ammesso solo con l'interruttore di sicurezza alla corrente falsa (RCD max. corrente falsa 30 mA).

Inserire la spina del cavo elettrico in una presa idonea per forma, tensione frequenza e conforme alle normative vigenti.

Un'installazione elettrica errata, una tensione di rete eccessiva o un utilizzo errato possono causare scosse elettriche. Tutte le scosse elettriche possono essere mortali.

Utilizzare prolunghie del cavo elettrico di lunghezza massima di 5 metri e con sezione del cavo non inferiore a 1,5 mm². Si sconsiglia l'uso di prolunghie diverse per lunghezza e sezione nonché adattatori e prese multiple.

⚠️ Attenzione! Pericolo dovuto a scosse elettriche!

Se non si crea un arco elettrico, la tensione a vuoto tra il morsetto di terra e l'ugello portacorrente è U0. Questa tensione può essere fatale, se il saldatore tocca a mani nude l'ugello portacorrente, l'ugello del bruciatore, il filo per saldatura e il pezzo da lavorare.

- Tenere conto che il conduttore di terra negli impianti o nelle apparecchiature elettriche può essere distrutto dalla corrente di saldatura in caso di imprudenza:

ad es. il morsetto di terra è posizionato sull'alloggiamento della saldatrice, il quale è collegato al conduttore di terra dell'impianto elettrico. I lavori di saldatura vengono eseguiti su una macchina con un collegamento del conduttore di terra. È altresì possibile effettuare lavori di saldatura sulla macchina senza aver installato il morsetto di terra. In questo caso, la corrente di saldatura passa dal morsetto di terra alla macchina tramite il conduttore di terra. Una corrente di saldatura elevata può portare alla fusione del connettore di terra.

- I fusibili delle linee di alimentazione delle prese di alimentazione devono essere conformi alle direttive in vigore (VDE 0100). Sulla base di queste direttive possono essere utilizzati soltanto fusibili e interruttori automatici adatti alla sezione del cavo (interruttore magnetotermico da 16 Ampere).

Un fusibile sovradimensionato può causare l'incendio del cavo o dell'edificio.

Durante le operazioni di saldatura, le reti e i circuiti elettrici sovraccaricati possono causare malfunzionamenti ai danni degli altri utenti. In caso di dubbio, consultare l'impresa fornitrice di energia elettrica. Collegare la saldatrice a filo animato soltanto a una presa facilmente accessibile, in modo da poterla staccare rapidamente dalla rete elettrica in caso di guasto.

Prima di mettere in funzione l'apparecchio, controllare che non sia danneggiato il cavo elettrico e/o la presa

I cavi devono essere sempre completamente srotolati per evitare qualsiasi pericolo legato all'amplificazione dei campi elettromagnetici.

I cavi danneggiati o aggrovigliati aumentano il rischio di scosse elettriche. Posizionare il cavo di alimentazione in modo tale che non vi possa inciampare.

Non azionare la saldatrice a filo animato se presenta danni visibili o se il cavo di alimentazione o la spina sono difettosi.

Non piegare il cavo di alimentazione.

Proteggere tutti i cavi da olio, spigoli vivi e temperature elevate.

Cavo o spina danneggiati possono provocare scosse elettriche.

Non tirare il cavo di alimentazione se volete scollegare la spina dalla presa.

Il cavo di alimentazione utilizzato è un cavo di alta qualità che non deve essere danneggiato. Quando si eseguono i lavori, accertarsi che non entri in contatto con oggetti roventi. Se il cavo di collegamento è danneggiato, sostituirlo con un cavo di collegamento speciale disponibile presso il produttore o la sua assistenza clienti.

La sostituzione del cavo di collegamento deve essere eseguita soltanto dal produttore o dalla sua assistenza clienti o da persone parimenti qualificate.

Avvertenze di sicurezza per la saldatrice

⚠️ AVVERTENZA! Pericolo di incendio L'uso improprio può causare incendi o lesioni gravi!

Saldatrice con grado di protezione IP21S non va esposta alla pioggia e all'umidità durante il funzionamento e immagazzinamento.

Controllare la tensione. Dati tecnici indicati sulla targhetta devono corrispondere alla tensione di rete.

Garantire le condizioni perfette di fili di saldatura, ugello, bruciatore e morsetti di terra. L'usura dell'isolamento e delle parti in tensione può originare una situazione pericolosa e ridurre la qualità del lavoro di saldatura.

L'utilizzo di questo dispositivo può provocare l'usura di determinati componenti. Pertanto, controllare regolarmente il dispositivo per verificare l'eventuale presenza di danni e difetti.

Proteggere la saldatrice a filo animato dall'umidità e utilizzarla esclusivamente in ambienti interni asciutti.

Non immergere la saldatrice a filo animato, il cavo di alimentazione o la spina in acqua o altri liquidi.

Non toccare mai la saldatrice a filo animato o la spina con le mani umide.

Evitare ogni contatto diretto con il circuito elettrico di saldatura.

La tensione a vuoto che si crea tra l'ugello portacorrente e il morsetto di terra può essere pericolosa.

Non introdurre mai oggetti appuntiti e/o metallici all'interno del dispositivo.

Non esporre se stesso o altre persone senza protezione all'azione dell'arco elettrico o metallo ardente. Le perle di saldatura buttate all'aria possono provocare ustioni.

Indossare sempre uno scudo di saldatura idoneo, indumenti di protezione e guanti di protezione.

Lavorare con un impianto di aspirazione o nei locali ben ventilati.

Inalazione per lungo tempo dei gas di saldatura può provocare danni alla salute.

Evitare l'inalazione diretta dei gas.

Assicurarsi che nessuna persona senza abbigliamento protettivo e occhiali di protezione si trovi nel raggio di 15 m dall'arco elettrico. Proteggere se stessi e le persone circostanti dagli effetti potenzialmente pericolosi dell'arco elettrico!

⚠️ AVVERTENZA! Pericolo di lesioni! L'uso improprio può causare lesioni gravi!

Dopo l'uso, lasciar raffreddare l'ugello del set di tubi e il pezzo da lavorare.

Lavoro per lungo tempo con l'apparecchio può danneggiare l'udito. Indossare sempre una protezione per l'udito.

Fare attenzione che il fumo di saldatura sia aspirato, risp. che il posto di saldatura sia ben ventilato.

⚠️ Attenzione! Pericolo di incidenti causato dalla proiezione di scorie di saldatura

Le scorie sono dure e fragili dopo la solidificazione. In seguito, il martello per scorie della saldatura viene utilizzato per romperle in piccole particelle dai bordi affilati che possono ferire gravemente gli occhi.

Durante l'eliminazione delle scorie, proteggere gli occhi con una protezione oculare idonea.

Le scorie e le scintille incandescenti possono provocare incendi ed esplosioni. Non utilizzare mai il dispositivo in ambienti infiammabili.

⚠️ Attenzione! Pericolo di lesioni da abbagliamento e calore

• Sul luogo di lavoro segnalare il pericolo di lesioni agli occhi per mezzo di un cartello con la dicitura "Attenzione, non volgere lo sguardo verso le fiamme!".

• Qualora possibile, schermare le postazioni di lavoro in modo da proteggere le persone nelle immediate vicinanze.

• Tenere le persone non autorizzate lontano dai lavori di saldatura.

• Le pareti nelle immediate vicinanze delle postazioni di lavoro fisse non devono presentare colori chiari e brillanti.

• Mettere in sicurezza le finestre almeno fino all'altezza della testa dalla penetrazione o dal riverbero dei raggi, ad es. con una vernice adatta.

Tenere la saldatrice a filo animato, la spina e il cavo di alimentazione lontano da fiamme libere e superfici roventi.

Non saldare contenitori, recipienti o tubature che contenevano liquidi o gas infiammabili.

Legno, segatura, „vernici“, diluenti, benzina, cherosene, gas naturale, acetilene, propano e simili materiali infiammabili vanno rimossi dal posto di lavoro e dalle zone vicine, oppure protetti contro le scintille buttate all'aria.

⚠️ Attenzione! Pericolo di incendio causato dalla proiezione di scintille

Se cadono su sostanze infiammabili, le scorie di saldatura e le particelle metalliche, fuse o incandescenti, possono prendere fuoco e provocare un incendio. Pertanto, rimuovere tutti gli oggetti infiammabili dall'area di lavoro prima di iniziare a saldare. Tenere pronto un estintore.

Prestare particolare attenzione ai seguenti materiali:

- Carta
- Stracci
- Tessuti
- Legno e fibre del legno
- Gomma
- Plastica
- Benzina
- Oli
- Sostanze simili al catrame
- Vernici e solventi

Non effettuare saldature o tagli dei contenitori e tubi nemmeno se sono aperti, sempre se contengono o se contenevano materiali che possono, se esposti al calore o all'umidità, esplodere o provocare altre reazioni pericolose.

⚠ Attenzione! Pericolo di esplosione e incendio causato dalle scintille di saldatura

Sia le scintille di saldatura che i punti di saldatura riscaldati ad alte temperature possono provocare esplosioni. Di conseguenza, non utilizzare il dispositivo in ambienti a rischio di esplosione, dove sono presenti liquidi, gas o vernici nebulizzate infiammabili.

Osservare i seguenti punti:

- Quando la saldatrice a filo animato è in funzione, non collocare il bruciatore né sulla saldatrice a filo animato né su un altro dispositivo elettrico.
- Non toccare né l'ugello portacorrente né qualsiasi altro oggetto in metallo che entri in contatto con l'ugello portacorrente prima del termine dei lavori di saldatura.
- Scollegare immediatamente l'alimentazione elettrica del dispositivo al termine dei lavori di saldatura.
- Accertarsi tassativamente che nessun cavo si aggrovigli intorno al corpo dell'utilizzatore.
- Accertarsi tassativamente che l'utilizzatore non si trovi all'interno del circuito elettrico di saldatura. Il bruciatore e la massa devono trovarsi sempre sullo stesso lato.

Mai effettuare saldature o tagli dei contenitori e tubi chiusi.

Mai usare la saldatrice per scongelare i tubi congelati.

Durante la saldatura osservare le relative direttive e le leggi nazionali, in particolar modo le norme antinfortunistiche.

La superficie di appoggio del generatore della corrente di saldatura può essere inclinata fino a 10° rispetto all'orizzontale. L'apparecchio non deve rovesciarsi neanche nella posizione più estrema; bloccarlo se necessario.

Proteggere la saldatrice a filo animato contro il ribaltamento se la si posiziona su un piano inclinato.

Per evitare danni al dispositivo, trasportarlo esclusivamente in posizione verticale.

Assicurare la bombola di gas contro la caduta. Saldatrice non va mai sollevata insieme alla bombola di gas. Il trasporto delle bombole di gas è regolamentato da particolari norme.

Manipolazione delle bombole di gas

Assicurare che le bombole di gas siano usate e depositate nei locali con ventilazione sufficiente.

Bombola di gas che presenti perdite può ridurre la percentuale dell'ossigeno nell'aria respirata provocando il pericolo di soffocamento.

Assicurarsi prima dell'uso se la bombola di gas contiene il tipo di gas destinato al lavoro da effettuare.

Le bombole di gas vanno sempre fissate in modo sicuro nella posizione verticale su un cavalletto da muro o su un carrello specialmente prodotto per bombole di gas.

La bombola con gas di protezione e con il dispositivo di regolazione del flusso di gas non va movimentata. La valvola della bombola di gas va sempre coperta durante il trasporto.

Chiudere la valvola della bombola di gas dopo l'uso.

Fonti di pericolo

Far eseguire solo a un tecnico qualificato i lavori sul lato della tensione di rete, ad es. su cavi, spine, prese, ecc. Ciò vale soprattutto per la posa di cavi intermedi.

In caso di incidenti, scollegare immediatamente la sorgente di corrente di saldatura dalla rete.

Se si creano tensioni di contatto elettriche, spegnere immediatamente il dispositivo e farlo controllare da un tecnico qualificato.

Assicurarsi sempre che i contatti elettrici sul lato della corrente di saldatura siano corretti.

Durante i lavori di saldatura, indossare sempre guanti isolanti a entrambe le mani. Questi proteggono dalle scosse elettriche (tensione a vuoto del circuito elettrico di saldatura) e dalle radiazioni pericolose (calore e raggi UV), nonché dal metallo incandescente e dalla proiezione di scorie.

Indossare calzature robuste e isolanti, le scarpe devono essere isolate anche contro l'umidità. Le scarpe basse non sono adatte poiché le gocce di metallo incandescenti possono cadere e provocare ustioni.

Indossare abbigliamento adatto, non portare capi sintetici.

Contatto con l'ugello della tubazione e il materiale lavorato può provocare ustioni.

Non guardare nell'arco elettrico se non si indossa una protezione per gli occhi, utilizzare soltanto una maschera per saldatura dotata di protezione regolamentare conforme alla norma DIN. L'arco elettrico emette, oltre a raggi luminosi e termici che causano abbagliamento e ustioni, anche raggi UV. In caso di protezione insufficiente, questi raggi ultravioletti invisibili causano una congiuntivite particolarmente dolorosa che si manifesta qualche ora più tardi. I raggi UV che colpiscono le parti del corpo

non protette possono causare ustioni simili a quelle causate dal sole.

Anche le persone e gli assistenti che si trovano vicino all'arco elettrico devono essere informati sui pericoli e indossare le misure protettive necessarie. Installare pareti protettive, se necessario.

Non eseguire lavori di saldatura su recipienti che contenevano gas, carburanti, oli minerali o simili, anche se sono stati svuotati molto tempo fa, poiché sussiste il pericolo di esplosione causato dai residui.

Per gli ambienti a rischio di incendio ed esplosione si applicano disposizioni speciali.

I giunti saldati esposti a grosse sollecitazioni e che devono soddisfare tassativamente i requisiti di sicurezza devono essere eseguiti esclusivamente da saldatori appositamente formati e qualificati. Alcuni esempi sono: impianti autoclave, barre di scorrimento, dispositivi di traino, ecc.

Ambienti stretti e con calore molto elevato

Attenzione! Pericolo di intossicazione / Pericolo di asfissia

• I lavori di saldatura producono quantità significative di fumo e gas. Garantire sempre che il fumo e i gas possano essere aspirati da un'apertura appropriata. Tuttavia non introdurre mai dell'ossigeno. Ciò aumenta il rischio di incendio.

Quando si lavora in ambienti stretti o con temperature molto elevate, utilizzare supporti e distanziali isolanti, nonché guanti in pelle o in altri materiali poco conduttivi, al fine di isolare il corpo da pavimento, pareti, parti conduttrici degli apparecchi, ecc.

Se si utilizzano trasformatori di saldatura per eseguire lavori di saldatura con un pericolo elettrico maggiore, come ad es. in ambienti stretti costituiti da pareti elettroconduttrici (caldaia, tubature, ecc.), in ambienti con temperature elevate (abbigliamento protettivo imbevuto di sudore), la tensione di uscita della saldatrice a filo animato nel funzionamento a vuoto non deve essere superiore a 48 V~ (valore effettivo). In questo caso, il dispositivo può funzionare a vuoto in base alla sua tensione di uscita.

Abbigliamento protettivo

Attenzione! Pericolo di incidenti causato dalla proiezione di scintille

Le scintille di saldatura proiettate possono provocare ustioni dolorose.

Osservare tassativamente le seguenti avvertenze:

- Indossare sempre un grembiule di pelle.
- Utilizzare guanti di pelle.
- Durante i lavori di saldatura, indossare un copricapo idoneo.
- Lasciar cadere le gambe dei pantaloni sopra le scarpe.
- Indossare calzature robuste e isolanti.

Durante l'esecuzione dei lavori, l'abbigliamento e la protezione per il volto devono proteggere da raggi e ustioni l'intero corpo del saldatore.

Indossare su entrambe le mani guanti di un tessuto idoneo (pelle), i quali devono trovarsi in condizioni perfette.

Utilizzare un grembiule appropriato per proteggere i vestiti dalla proiezione di scintille e dalle ustioni. Se il tipo di lavoro da eseguire, ad es. in caso di saldatura sopra testa, lo richiede, indossare una tuta protettiva e, se necessario, anche una corrispondente protezione per la testa.

L'abbigliamento protettivo e tutti gli accessori utilizzati devono essere conformi alla direttiva „Dispositivi di protezione individuale“ (2016/425).

Classe A (IEC 60974-10):

Se si desidera utilizzare l'apparecchio in ambienti domestici in cui è presente l'alimentazione elettrica erogata attraverso un sistema pubblico di alimentazione a bassa tensione, può essere necessario l'impiego di un filtro elettromagnetico che riduce le correnti elettromagnetiche in modo da non costituire più un fattore di disturbo per l'utente.

È possibile utilizzare l'apparecchio nelle aree industriali o in altre zone in cui l'alimentazione elettrica non è erogata attraverso un sistema pubblico di alimentazione a bassa tensione.

Gli apparecchi di classe A non sono destinati all'uso negli ambienti domestici in cui è presente un'alimentazione elettrica erogata attraverso un sistema pubblico di alimentazione a bassa tensione perché si possono verificare eventuali malfunzionamenti in caso di condizioni di rete sfavorevoli.

E' in Vs. responsabilità dell'Utente, in caso necessario dopo aver consultato il Vs. fornitore energetico, che il Vs. punto di connessione sul quale volete utilizzare l'apparecchio rispetti i requisiti sopra indicati.

L'utilizzatore è responsabile dei guasti derivanti dalla saldatura.

SIMBOLI

		Attenzione! Per ridurre il rischio di una lesione, leggere il manuale operativo.
		Immagazzinare la macchina in locali asciutti e al riparo dal gelo.
		Tenere l'apparecchio lontano dai bambini.
		Non esporre la macchina alle intemperie.
		Indossare l'adeguato abbigliamento di protezione.
		Indossare la maschera per saldatura!
		Indossare sempre i guanti di saldatura speciali.
		Utilizzare la calzatura di sicurezza con la protezione al taglio, base antiscivolante e punta d'acciaio!
		Utilizzare sempre un grembiule di saldatura!
		Prima di eseguire qualsiasi lavoro sull'apparecchio sconnettere sempre la spina dalla presa.
		Assicurare la bombola di gas con catena.
		Avviso alla pericolosa tensione elettrica
		Pericolo d'esplosione
		Pericolo di evaporazioni velenose!

	Proteggerli dalla umidità. Non esporre la macchina alle intemperie.
	Distanza dalle persone Attendersi a che non stia nessuno nella zona pericolosa.
	Trasformatore monofase con raddrizzatore
	MIG (saldatura a filo metallo-gas inerte) MAG (saldatura metallo-gas attivo)
	Idoneo per saldature a maggior rischio elettrico.
	Corrente alternata monofase con frequenza nominale 50 Hz
	Gli apparecchi elettrici/elettronici difettosi e/o da smaltire devono essere consegnati ai centri autorizzati.
	Proteggerli dalla umidità.
	Simbolo CE
	Marchio TÜV / GS

MANUTENZIONE

	Prima di effettuare qualsiasi intervento di regolazione o manutenzione sull'apparecchio scollegare sempre la spina dalla presa.
--	--

Prima di ogni uso effettuare un controllo visivo ed accertarsi che la pompa, in particolare il cavo di rete e la spina, non siano danneggiati. .

AVVERTENZA L'apparecchio non deve essere utilizzato se danneggiato oppure con i dispositivi di sicurezza difettosi. Cambiare le parti usurate e danneggiate.

In caso di difetti del dispositivo, le riparazioni devono essere eseguite esclusivamente da un servizio di assistenza clienti autorizzato.

In caso di necessità consultare la lista dei ricambi sul sito www.guede.com.

Utilizzare solo gli accessori e ricambi originali.

Non pulire la macchina e i suoi componenti con solventi, liquidi infiammabili o tossici. Impiegare solamente un panno umido.

Dopo ogni uso rimuovere, dall'apertura di ventilazione e dalle parti mobili, la polvere depositata con una spazzola morbida o pennello.

Lubrificare regolarmente le parti mobili in metallo, per es. le ruote e lo sportello laterale.

Solo l'apparecchio periodicamente mantenuto e curato può essere un'aiutante soddisfacente. La manutenzione e cura mancanti possono portare agli incidenti e ferite inaspettabili.

Se è necessario sostituire il cavo di alimentazione, rivolgersi al produttore o al Servizio di assistenza per evitare rischi per la salute.

Deposito

Immagazzinare la macchina in locali asciutti e al riparo dal gelo.

Lasciar raffreddare il dispositivo dopo l'utilizzo.

Non coprire o riporre nell'armadio il dispositivo subito dopo l'utilizzo.

Chiudere l'attrezzo in un luogo indicato onde impedire che venga utilizzato da persone non autorizzate.

Smaltimento

Le istruzioni per lo smaltimento risultano da pittogrammi posizionati sull'apparecchio stesso o sull'imballaggio.

Smaltimento dell'imballo da trasporto.

L'imballo protegge l'apparecchio contro i danni durante il trasporto. I materiali d'imballo vengono scelti normalmente secondo i criteri ecologicamente accettabili ed i criteri di manipolazione dei rifiuti e sono quindi riciclabili. La restituzione dell'imballo al circolo dei materiali risparmia le materie prime e diminuisce la presenza dei rifiuti. Le singole parti degli imballi (es. foglio, styropor®) possono essere pericolosi per i bambini.

Non smaltire gli apparecchi elettrici insieme ai rifiuti domestici, utilizzare i punti di raccolta del proprio comune. Rivolgersi alla propria amministrazione comunale per conoscere l'ubicazione dei punti di raccolta. Se gli apparecchi elettrici vengono smaltiti in modo incontrollato, durante le intemperie le sostanze pericolose possono penetrare nelle acque freatiche e quindi nella catena alimentare, oppure la flora e la fauna possono essere avvelenate per anni. Se si sostituisce l'apparecchio con uno nuovo, il venditore è obbligato per legge ad accettare quello vecchio al fine di smaltirlo gratuitamente.

Smaltimento del dispositivo

Abbiamo messo a disposizione in Internet la documentazione tecnica per lo smontaggio, le liste dei pezzi di ricambio, gli schemi elettrici e un elenco dei materiali riciclabili.

Si può accedere alla documentazione tecnica utilizzando il codice QR o il corrispondente link riportato sotto i dati tecnici di queste istruzioni.

Garanzia

Il periodo di garanzia è di 12 mesi in caso di uso industriale, di 24 mesi per i consumatori, e inizia a decorrere dalla data dell'acquisto dell'apparecchio.

La garanzia include esclusivamente gli inconvenienti dovuti dal difetto del materiale oppure dal difetto dalla produzione. Per la contestazione in garanzia occorre allegare l'originale del documento d'acquisto riportante la data di vendita.

La garanzia non include l'uso profano, es. sovraccarico dell'apparecchio, manomissione, danni dall'intervento estero oppure dagli oggetti. La garanzia non include anche l'inosservanza del Manuale d'Uso, del montaggio e l'usura normale.

Servizio

Avete le domande tecniche? Contestazioni? Avete bisogno dei ricambi oppure del Manuale d'Uso? Sul nostro sito <http://www.guede.com/support>, nel settore Servizio, Vi aiuteremo velocemente ed in via non burocratica. Ci dareste la mano, per favore, per poter aiutar Vi? Per poter identificare il Vostro apparecchio nel caso di contestazione abbiamo bisogno del numero di serie, cod. ord. e l'anno di produzione. Tutte queste indicazioni troverete sulla targhetta della macchina.

N° serie:

Cod. ord.:

Anno di produzione:

Informazioni importanti per il cliente

Facciamo presente che la restituzione in garanzia o anche dopo il periodo di garanzia va sempre fatta nell'imballaggio originale. Tale misura previene, in modo efficiente, il danneggiamento inutile durante il trasporto evitando i problemi durante il disbrigo del reclamo. L'apparecchio è protetto, in modo ottimale, solo nel suo imballaggio originale, quello che garantisce il disbrigo normale.

Rimozione del difetto

Guasto	Causa	Rimozione
Il filo non avanza nonostante il rullino d'avanzamento filo gira	Ugello portacorrente sporco	Pulire
	Frizione del portabobina è regolata troppo forte.	Allentare
	Pacco di tubazioni danneggiato	Controllare la guaina del guidafile
	Tensione d'appoggio del rullino d'avanzamento filo troppo bassa	Aumentare la pressione d'appoggio
La guida del filo intermittente o irregolare	Ugello portacorrente danneggiato	Sostituire
	Ugello portacorrente incollato	Sostituire
	Sporco sul solco della ruota motrice	Pulire
	Scanalatura sulla ruota motrice consumata	Sostituire
Arco spento	Cattivo contatto tra la pinza di massa e il pezzo	Serrare la pinza e controllare Eliminare il colore e la ruggine
	Cortocircuito tra l'ugello portacorrente e il tubo guida gas	Pulire o sostituire l'ugello portacorrente e l'ugello del gas Ugello portacorrente privo di impurità, residui di colore e ruggine
	Ugello portacorrente troppo libero	Serrare bene l'ugello portacorrente
Cordatura di saldatura porosa	Distanza o inclinazione della tubazione sbagliata	Distanza tra il pacco di tubazioni e il pezzo deve essere da 5 a 10 mm. L'inclinazione non deve risultare inferiore a 60 rispetto al pezzo.
	Nessun gas, quantità di gas insufficiente o gas non idoneo	Aggiungere (più) gas o sostituire
Saldatrice smette improvvisamente di funzionare dopo un uso prolungato	Saldatrice si è surriscaldata visto l'utilizzo troppo prolungato e la protezione termica è intervenuta	Lasciare raffreddare la saldatrice

Datos técnicos

Dispositivo de soldadura		MIG 172/6W				
N.º de artículo						20074
Grado de protección						IP 21S
Clase de aislamiento						H
Conexión						230 V ~ 50 Hz
tensión nominal de entrada (Corriente CA) U_1						230 V
Frecuencia de la red						50 Hz
Fusible						16A
corriente de entrada nominal máxima I_{lmax}						27,2 A
Máxima corriente de entrada efectiva I_{leff}						9,2 A
Máx. potencia de red						230 V (3,2 kVA)
Fusible, lento						16 A
Tensión en circuito abierto U_0						40 V
Potencia en reposo						25 W
Eficiencia de la fuente de potencia de soldado						54%
tensión de funcionamiento U_2	15,25 V	16,1 V	16,7 V	17,85 V	19 V	20,75 V
Corriente de soldadura I_2	25 A	42 A	54 A	77 A	100 A	135 A
Duración de conexión X *	100 %		60 %	30 %	20 %	10 %
Rango de regulación Corriente de soldadura						25-135 A
Grosor del material						1 - 8 mm
Grosor del alambre						0,6 - 1,0 mm
Consumo máx. de cable a la máx. potencia y con la alimentación máx. de cable						
0,6 mm Cable						42 g/min
0,8 mm Cable						51 g/min
1,0 mm Cable						58 g/min
Consumo medio de gas						
0,6 mm Cable						6 l/min
0,8 mm Cable						8 l/min
1,0 mm Cable						10 l/min
Dimensiones La x An x Al						685 x 295 x 440 mm
Peso neto/bruto						32 kg / 38 kg
Este dispositivo está compuesto de los siguientes materiales reciclados:						
Chapa de acero, Cobre, Aluminio, ABS, PE						

* Relación entre el tiempo de trabajo real y el tiempo de trabajo total.

Nota 1: Esta relación es de entre 0 y 1, y puede expresarse porcentualmente.

Nota 2: Para este documento, la duración de un juego completo es de 10 minutos. Por ejemplo, a una duración de conexión del 60 % del tiempo de carga de 6 min continuos le sigue un tiempo de inactividad de 4 min.

La duración de conexión se ha determinado por simulación a 40 °C.

Puede encontrar todos los documentos técnicos requeridos en el Reglamento sobre Diseño Ecológico 2019/1784 en:

<https://www.guede.com/cgi-bin/twinklecom.cgi?contentid=x=0¶m=PAGE&tid=GSC-Ersatzteile-Online-Shop&setartfocus=20074>





Utilice el dispositivo únicamente después de haber leído detenidamente y comprendido el presente manual de instrucciones. Familiarícese con los elementos de manejo y el uso correcto del dispositivo. Respete todas las instrucciones de seguridad de este manual. Compórtese de forma responsable con otras personas.

El operario es responsable de los accidentes de o peligros para terceros.

En caso de duda sobre la conexión y el funcionamiento del dispositivo, póngase en contacto con el servicio de atención al cliente.

Aplicación de acuerdo a la finalidad

Dispositivo de soldadura con gas protector para la unión térmica de metales ferrosos mediante la fusión de los bordes y el aporte de un material adicional.

Solo pueden emplearse electrodos de alambre adecuados para el dispositivo.

El dispositivo es un dispositivo de soldadura por arco con un ciclo de trabajo limitado y se corresponde con la clase A de conformidad con la norma 60974-10. El dispositivo es apto para fines industriales y comerciales ocasionales, así como para trabajos breves ocasionales en el ámbito de los aficionados y del bricolaje.

Hemos puesto a su disposición en internet documentación técnica sobre el desmontaje, las listas de piezas, los esquemas de circuitos y una lista de materiales reciclables. Puede acceder a los documentos técnicos utilizando el código QR o el enlace correspondiente debajo de los datos técnicos de estas instrucciones.

El cumplimiento de las instrucciones de seguridad, así como de la guía de montaje y las instrucciones del manual de funcionamiento forman parte integral del uso previsto.

La normativa aplicable sobre prevención de accidentes debe observarse estrictamente.

No se debe utilizar el dispositivo de soldadura:

- en locales que no dispongan de una ventilación suficiente
- en un entorno húmedo o mojado,
- en un externo potencialmente explosivo,
- para descongelar tuberías,
- cerca de personas con marcapasos y
- cerca de materiales fácilmente inflamables

No utilice este producto para ninguna otra aplicación que no sea su uso normal. El fabricante no se hace responsable de los daños que resulten del incumplimiento de las disposiciones de la normativa de aplicación general y de las disposiciones de este manual.

Advertimos que nuestro equipo no ha sido diseñado para su uso profesional, artesanal o industrial. Si el equipo se utiliza en establecimientos industriales, profesionales, artesanales o en actividades similares, no podemos asumir la responsabilidad y garantía.

Requisitos del operario

Antes de utilizar el dispositivo, el usuario debe haber leído atentamente y comprendido el manual de instrucciones.

Dado que el uso del dispositivo con una manipulación incorrecta puede vincularse a peligros considerables, solo se podrá confiar el uso de la máquina a personas cualificadas.

El operario deberá recibir una capacitación razonable sobre el ajuste y el manejo, así como el uso de la máquina.

Cualificación: Aparte de haber recibido una instrucción detallada por parte de una persona competente, no es necesaria ninguna cualificación especial para el uso del dispositivo.

Edad mínima: El aparato solo puede ser utilizado por personas que hayan cumplido los 18 años de edad, con la excepción del uso por parte de personas jóvenes si se realiza en el curso de una formación profesional para adquirir la destreza bajo la supervisión de un instructor.

Capacitación: El uso del dispositivo solo requiere una instrucción adecuada por parte de un especialista y el manual de instrucciones. No es necesaria una capacitación especial. El operario es responsable de los accidentes de o peligros para terceros.

Peligros residuales

A pesar de respetar las instrucciones de uso, también puede haber riesgos residuales no evidentes.

Incluso si opera correctamente el dispositivo de soldadura con alambre de relleno, siempre existen riesgos residuales. Los siguientes peligros pueden presentarse en relación con la construcción y el diseño de este dispositivo de soldadura con alambre de relleno:

- lesiones oculares por deslumbramiento;
- contacto con partes calientes del dispositivo o de la pieza de trabajo (quemaduras);
- en caso de una protección inadecuada, existe riesgo de incendio y accidentes por chispas ardientes o partículas de escoria;
- emisiones nocivas de humos y gases, en caso de falta de aire o aspiración insuficiente en locales cerrados.

Evite el riesgo residual empleando el dispositivo de soldadura con alambre de relleno de forma cuidadosa y adecuada, y siguiendo todas las instrucciones.

Comportamiento en caso de emergencia

Lleve a cabo las medidas de primeros auxilios necesarias para la lesión y busque asistencia médica cualificada lo más rápido posible. Mantenga a la persona afectada protegida de otros posibles daños y tranquilízcala.

Si solicita ayuda, proporcione la siguiente información

1. Lugar del accidente
2. Tipo de accidente
3. Número de afectados
4. Tipo de lesiones

Indicaciones generales de seguridad

⚠ ¡PELIGRO! ¡Descarga eléctrica! ¡Existe peligro de lesiones por corriente eléctrica!

⚠ ADVERTENCIA

Lea todas las indicaciones de seguridad e instrucciones. En caso de no atenerse a las advertencias de peligro e instrucciones siguientes, ello puede ocasionar una descarga eléctrica, un incendio y/o lesión grave. **Guardar todas las advertencias de peligro e instrucciones para futuras consultas.**

Mantenga su zona de trabajo limpia y ordenada.

Las áreas y bancos de trabajo desordenados aumentan el riesgo de accidentes y lesiones.

Este aparato no es apropiado para ser utilizado por personas (incluidos los niños) con capacidades físicas, sensoriales o mentales limitadas, o que carezcan de experiencia o de conocimientos especiales, a menos que estén supervisados o hayan sido instruidos por una persona responsable de su seguridad. Además, los niños deben estar siempre bajo la supervisión de un adulto para evitar que jueguen con el aparato.

El dispositivo y los materiales de embalaje no son juguetes para niños.

Observe la normativa local de protección de accidentes y disposiciones sobre seguridad en el área de trabajo.

Tenga en cuenta que los reglamentos nacionales pueden limitar el uso del aparato.

No emplee accesorios diferentes de aquellos que el fabricante haya previsto o recomendado especialmente para esta herramienta eléctrica.

Durante el funcionamiento, el dispositivo no debe verse limitado por la falta de espacio ni situarse directamente junto a la pared. Solo así se garantiza que penetre suficiente aire por la ranuras de ventilación.

⚠ ¡PRECAUCIÓN! El manejo incorrecto puede dar lugar a daños materiales o al sobrecalentamiento del dispositivo de soldadura con alambre de relleno.

Esté atento a lo que hace y emplee la herramienta eléctrica con prudencia. No utilice la herramienta eléctrica si estuviese cansado, ni tampoco después de

haber consumido alcohol, drogas o medicamentos.

Compruebe que la máquina no esté dañada.

El dispositivo no debe utilizarse si está dañado o si los dispositivos de seguridad están defectuosos. Sustituya las piezas desgastadas y dañadas.

Bajo ningún concepto emplee el dispositivo si presenta daños.

Los trabajos y reparaciones no descritos en el presente manual deberán ser realizados exclusivamente por especialistas.

Trate las herramientas eléctricas con sumo cuidado. Controle que las piezas móviles funcionan correctamente y que no se atascan, que no haya piezas rotas o dañadas, de modo que el funcionamiento de la herramienta eléctrica pueda verse afectado. Repare las piezas dañadas antes de utilizar el dispositivo.

Seguridad eléctrica

Advertencia: Esta herramienta eléctrica genera un campo electromagnético durante el funcionamiento. Bajo ciertas circunstancias, este campo puede afectar a los implantes médicos activos o pasivos. Para reducir el riesgo de lesiones graves o fatales, recomendamos que las personas con implantes médicos consulten a su médico y al fabricante del implante médico antes de operar la máquina.

Las personas que lleven un dispositivo de soporte vital (p. ej., un marcapasos, etc.), deben consultar a su médico antes de acceder a las proximidades del dispositivo con el fin de garantizar que los campos magnéticos en conexión con las elevadas corrientes eléctricas no ejerzan influencia alguna sobre su dispositivo.

⚠ El funcionamiento solo está permitido con un interruptor diferencial (máx. corriente de fuga del ID 30 mA).

Conectar el enchufe del cable de alimentación a una toma de corriente de forma, tensión y frecuencia adecuadas y que cumpla con la normativa vigente.

Una instalación eléctrica incorrecta, una tensión de red demasiado alta o un manejo inadecuado pueden provocar una descarga eléctrica. Cualquier descarga eléctrica puede resultar mortal.

Los cables extensores no deben tener una longitud superior a 5 metros y deben tener una sección de cable de al menos 1,5 mm². No se recomienda utilizar cables extensores de diferentes longitudes y secciones, así como adaptadores y enchufes múltiples.

⚠ ¡Atención! ¡Peligro por descarga eléctrica!

Si no arde ningún arco eléctrico significa que entre el terminal de tierra y la boquilla de corriente predomina la tensión en circuito abierto U0. Esta tensión puede resultar mortal si el soldador entra en contacto con la boquilla de corriente, la boquilla de soplete, el alambre de soldadura y la pieza de trabajo con las manos al descubierto.

• Asimismo es imprescindible prestar atención a la posibilidad de que el conductor de protección pueda verse dañado por la corriente de soldadura en instalaciones o equipos eléctricos en caso de negligencia:

por ejemplo, el terminal de tierra se coloca en la carcasa del dispositivo de soldadura, que a su vez está conectada con el conductor de protección de la instalación eléctrica. Los trabajos de soldadura se realizan en una máquina con conexión a tierra. Por lo tanto, es posible soldar en la máquina sin haber colocado en ella el terminal de tierra. En este caso, la corriente de soldadura fluye desde el terminal de tierra hasta la máquina a través del conductor de protección. Una corriente de soldadura puede provocar la fusión del conductor de protección.

• La protección de las líneas de alimentación hacia las tomas de corriente debe responder a la normativa (VDE 0100). Por lo tanto, conforme a dicha normativa deben emplearse únicamente fusibles y disyuntores de circuito correspondientes al calibre del cable (interruptor automático de 16 amperios).

Una sobreprotección puede provocar que la línea se queme o daños en el edificio por incendio.

En caso de sobrecarga en la red de abastecimiento y en los circuitos eléctricos, pueden generarse interferencias para otros consumidores durante el trabajo de soldadura. En caso de duda, deberá consultarse a la empresa de electricidad.

Conecte el dispositivo de soldadura con alambre de relleno únicamente a una toma de corriente fácilmente accesible para que pueda separar rápidamente el equipo de la red eléctrica en caso de fallo.

Antes de la puesta en marcha del dispositivo, compruebe que el cable eléctrico y/o el enchufe no presenten daños.

Los cables deben desenrollarse siempre por completo a fin de evitar un peligro debido a los campos electromagnéticos reforzados.

Los cables de red dañados o enredados pueden provocar una descarga eléctrica. Tienda el cable de red de modo que no suponga un peligro de tropiezo.

No utilice el dispositivo de soldadura con alambre de relleno si presenta daños visibles o si el cable de red o enchufe de red están defectuosos.

No doble el cable de red.

Proteja todos los cables del aceite, cantos afilados y temperaturas elevadas.

Un cable o un conector defectuosos pueden producir una descarga eléctrica.

No tire del cable de alimentación para desconectar el enchufe de la toma de corriente.

El cable de alimentación empleado constituye una línea de alta calidad que no debe verse dañada. Durante el trabajo de soldadura, preste atención a que el cable no entre en contacto con objetos calientes. Si el cable de conexión se daña, será necesario sustituirlo por un cable de conexión especial que puede adquirir a través del fabricante o su servicio al cliente.

La sustitución del cable de conexión debe llevarse a cabo únicamente por parte del fabricante o de su servicio al cliente, o bien por parte de personal con una cualificación similar.

Indicaciones de seguridad para dispositivos de soldadura**⚠ ADVERTENCIA! ¡Peligro de incendio! ¡El manejo incorrecto puede provocar incendios o lesiones graves!**

La máquina de soldadura presenta el grado de protección IP21S y no debe exponerse a la lluvia ni a la humedad durante el funcionamiento o almacenamiento.

Comprobar el voltaje. Los datos técnicos indicados en la placa de características deben corresponder a la tensión de la red eléctrica.

Preste atención al perfecto estado del cable de soldadura, la boquilla, el soplete y la conexión del terminal de tierra. El desgaste del aislamiento y de las piezas eléctricas puede provocar situaciones peligrosas y disminuir la calidad de la soldadura.

El uso de este dispositivo puede provocar el desgaste de determinadas piezas. Por lo tanto, controle periódicamente la presencia de posible daños y defectos en el dispositivo.

Proteja el dispositivo de soldadura con alambre de relleno frente a la humedad y utilícelo únicamente en locales secos.

No sumerja el dispositivo de soldadura de alambre de relleno ni el cable de red/clavija de enchufe en agua u otros líquidos.

Nunca toque el dispositivo de soldadura con alambre de relleno ni la clavija de enchufe con las manos húmedas.

Evite cualquier contacto directo con el circuito de corriente de soldadura.

La tensión en circuito abierto que se produce entre la boquilla de corriente y el terminal de tierra puede resultar peligrosa.

No introduzca objetos puntiagudos y/o metálicos en el interior del dispositivo.

No se exponga nunca ni exponga a otras personas sin protección a los efectos del arco eléctrico o del metal incandescente. Los cordones de soldadura salpicados pueden provocar quemaduras.

Utilice siempre una pantalla de soldadura de protección adecuada, ropa de protección y guantes de protección.

Trabaje con un equipo de aspiración o en estancias bien ventiladas.

La inhalación prolongada de los gases de soldadura puede resultar nociva para la salud.

Evite la inhalación directa de los gases.

Asegúrese de que no haya personas sin vestimenta de protección ni gafas de protección en un radio de 15 metros del arco eléctrico. Proteja a las personas presentes y a usted mismo contra los posibles efectos peligrosos del arco eléctrico.

⚠ ADVERTENCIA! ¡Riesgo de lesiones! ¡El manejo incorrecto puede provocar lesiones graves!

Permita que la boquilla del paquete de mangueras y la pieza de trabajo se enfríen después del uso.

El uso prolongado del dispositivo puede provocar daños auditivos. Utilice siempre protección auditiva.

Asegúrese de que el humo de soldadura se aspira y de que el lugar de soldadura está bien ventilado.

⚠ ¡Atención! Peligro de accidente por salpicaduras de partículas de escoria.

Una vez solidificada, la escoria se vuelve dura y quebradiza. A continuación, se golpea con un martillo de escoria hasta obtener fragmentos afilados que pueden lesionar gravemente los ojos.

Por lo tanto, protéjase los ojos a la hora de retirar la escoria utilizando una gafas protectoras adecuadas.

La escoria incandescente y las chispas pueden provocar incendios y explosiones. No utilice nunca el dispositivo en entornos inflamables.

⚠ ¡Atención! Peligro por radiación y quemaduras

• Indicar el peligro para los ojos colocando el letrero «¡Atención, no mirar directamente a la llama!» en el lugar de trabajo.

• Los espacios de trabajo deben protegerse de tal forma que las personas que se hallen en las proximidades no resulten lesionadas.

• Las personas no autorizadas deben mantenerse alejadas de los trabajos de soldadura.

• Las paredes más próximas a los lugares de trabajo estacionarios no deben presentar una pintura clara ni reluciente.

• Las ventanas deben protegerse como mínimo hasta la altura de la cabeza frente a la filtración o reflexión de la radiación, por ejemplo, aplicando una pintura adecuada.

Mantenga el dispositivo de soldadura con alambre de relleno, la clavija de enchufe y el cable de red alejados de las llamas abiertas y de las superficies calientes.

No suele en depósitos, recipientes o tuberías que contengan líquidos o gases inflamables.

La madera, el serrín, las „pinturas“, los disolventes, la gasolina, el queroseno, el gas natural, el acetileno, el propano y los materiales inflamables similares deberán eliminarse del lugar de trabajo y sus alrededores y protegerse de las chispas.

⚠ ¡Atención! Peligro de incendio por chispas ardientes

Si las partículas metálicas y de escoria incandescentes y fundidas caen sobre materiales inflamables, estos podrían inflamarse y provocar un incendio. Por lo tanto, antes de iniciar los trabajos de soldadura, retire todos los objetos inflamables del área de trabajo. Tenga siempre a mano un extintor de incendios adecuado.

Para ello, preste atención especialmente a los siguientes materiales:

- Papel
- Trapos
- Tejidos
- Madera y fibra de madera
- Goma
- Plástico
- Gasolina
- Aceites
- Sustancias similares al alquitrán
- Pinturas y disolventes

No lleve a cabo trabajos de soldadura o corte en contenedores o tuberías aunque estén abiertas, si contienen o han contenido materiales que pudieran explotar o presentar otras reacciones peligrosas bajo los efectos del calor o de la humedad.

⚠️ ¡Atención! Peligro de explosión e incendio por chispas de soldadura

Tanto las chispas de soldadura como los puntos de soldadura altamente calentados pueden generar explosiones. Por lo tanto, no utilice el dispositivo en entornos con peligros de explosión en los que se hallen sustancias, como líquidos inflamables, gases y pintura pulverizada.

Recuerde:

- Cuando el dispositivo de soldadura con alambre de relleno se encuentre en funcionamiento, no coloque el soplete sobre el propio dispositivo ni sobre cualquier otro equipo eléctrico.
- No toque la boquilla de corriente ni cualquier otro objeto metálico en contacto con la boquilla de corriente hasta que no haya finalizado los trabajos de soldadura.
- Desconecte el suministro de corriente del dispositivo inmediatamente después de finalizar los trabajos de soldadura.
- Asegúrese de que ningún cable rodea su cuerpo.
- Compruebe que no se encuentra dentro del circuito de corriente de soldadura. El soplete y la conexión a tierra deben hallarse siempre en el mismo lado.

No lleve a cabo trabajos de soldadura o corte en contenedores o tuberías cerrados.

No utilice nunca el dispositivo de soldadura para deshelar tuberías congeladas.

Durante el trabajo de soldadura, es necesario observar las directrices y normativa nacionales respectivas. Se trata especialmente de las respectivas disposiciones sobre la prevención de accidentes laborales.

La superficie de colocación de la fuente de energía para la soldadura puede estar inclinada hasta 10° respecto al plano horizontal. El dispositivo no debe caer en su posición más desfavorable. Este deberá asegurarse si fuera necesario.

Si coloca el dispositivo de soldadura con alambre de relleno sobre una superficie inclinada, asegúrelo frente a vuelcos.

Transporte el dispositivo únicamente en posición vertical a fin de evitar que se produzcan daños.

Asegúrese de que la bombona de gas no pueda caer. La máquina de soldar nunca debe levantarse al mismo tiempo que una bombona de gas. Se aplican regulaciones especiales al transporte de bombonas de gas.

Manejo de las bombonas de gas

Asegúrese de que las bombonas de gas se utilicen y almacenen en locales suficientemente ventilados.

La bombona de gas con fugas puede reducir el contenido de oxígeno en el aire que respiramos y por lo tanto causar asfixia.

Antes de usarla, asegúrese de que la bombona de gas contiene gas destinado al trabajo a realizar.

Las bombonas de gas deben estar siempre bien sujetas en posición vertical a un soporte de pared o en un carro de bombonas de gas especialmente fabricado.

No se debe desplazar una bombona de gas con un ajustador de caudal adjunto. La válvula de la bombona de gas debe estar cubierta durante el transporte.

Cierre la válvula de la bombona de gas después de su uso.

Fuentes de peligro

Los trabajos efectuados por el lado de la tensión de red, por ejemplo, en cables, conectores, tomas de corriente, etc., deben llevarse a cabo únicamente por parte de personal cualificado. En particular, esto se aplica para la creación de cables intermedios.

En caso de accidentes, separe inmediatamente la fuente de alimentación para soldadura de la red.

Si se producen tensiones eléctricas de contacto, desconecte inmediatamente el dispositivo y solicite su inspección a una persona cualificada.

Preste atención a que exista siempre un contacto eléctrico adecuado por el lado de la corriente de soldadura.

Durante el trabajo de soldadura, utilice guantes aislantes en ambas manos. Estos protegen frente a una descarga eléctrica (tensión en circuito abierto del circuito de corriente de soldadura), radiación nociva (energía térmica y radiación UV), así como metal incandescente y salpicaduras de escoria.

Utilice un calzado aislante firme que aisle también de la humedad. El calzado bajo no es adecuado, ya que la caída de gotas de metal incandescente puede ocasionar quemaduras.

Utilice una vestimenta adecuada sin composición sintética.

Tocar la boquilla del paquete de mangueras y la pieza de trabajo puede causar quemaduras.

No mire el arco eléctrico sin utilizar las gafas de protección. Emplee únicamente una pantalla de protección para soldadura con un cristal protector adecuado conforme a la norma DIN. Aparte de radiación térmica y luminosa, que provoca un deslumbramiento o quemadura, el arco eléctrico emite también una radiación UV. En caso de una protección inadecuada, esta

radiación ultravioleta invisible provoca unas horas más tarde una conjuntivitis notable y sumamente dolorosa. Además, la radiación UV produce un efecto nocivo similar a las quemaduras solares sobre las partes del cuerpo al descubierto.

También es necesario advertir a las personas y asistentes en las inmediaciones del arco eléctrico sobre los peligros, proporcionarles los medios de protección adecuados y, en caso necesario, construir protectores.

No se deben realizar trabajos de soldadura en recipientes en los que se almacenen gases, combustibles, aceites minerales o similares, incluso si se han vaciado hace mucho tiempo, ya que existe peligro de explosión por la presencia de residuos.

En los locales con peligro de explosión e incendio se aplican disposiciones especiales.

Las uniones de soldadura sometidas a una fuerte tensión y que necesariamente deben cumplir unos requisitos de seguridad, deberán efectuarse exclusivamente por parte de soldadores cualificado y especialmente capacitado. Algunos ejemplos al respecto: Recipientes de presión, rieles de guía, acoplamientos de remolque, etc.

Locales estrechos y a alta temperatura

¡Atención! Peligro de intoxicación / Peligro de asfixia

- Al soldar se genera una cantidad importante de humos y gases. Cerciórese de que los humos y los gases puedan extraerse en todo momento por una abertura adecuada. No obstante, nunca suministre oxígeno. Esto aumenta el riesgo de incendio.

En el caso de trabajos realizados en locales estrechos y a alta temperatura, deberán emplearse una base y capas intermedias aislantes, así como guantes de seguridad de cuero u otros materiales de baja conducción para aislar el cuerpo del suelo, las paredes, partes conductoras del aparato y similares.

Si emplea transformadores de soldadura para soldar con un riesgo eléctrico elevado como, por ejemplo, en locales estrechos con paredes conductoras de electricidad (calderas, tuberías, etc.), en locales a altas temperaturas (sudoración de la vestimenta de trabajo), la tensión de salida del dispositivo de soldadura con alambre de relleno en circuito abierto no debe ser superior a 48 V~ (valor efectivo). Por lo tanto, el dispositivo podrá operarse en este caso gracias a su tensión de salida en circuito abierto.

Ropa de protección

¡Atención! Peligro de accidente por chispas ardientes

Las chispas ardientes de soldadura pueden provocar lesiones dolorosas por quemaduras.

Por lo tanto, es necesario que observe las siguientes indicaciones:

- Utilice siempre un delantal de cuero.
- Utilice guantes de cuero.
- Utilice una protección adecuada para la cabeza cuando realice trabajos de soldadura en puntos elevados.
- Deje que las piernas del pantalón descansen sobre el calzado.
- Utilice un calzado rígido y aislante.

Durante el trabajo, el soldador debe tener todo el cuerpo protegido mediante vestimenta y protección para el rostro frente a la radiación y las quemaduras.

Deberán utilizarse guantes de seguridad de un material adecuado (cuero) en ambas manos. Estos deben encontrarse en perfecto estado.

Para proteger la vestimenta frente a la proyección de chispas y quemaduras, es necesario utilizar delantales adecuados. Cuando la naturaleza del trabajo lo requiera, por ejemplo al soldar en puntos elevados, deberá utilizarse un traje protector y, en caso necesario, una protección adecuada para la cabeza.

La vestimenta de protección adecuada y todos los accesorios deben responder al reglamento sobre «equipos de protección individual» (2016/425).

Clase A (IEC 60974-10):

Si desea utilizar el dispositivo en entornos domésticos en los que el suministro de corriente tiene lugar a través de un sistema público de suministro de baja tensión, podría ser necesario el uso de un filtro electromagnético que reduzca en cierta medida las interferencias electromagnéticas de modo que ya no sean percibidas como molestas por el usuario.

El dispositivo puede utilizarse en entornos industriales u otro tipo de entornos en los que el suministro de corriente no tenga lugar a través de un sistema de suministro público de baja tensión.

Los dispositivos de clase A no está previstos para su uso en entornos domésticos en los que el suministro de corriente tiene lugar a través de un sistema público de suministro de baja tensión, pues podrían producirse interferencias en caso de condiciones desfavorables de la red.

Como usuario, deberá garantizar, cuando sea necesario y consultando con su empresa proveedora de energía, que su punto de conexión en el que desea utilizar el dispositivo cumple con las condiciones previamente mencionadas.

El usuario es responsable de las interferencias causadas por los trabajos de soldadura.

SÍMBOLOS



¡Atención!
Leer el manual de instrucciones para reducir el riesgo de lesiones.



Almacene el equipo en un lugar seco y protegido contra heladas.



Mantenga a los niños alejados de la máquina.



No exponga la máquina a la lluvia.



Utilice un equipo de protección personal.



¡Utilizar una máscara de soldadura!



Utilizar siempre guantes especiales de soldadura.



¡Utilizar calzado de seguridad con protección contra cortes, suela antideslizante y puntera de acero!



Utilizar delantales protectores



Antes de llevar a cabo cualquier trabajo en el dispositivo, desconectar el enchufe de la toma de corriente.



0



Advertencia de tensión eléctrica peligrosa



Peligro de explosión



Advertencia de humos tóxicos



Protéjalos de la humedad en todo momento. No exponga la máquina a la lluvia.



Distancia de personas
Asegúrese de que no haya personas presentes en el área de peligro.



Transformador monofásico con rectificador



MIG (soldeo por metal y gas inerte)
MAG (soldeo por metal y gas activo)



Apto para soldar en condiciones de alto riesgo eléctrico.



Corriente alterna monofásica con frecuencia nominal de 50 Hz



Todo dispositivo eléctrico o electrónico defectuoso o a eliminar debe entregarse en los puntos de recogida adecuados para su reciclaje.



Protéjalos de la humedad en todo momento.



Símbolo de conformidad CE



Marca TÜV / GS

MANTENIMIENTO



Antes de llevar a cabo cualquier trabajo de ajuste y mantenimiento en el dispositivo, desconecte el enchufe de la toma de corriente.

Realice siempre una inspección visual antes del uso para determinar si el dispositivo, en particular el cable de alimentación y el enchufe, están dañados.

ADVERTENCIA El dispositivo no debe utilizarse si está dañado o si los dispositivos de seguridad están defectuosos. Sustituya las piezas desgastadas y dañadas.

Si el dispositivo fuera defectuoso, la reparación deberá llevarla a cabo exclusivamente un servicio de atención al cliente autorizado.

En caso necesario, encontrará una lista de repuestos en Internet en www.guede.com.

Utilice únicamente accesorios y piezas de repuesto originales.

No se debe limpiar la máquina ni sus componentes con disolventes ni con líquidos inflamables o tóxicos. Utilice únicamente un paño húmedo para la limpieza.

Utilice un cepillo suave o un pincel para eliminar el polvo atascado en la abertura de ventilación y en las piezas móviles después de cada uso.

Engrase periódicamente todas las piezas metálicas móviles, por ejemplo, ruedas y tapas laterales.

Solo un dispositivo en buen estado y con mantenimiento regular puede ser una herramienta útil. Los defectos de mantenimiento y cuidado pueden provocar accidentes y lesiones imprevisibles.

Si fuera necesario sustituir el cable de alimentación, deberá hacerlo el fabricante o su representante para evitar riesgos para la seguridad.

Almacenamiento

Almacene el equipo en un lugar seco y protegido contra heladas.

Después del uso, espere hasta que el dispositivo se enfríe.

No cubra ni coloque el dispositivo en el armario inmediatamente después de su uso.

La máquina debe guardarse bajo llave y en un lugar adecuado para protegerla contra el uso no autorizado.

Eliminación

Las instrucciones de eliminación pueden consultarse en los pictogramas del dispositivo o del embalaje.

Eliminación del embalaje de transporte

El embalaje protege al dispositivo contra daños durante el transporte. Por regla general, los materiales de embalaje se seleccionan según criterios de compatibilidad medioambiental y de eliminación, por lo que son reciclables. El retorno del envase al ciclo de material ahorra materias primas y reduce la cantidad de residuos. Las piezas de embalaje (p. ej., láminas, Styropor®) pueden ser peligrosas para los niños.

No elimine dispositivos eléctricos en la basura doméstica, utilice los puntos de recogida de su municipio. Pregunte a su autoridad local por la ubicación de los puntos de recogida. Si el dispositivo eléctrico se elimina de forma incontrolada, la exposición a la intemperie puede hacer que sustancias peligrosas penetren en las aguas subterráneas y, por lo tanto, en la cadena alimentaria, o que la flora y la fauna queden contaminadas durante años. Si sustituye el dispositivo por uno nuevo, el vendedor está obligado legalmente a aceptar el antiguo, al menos gratuitamente, para su eliminación.

Eliminación del dispositivo

Hemos puesto a su disposición en internet documentación técnica sobre el desmontaje, las listas de piezas, los esquemas de circuitos y una lista de materiales reciclables.

Puede acceder a la documentación técnica utilizando el código QR o el enlace correspondiente debajo de los datos técnicos.

Garantía

El tiempo de garantía es de 12 meses para un uso industrial y de 24 meses para consumidores privados. Comenzará en el momento de la compra del dispositivo.

La garantía se extiende solo a defectos causados por fallos de material o de fabricación. En caso de reclamación por un defecto a efectos de la garantía, deberá presentarse la factura original con la fecha de compra.

Queda excluido de la garantía cualquier uso no autorizado, tales como la sobrecarga del dispositivo, el uso de la violencia o daños causados por influencias externas o cuerpos extraños. El incumplimiento del manual de instrucciones y el desgaste normal quedan también excluidos de la garantía.

Servicio

¿Tiene alguna pregunta técnica? ¿Una reclamación? ¿Necesita algún repuesto o un manual de instrucciones? En el sitio web de la empresa Güde GmbH & Co. KG (www.guede.com), en la sección de Servicio, le ayudaremos de forma rápida y lo menos burocrática posible. Por favor, ayúdenos a ayudarlo. Para poder identificar su dispositivo en caso de reclamación, necesitamos el número de serie, así como el número de artículo y el año de construcción. Encontrará todos estos datos en la placa de características.

Número de serie:

Número de artículo:

Año de construcción:

Información importante para el cliente

Por favor, tenga en cuenta que la devolución, tanto dentro como fuera del plazo de garantía, debe realizarse en el embalaje original. Gracias a esta medida, se evitan de forma eficaz daños de transporte innecesarios y su a menudo conflictiva regulación. Solo con la caja original el dispositivo estará protegido de manera óptima, garantizando así una tramitación rápida.

Subsanación de fallos

Fallo	Causa	Resolución
El alambre no se transporta pese a la bobina giratoria.	Suciedad en la boquilla de corriente	Limpieza
	El acoplamiento del soporte para bobina presenta un ajuste excesivo.	Aflojar
	Paquete de mangueras dañado	Comprobar el recubrimiento del la guía del alambre
	Presión de contacto del rodillo guía del alambre demasiado baja	Aumentar la presión de contacto
Alimentación del alambre intermitente o desencadenante	Boquilla de corriente dañada	Reemplazar
	Quemaduras en la boquilla de corriente	Reemplazar
	Suciedad en la ranura de la rueda motriz	Limpieza
	Estría en la rueda motriz desgastada	Reemplazar
Arco apagado	Contacto inadecuado entre la pinza de tierra y la pieza	Colocar y controlar la pinza Retirar la pintura y la corrosión
	Cortocircuito entre la boquilla de corriente y el tubo guía de gas	Limpiar o sustituir la boquilla de corriente y la boquilla de gas Boquilla de corriente libre de suciedad, restos de pintura y corrosión
	Boquilla de corriente demasiado suelta	Apretar la boquilla de corriente
Cordón de soldadura poroso	Separación o inclinación incorrectas del paquete de mangueras	La separación entre el paquete de mangueras y la pieza debe ser de 5-10 mm. La inclinación no debe ser inferior a 60 con respecto a la pieza.
	Ningún gas, demasiado poco gas o gas incorrecto	Añadir (más) o cambiar el gas
La máquina ha dejado de funcionar de forma inesperada tras un uso prolongado	La máquina se ha sobrecalentado a causa de un uso prolongado y la protección contra sobrecalentamiento se ha disparado	Deje que la máquina se enfríe

Technische gegevens

Lasapparaat		MIG 172/6W				
Artikel-Nr.						20074
Beschermgraad						IP 21S
Isolatieklasse						H
Aansluiting						230 V ~ 50 Hz
Nominale ingangsspanning (Wisselstroom) U_1						230 V
Netfrequentie						50 Hz
Veiligheidszekering						16A
Maximale Nominale ingangsstroom I_{lmax}						27,2 A
Maximale effectieve ingangsstroom I_{leff}						9,2 A
Max. netvermogen						230 V (3,2 kVA)
Zekering, traag						16 A
Nullastspanning U_0						40 V
Vermogen in ruststand						25 W
Efficiëntie van de lasvermogensbron						54%
Werkspanning U_2	15,25 V	16,1 V	16,7 V	17,85 V	19 V	20,75 V
Lasstroom I_2	25 A	42 A	54 A	77 A	100 A	135 A
Inschakelduur X *	100 %		60 %	30 %	20 %	10 %
Instelbereik Lasstroom						25-135 A
Materiaaldikte						1 - 8 mm
Draaddikte						0,6 - 1,0 mm
Max. draadverbruik op max. vermogen en max. draadaanvoer						
0,6 mm Draad						42 g/min
0,8 mm Draad						51 g/min
1,0 mm Draad						58 g/min
Gemiddeld gasverbruik						
0,6 mm Draad						6 l/min
0,8 mm Draad						8 l/min
1,0 mm Draad						10 l/min
Afmetingen l x b x h						685 x 295 x 440 mm
Netto/bruto gewicht						32 kg / 38 kg
Dit apparaat bestaat uit de volgende recyclebare materialen:						
Plaatstaal, Koper, Aluminium, ABS, PE						

* Verhouding van de daadwerkelijke werktijd tot de totale werktijd.

Opmerking 1: Deze verhouding ligt tussen 0 en 1 en mag in procent worden uitgedrukt.

Opmerking 2: Voor dit document bedraagt de duur van een volledige cyclus 10 min. Zo wordt bijvoorbeeld een ononderbroken inschakelduur van 60% van de belastingstijd gedurende 6 minuten gevolgd door een nullasttijd van 4 minuten.

De inschakelduur werd bij 40°C door simulatie bepaald.

U kunt alle technische documenten die vereist zijn volgens de richtlijn ecologisch ontwerp 2019/1784 vinden op:

<https://www.guede.com/cgi-bin/twinklecom.cgi?contentidx=0¶m=PAGE&tid=GSC-Ersatzteile-Online-Shop&setartfocus=20074>





Gebruik het apparaat pas nadat u de gebruiksaanwijzing gelezen en begrepen hebt. Maakt u zich met de bedieningselementen en het juiste gebruik van het apparaat vertrouwd. Let op alle, in de gebruiksaanwijzing aangegeven, veiligheidsinstructies. Gedraagt u zich verantwoord tegenover andere personen.

De bedienende persoon is verantwoordelijk voor ongevallen of gevaren tegenover derden.

Indien betreffende de aansluiting en het bedienen van het apparaat twijfels ontstaan, kunt u zich tot de klantendienst wenden.

Voorgeschreven gebruik van het systeem

Beschermgas-lasapparaat voor het thermisch verbinden van ferrometalen door het smelten van de randen en het toevoegen van een additief.

Alle geschikte draadelektroden mogen voor het apparaat worden gebruikt.

Het apparaat is een booglasapparaat met een beperkte inschakelduur en komt overeen met klasse A volgens de norm 60974-10. Het apparaat is geschikt voor incidentele industriële en commerciële doeleinden, alsmede voor korte werkzaamheden in de hobby- en doe-het-zelfbranche.

We hebben een technische documentatie gemaakt voor demontage, reserveonderdelenlijsten, circuit-diagrammen en een lijst van recyclebare materialen die allemaal op het internet te vinden zijn. Voor toegang tot de technische documenten gebruikt u de QR-code of de overeenkomstige link onder de technische gegevens in deze aanwijzingen.

De inachtneming van de veiligheidsaanwijzingen alsmede de montagehandleiding en de aanwijzingen in de bedieningshandleiding zijn ook onderdeel van het correcte gebruik.

De geldende ongevallenpreventievoorschriften moeten strikt in acht worden genomen..

Het lasapparaat mag niet worden gebruikt:

- in onvoldoende geventileerde ruimten
- in een vochtige of natte omgeving,
- in een omgeving met explosiegevaar,
- voor het ontdooven van buizen,
- in de buurt van personen met een pacemaker en
- in de buurt van licht ontvlambare materialen

Dit apparaat uitsluitend gebruiken voor normaal gebruik, zoals aangegeven. Bij niet naleving van de bepalingen uit de algemeen geldende voorschriften, evenals van de bepalingen uit deze gebruiksaanwijzing, kan de producent voor schade niet aansprakelijk gesteld worden.

Wij maken u erop attent dat onze installaties qua bestemming niet geconstrueerd zijn voor gebruik in ondernemingen, handwerkateliers of industriële bedrijven. Onder omstandigheden in ondernemingen, handwerkateliers of industriële bedrijven kunnen wij geen garantie verlenen.

Eisen aan de bedienende persoon

De bedienende persoon moet, voor het gebruik van het apparaat, de gebruiksaanwijzing goed gelezen hebben.

Omdat het gebruik van het apparaat bij verkeerde hantering voor aanzienlijke gevaren kan zorgen, mogen alleen deskundige personen het apparaat gebruiken.

De bediener moet adequaat zijn opgeleid in de instelling, bediening en gebruik van de machine.

Kwalificatie: Behalve een uitvoerige instructie door vakkundig verkooppersoneel is er geen speciale kwalificatie voor het gebruik van het apparaat nodig.

Minimale leeftijd: Het apparaat mag slechts door personen gebruikt worden van 18 jaar of ouder. Uitzondering hierop is het gebruik door jeugdige personen bij een beroepsopleiding ter verkrijging van vaardigheid en indien dit onder toezicht van een opleider plaats vindt.

Scholing: Om het apparaat te kunnen gebruiken is enig passend onderricht, door een vakman, resp. de bedieningsaanwijzing, voldoende. Een speciale scholing is niet noodzakelijk. De bedienende persoon is verantwoordelijk voor ongevallen of gevaren tegenover derden.

Resterende gevaren

Ondanks de nakoming van de gebruiksaanwijzing kunnen ook onzichtbare restrisico's bestaan.

Ook als u het lasapparaat voor gevulde draad volgens de voorschriften gebruikt, blijven er altijd restrisico's. De volgende gevaren kunnen optreden in verband met de constructie en uitvoering van dit lasapparaat voor gevulde draad:

- Oogletsel door verblinding,
- Aanraken van hete onderdelen van het apparaat of van het werkstuk (brandwonden),
- Bij ondeskundige bescherming ongeval- en brandgevaar door spattende vonken of slakdeeltjes,
- Voor de gezondheid schadelijke emissie van rook en gassen, bij luchttekort resp. onvoldoende afzuiging in afgesloten ruimten.

Verlaag het restrisico door het lasapparaat voor gevulde draad zorgvuldig en volgens de voorschriften te gebruiken en alle aanwijzingen in acht te nemen..

Handelswijze in noodgeval

Tref de noodzakelijke maatregelen om éérste hulp te verlenen, die met het letsel overeenkomt en vraag zo snel mogelijk gekwalificeerde medische hulp aan. Bescherm gewonde personen voor overig letsel en stel ze gerust.

Indien u hulp vraagt, geef de volgende gegevens door

1. Plaats van het ongeval
2. Soort van het ongeval
3. Aantal gewonden mensen
4. Soort verwondingen

Algemene veiligheidsinstructies

⚠ GEVAAR! Stroomschok! Er is letselgevaar door elektrische stroom!

A WAARSCHUWING

Lees alle veiligheidsinstructies en aanwijzingen.

Als de waarschuwingen en voorschriften niet worden opgevolgd, kan dit een elektrische schok, brand of ernstig letsel tot gevolg hebben. **Bewaar alle waarschuwingen en voorschriften voor toekomstig gebruik.**

Houd uw werkplek schoon en netjes. Wanordelijke werkplekken en werkbanken verhogen de kans op ongevallen en letsels.

Dit apparaat is niet geschikt voor het gebruik door personen (inclusief kinderen) met beperkte lichamelijke, sensorische of geestelijke vermogens of gebrekkige ervaring resp. vakkennis, tenzij ze dienooreenkomstig worden geïnstrueerd of begeleid door een voor de veiligheid verantwoordelijke persoon. Op kinderen moet toezicht worden gehouden om te voorkomen dat ze met het apparaat spelen.

Het apparaat en het verpakkingsmateriaal zijn geen kinderspeelgoed.

In de werkomgeving de plaatselijke voorschriften ter voorkoming van ongevallen en veiligheidsbepalingen opvolgen.

Houd er rekening mee dat het toegestane gebruik van het apparaat door nationale voorschriften kan worden beperkt.

Gebruik uitsluitend toebehoren dat door de fabrikant speciaal voor dit elektrische gereedschap is voorzien en geadviseerd.

Het apparaat mag tijdens de werkingsduur niet ingesloten of direct tegen de wand staan. Alleen op deze manier komt er altijd voldoende lucht in de openings sleuven.

⚠ PAS OP! Ondeskundig gebruik kan leiden tot oververhitting van het lasapparaat voor gevulde draad of tot materiële schade.

Wees alert, let goed op wat u doet en ga met verstand te werk bij het gebruik van het elektrische gereedschap. Gebruik geen elektrisch gereedschap wanneer u moe bent of onder invloed staat van drugs, alcohol of medicijnen.

Controleer de machine op eventuele beschadigingen

Het apparaat mag niet gebruikt worden, als het beschadigd is of de beschermingsinrichtingen defect zijn. Vervang versleten of beschadigde onderdelen.

Mocht het apparaat gebreken vertonen, mag het in geen enkel geval in gebruik worden genomen.

Reparaties en werkzaamheden, die niet in deze aanwijzing worden beschreven, enkel door gekwalificeerd personeel laten uitvoeren.

Onderhoud elektrische werktuigen zorgvuldig.

Controleer of de bewegelijke onderdelen perfect functioneren en niet klemmen, of onderdelen gebroken of zodanig beschadigd zijn dat de functie van het elektrische werktuig is beïnvloed. Laat beschadigde onderde

Elektrische veiligheid

Waarschuwing: Dit elektrische werktuig produceert tijdens het gebruik een elektromagnetisch veld. Dit veld kan onder bepaalde omstandigheden actieve of passieve medische implantaten beïnvloeden. Om het gevaar van ernstige of dodelijke letsels te verlagen, adviseren wij personen met medische implantaten een arts en de producent van de medische implantaat te consulteren voordat de machine wordt bediend.

Personen die een elektronisch, levensondersteunend apparaat (bijv. een pacemaker en dergelijke) gebruiken, moeten voordat ze zich in de buurt van dit apparaat begeven, hun arts raadplegen. Dit om te waarborgen dat het magnetische veld samenhangend met de hoge elektrische stroom geen nadelige invloed heeft op de werking van hun apparaat.

⚠ Het gebruik is slechts met een foutstroomschakelaar (RCD max. foutstroom van 30 mA) toegestaan.

Steek de stekker van het netsnoer in een geschikt stopcontact qua vorm, spanning en frequentie, dat aan de geldende wettelijke voorschriften voldoet.

Foutieve elektrische installatie, te hoge netspanning of verkeerd gebruik kunnen leiden tot een elektrische schok. Elke elektrische schok kan dodelijk zijn.

Gebruik verlengsnoeren van maximaal 5 meter en met een kabeldoorsnede van niet minder dan 1,5 mm². Men raadt het gebruik van verlengsnoeren met andere lengte en doorsnede, alsmede van adapters en meervoudige stekkerdozen af.

Opgelet! Gevaar door elektrische schok!

Als er geen vlamboog brandt, heerst tussen de massaklem en contacttip de nullastspanning U₀. Deze spanning kan levensgevaarlijk zijn als de lasser de contacttip, brandertip, het lasdraad en het werkstuk met blote handen aanraakt.

- Er moet beslist rekening mee worden gehouden, dat de PE-geleider in elektrische installaties of apparaten bij nalatigheid onherstelbaar kan worden beschadigd door de lasroom:

Bijvoorbeeld als de massaklem op de behuizing van het lasapparaat wordt gelegd, die met de PE-geleider van de elektrische installatie is verbonden. De laswerkzaamheden worden uitgevoerd aan een machine met PE-geleidersaansluiting. Het is ook mogelijk om aan de machine te lassen, zonder dat de massaklem hieraan is aangebracht. In dit geval stroomt de lasstroom van de massaklem via de PE-geleider naar de machine. De hoge lasstroom kan het doorsmelten van de PE-geleider tot gevolg hebben.

- De zekeringen van de toevoeringen naar de contactdozen moeten voldoen aan de voorschriften (VDE 0100). Volgens deze voorschriften mogen dus alleen zekeringen resp. stroomonderbrekers worden gebruikt die geschikt zijn voor de leidingdiameter (16 ampère installatieautomaat).

Een overzekering kan leidingbrand resp. gebouwbrandschade tot gevolg hebben.

Bij overbelaste voedingsnetten en stroomkringen kunnen tijdens het lassen storingen voor andere gebruikers worden veroorzaakt. Bij twijfel moet advies worden gevraagd aan het netbedrijf.

Sluit het lasapparaat voor gevulde draad alleen op een goed toegankelijke contactdoos aan, zodat dit bij storing snel van het voedingsnet kan worden gescheiden.

Voor de inbedrijfneming van het apparaat controleren of de elektrische kabel en/of het stopcontact niet beschadigd zijn.

Kabels moeten altijd volledig worden afgewikkeld, om gevaar door versterkte elektromagnetische velden te vermijden.

Beschadigde of in de war geraakte kabels vergroten het risico van een elektrische schok. Leg de netkabel zo, dat deze geen struikelgevaar vormt.

Gebruik het lasapparaat voor gevulde draad niet, als dit zichtbaar beschadigd is of als de netkabel of stekker defect zijn.

Knik de netkabel niet.

Bescherm alle kabels tegen olie, scherpe randen en hoge temperaturen.

Een defecte kabel of stekker kan leiden tot een elektrische schok.

Niet aan de netkabel trekken om de stekker uit het stopcontact uit te nemen.

De gebruikte netaansluitkabel is een hoogwaardige kabel, die niet mag worden beschadigd. Let er tijdens uw werkzaamheden op, dat deze niet in contact komt met hete voorwerpen. Als de aansluitkabel wordt beschadigd, moet deze door een speciale aansluitkabel worden vervangen, die verkrijgbaar is bij de fabrikant of diens klantenservice.

Het vervangen van de aansluitkabel mag alleen door de fabrikant of diens klantenservice of personen met soortgelijke kwalificaties worden uitgevoerd.

Veiligheidsaanwijzingen voor lasapparaten

 **WAARSCHUWING! Brandgevaar!**
Ondeskundig gebruik kan leiden tot een grote brand of ernstig letsel!

Het lasapparaat heeft een beveiligingsgraad IP21S en mag nooit aan regen en vocht, tijdens het gebruik of opslag, blootgesteld worden.

Spanning controleren. De op het plaatje aangegeven technische gegevens moeten in overeenstemming zijn met de spanning van het stroomnet.

Let op een onberispelijke toestand van de laskabel, tip, brander en massaklemmen. Slijtage aan de isolatie en aan onder stroom staande onderdelen kunnen een gevaarlijke situatie veroorzaken en de kwaliteit van de laswerkzaamheden verlagen.

Het gebruik van dit apparaat kan bij bepaalde onderdelen tot slijtage leiden. Controleer het apparaat daarom regelmatig op eventuele schade en gebreken.

Bescherm het lasapparaat voor gevulde draad tegen vocht en gebruik het uitsluitend in droge binnenruimten.

Dompel het lasapparaat voor gevulde draad, de netkabel of stekker nooit in water of andere vloeistoffen. Pak het lasapparaat voor gevulde draad of de stekker nooit met vochtige handen beet.

Vermijd elk direct contact met de lasstroomkring.

De nullastspanning die tussen de contacttip en massaklem optreedt kan gevaarlijk zijn.

Breng nooit puntige en/of metalen voorwerpen binnen in het apparaat.

Stel u zelf en andere personen nooit zonder bescherming aan de werking van de vlamboog of het gloeiende metaal bloot. Spetterende lasparels kunnen tot verbrandingen leiden.

Altijd een juiste laskap, beschermende kleding en veiligheidshandschoenen dragen.

Werk met een afzuiginstallatie of in goed geventileerde ruimten.

Langer inademen van lasgassen kan schadelijk zijn voor de gezondheid.

Vermijd het directe inademen van de gassen.

Let erop, dat zich in een omtrek van 15 meter rond de vlamboog geen personen zonder beschermende kleding en oogbescherming bevinden. Bescherm uzelf en omstanders tegen de eventueel gevaarlijke effecten van de vlamboog!

**⚠ WAARSCHUWING! Gevaar voor letsel!
Ondeskundig gebruik kan leiden tot ernstig letsel!**

Slangpakkettip en werkstuk na het gebruik eerst laten afkoelen.

Lange tijd achtereen met het apparaat werken kan tot gehoorbeschadigingen leiden. Draag altijd een gehoorbeschermer.

Let er op dat de lasrook wordt afgezogen, resp. de lasplaats goed geventileerd is.

⚠ Opgelet! Ongevalgevaar vanwege spattende slakdeeltjes

De slak is na het stijf worden hard en broos. Volgens wordt deze met de slakhamer kapotgeslagen in deeltjes met scherpe randen, die de ogen gevaarlijk kunnen verwonden.

Bescherm uw ogen daarom bij het verwijderen van de slak met een geschikte veiligheidsbril.

Gloeiende slakken en vonken kunnen brand en explosies veroorzaken. Het apparaat nooit in een brandgevaarlijke omgeving gebruiken.

⚠ Opgelet! Gevaar voor stralen en verbrandingen

- Op de werkplek wijzen op het gevaar voor de ogen door een bord „Let op, niet in de vlammen kijken!“.
- De werkplekken moeten indien mogelijk zo worden afgeschermd, dat personen in de omgeving beschermd zijn.
- Onbevoegden moeten op afstand van de laswerkzaamheden worden gehouden.
- In de directe omgeving van vaste werkplekken mogen de wanden niet lichtgekleurd en niet glanzend zijn.
- De vensters moeten minimaal tot hoofdhoogte worden beschermd tegen het doorlaten of terugkaatsen van stralen, bijvoorbeeld door een geschikte verflaag.

Houd het lasapparaat voor gevulde draad, de stekker en de netkabel buiten bereik van open vuur en hete oppervlakken.

Las niet op reservoirs, vaten of buizen waarin brandbare vloeistof of gassen hebben gezeten.

Hout, zaagsel, lakken, oplosmiddelen, benzine, kerosine, aardgas, acetyleen, propaan en dergelijke materialen dienen van de werkplaats en de omgeving verwijderd te worden, resp. tegen de vonkenregen beschermd te zijn.

⚠ Opgelet! Brandgevaar vanwege spattende vonken

Als de smeltvloeibare of gloeiende metalen- en slakdeeltjes op brandbare stoffen komen, kunnen deze ontsteken en brand veroorzaken. Verwijder daarom voor aanvang van de laswerkzaamheden alle brandbare voorwerpen uit uw werkgebied. Zorg ervoor dat een geschikte brandblusser klaarstaat.

Let met name op bij de volgende materialen:

- Papier
- Lompen
- Textiel
- Hout en houtvezels
- Rubber
- Kunststof
- Benzine
- Olie
- Teerachtige stoffen
- Verf en oplosmiddelen

Geen las- of snijwerkzaamheden aan reservoirs of buizen uitvoeren, ook niet als deze open zijn of als u materialen ontvangt of ontvangen hebt die door warmte of vocht kunnen exploderen of andere gevaarlijke reacties oproepen.

⚠️ Opgelet! Explosie- en brandgevaar door lasvonken

Zowel de lasvonken alsook het intensief verhitte laspunt zelf kunnen explosies veroorzaken. Gebruik het apparaat daarom niet in een explosiegevaarlijke omgeving, waarin zich substanties zoals brandbare vloeistoffen, gasen en verfnevel bevinden.

Let op het volgende:

- Als het lasapparaat voor gevulde draad in gebruik is, mag de brander niet op het lasapparaat voor gevulde draad zelf of op een ander elektrisch apparaat worden gelegd.
- Raak voor beëindiging van uw laswerkzaamheden niet de contacttip zelf of een ander metaal voorwerp dat in contact staat met de contacttip aan.
- Onderbreek na beëindiging van uw laswerkzaamheden onmiddellijk de voeding van het apparaat.
- Let er beslist op, dat er geen kabel om uw lichaam wordt gewikkeld.
- Let er beslist op, dat u zich niet binnen de lasstroomkring bevindt. Brander en massa moeten zich altijd aan dezelfde zijde bevinden.

Geen las- of snijwerkzaamheden aan gesloten reservoirs of buizen uitvoeren.

Gebruik het lasapparaat nooit om bevroren buizen te ontdooien.

Bij het lassen moeten de betreffende nationale richtlijnen en wetten in acht worden genomen. Dit geldt met name voor de betreffende ongevallenpreventievoorschriften.

Het standvlak van de lasstroombron kan een schuine hoek tot 10° hebben tegenover de horizontale lijn. Het apparaat mag in zijn ongunstigste positie niet omvallen. Indien nodig moet het worden beveiligd.

Beveilig het lasapparaat voor gevulde draad tegen omvallen als het op een schuin oppervlak wordt geplaatst.

Om schade aan het apparaat te voorkomen, mag het uitsluitend rechtop staand worden getransporteerd. Borg absoluut de gasfles tegen vallen. De lasmachine mag niet tegelijk met een gasfles opgetild worden. Voor het transport van gasflessen gelden bijzondere voorschriften.

Omgang met gasflessen

Zorg ervoor dat het gebruik en de opslag van gasflessen in ruimten plaatsvindt die voldoende be- en ontluicht worden.

Een ondichte gasfles kan een verlaging van de zuurstofinhoud in de in te ademen lucht veroorzaken en er kan daardoor verstikkingsgevaar optreden.

Controleer voor het gebruik dat de gasfles gas bevat dat voor de uit te voeren werkzaamheden is bestemd.

Gasflessen moeten altijd rechtop staand en aan een muur of in een speciaal gebouwde gasflessenwagen vastgezet worden.

Een beschermgasfles met geplaatste instelinrichting voor de gasstroom mag niet bewogen worden. Het gasflesventiel dient tijdens het transport afgedekt te zijn.

Sluit het gasflesventiel na ieder gebruik af.

Gevaarbronnen

Werkzaamheden aan de netspanningszijde, bijvoorbeeld aan kabels, stekkers, contactdozen etc. alleen door een vakman laten uitvoeren. Dit geldt met name voor het maken van tussenkabels.

Bij ongevallen de lasstroombron onmiddellijk van het net scheiden.

Indien elektrische aanraakspanningen optreden, moet het apparaat onmiddellijk worden uitgeschakeld en door een vakman worden gecontroleerd.

Aan de lasstroomzijde altijd op goede elektrische contacten letten.

Bij het lassen altijd aan beide handen isolerende handschoenen dragen. Deze beschermen tegen een elektrische schok (nullastspanning van de laststroomkring), tegen schadelijke straling (warmte en UV-straling) alsmede tegen gloeiend metaal en slakspetters.

Vast isolerend schoeisel dragen, de schoenen moeten ook bij natheid isoleren. Lage schoenen zijn niet geschikt, omdat vallende, gloeiende metalen druppels verbrandingen veroorzaken.

Geschikte kleding dragen, geen synthetische kledingstukken.

Aanraken van het mondstuk van het slangenpakket en van het werkstuk kan tot verbrandingen leiden.

Niet met onbeschermd oog in de vlamboog kijken, alleen een lashitteschild met voorgeschreven veiligheidsglas conform DIN gebruiken. De vlamboog geeft behalve licht- en warmtestralen die verblindend resp. verbranding veroorzaken, ook UV-stralen af. Deze onzichtbare ultravioletstraling veroorzaakt bij onvoldoende bescherming een bindvliesontsteking, die pas enkele uren later wordt opgemerkt en zeer pijnlijk is. Bovendien heeft de UV-straling op onbe-

schermende lichaamsdelen zonnebrandschadelijke effecten tot gevolg.

Ook personen of helpers in de buurt van de vlamboog moeten op de gevaren worden gewezen en met de benodigde beschermende middelen worden uitgerust. Indien nodig beschermingswanden inbouwen.

Op reservoirs, waarin gassen, brandstoffen, minerale oliën e.d. hebben gezeten, mogen ook als ze al lange tijd geleden gelegeerd zijn geen laswerkzaamheden worden uitgevoerd, omdat door resten explosiegevaar bestaat.

In brand- en explosiegevaarlijke ruimten gelden bijzondere voorschriften.

Lasverbindingen, die worden blootgesteld aan grote belastingen en beslist aan veiligheidseisen moeten voldoen, mogen uitsluitend door speciaal opgeleide en gecertificeerde lassers worden uitgevoerd. Voorbeelden daarvan zijn: Drukketels, looprails, aanhangerkoppelingen, etc.

Krappe en hete ruimten

Opgelet! Vergiftigingsgevaar / Verstikingsgevaar

- Bij het lassen ontstaat een aanzienlijke hoeveelheid rook en gas. Zorg ervoor, dat rook en gas altijd door een geschikte opening kunnen worden afgevoerd. Voer echter nooit zuurstof toe. Dit verhoogt het brandgevaar.

Bij werkzaamheden in krappe of hete ruimten moeten isolerende onderlagen en tussenlagen alsmede kaphandschoenen van leer of andere slecht geleidende stoffen voor de isolatie van het lichaam tegen vloer, wanden, geleidende apparaatdelen e.d. worden gebruikt.

Bij gebruik van lastransformatoren voor het lassen met verhoogd elektrisch gevaar, zoals in krappe ruimten met elektrisch geleidende wanden (ketels, buizen, etc.), in hete ruimten (werkkleding die nat van zweet is), mag de uitgangsspanning van het lasapparaat voor gevulde draad in nullast niet hoger zijn dan 48 V~ (effectieve waarde). Het apparaat kan zodoende op basis van de uitgangsspanning in nullast worden gebruikt.

Beschermende kleding

Opgelet! Ongevalgevaar vanwege spattende vonken

De spattende lasvonken kunnen pijnlijke brandwonden veroorzaken.

Neem daarom beslist de volgende aanwijzingen in acht:

- Draag altijd een leren schort.
- Gebruik leren handschoenen.
- Draag bij het lassen boven het hoofd een geschikte hoofdbedekking.
- Laat de broekspijpen over uw schoenen vallen.
- Draag stevig en isolerend schoeisel.

Tijdens de werkzaamheden moet de lasser over zijn hele lichaam door kleding en gezichtsbescherming tegen stralen en verbrandingen zijn beschermd.

Aan beide handen moeten kaphandschoenen van geschikt materiaal (leer) worden gedragen. Deze moeten zich in onberispelijke toestand bevinden.

Voor de bescherming van het lichaam tegen rondvliegende vonken en verbrandingen moet een geschikte schort worden gedragen. Als het soort werkzaamheden (zoals boven het hoofd lassen) dit vereist, moet een beschermend overall en indien nodig ook een overeenkomstige hoofdbescherming worden gedragen.

De gebruikte beschermende kleding en alle toebehoren moeten voldoen aan de richtlijn „Persoonlijke beschermingsmiddelen“ (2016/425).

Klasse A (IEC 60974-10):

Als u het apparaat in woonruimtes wilt gebruiken waar de elektriciteit wordt geleverd door het openbare lichtnet, dan moet u mogelijk een elektromagnetisch filter gebruiken dat de elektromagnetische interferentie dermate reduceert, dat het voor de gebruiker niet langer als storend wordt ervaren.

In industriegebieden en dergelijke waar de elektriciteit niet wordt geleverd door het openbare lichtnet, kan het apparaat zonder meer worden gebruikt.

Klasse A-apparaten zijn niet bedoeld voor gebruik in woonruimtes waar de elektriciteit wordt geleverd door het openbare lichtnet, omdat dit bij ongunstige lichtnetomstandigheden storing kan veroorzaken.

Als gebruiker dient u vast te stellen – indien nodig, met uw energieleverancier – dat uw aansluitingspunt, waaraan u het apparaat wenst aan te sluiten, aan de boven genoemde eis voldoet.

De gebruiker is verantwoordelijk voor storingen als gevolg van het lassen.

SYMBOLEN



Opgelet!
Voor verlaging van een letsel-
risico de gebruiksaanwijzing
lezen.



Toestel droog en vorstbestendig opslaan.



Houd kinderen van de machine op
afstand.



Stel de machine niet bloot aan regen.



Draag persoonlijke beschermende
uitrusting.



Lasmasker gebruiken!



Draag altijd speciale lashandschoenen.



Veiligheidsschoenen met bescherming
tegen insnijden, geribde zolen en stalen
neuzen dragen!



Beschermerschort dragen



Voor het uitvoeren van willekeurige werk-
zaamheden aan het apparaat de stekker
uit het stopcontact nemen.



Drukflus d.m.v. ketting borgen



Waarschuwing voor gevaarlijke
elektrische spanning



Explosiegevaar



Waarschuwing voor giftige
dampen!



Tegen vocht beschermen. Stel de machi-
ne niet bloot aan regen.



Afstand van personen
Let op dat er zich geen personen in de
gevaaromgeving ophouden.



Eenfasige transformator met gelijkrichter



MIG (Metaal inert gas lassen)
MAG (Metaal actief gas lassen)



Geschikt voor het lassen onder verhoogd
elektrisch gevaar.



Eenfasige wisselstroom met nominale
frequentie 50 Hz



Beschadigde en/of verwijderde elek-
trische of elektronische apparaten bij de
daarvoor bestemde recyclingplaatsen
afleveren



Tegen vocht beschermen.



CE Symbol



TÜV / GS keurmerk

ONDERHOUD



**Voor het uitvoeren van willekeurige
instel- en onderhoudswerkzaamheden
aan het apparaat de stekker uit het
stopcontact nemen.**

Voer vóór gebruik van het apparaat altijd een visuele
controle uit om vast te stellen of het apparaat en in
het bijzonder de netkabel en de stekker beschadigd
zijn.

WAARSCHUWING Het apparaat mag niet gebruikt
worden, als het beschadigd is of de beschermings-
inrichtingen defect zijn. Vervang versleten of
beschadigde onderdelen.

Als het apparaat defect is, mag het alleen worden
gerepareerd door een geautoriseerde klantenservice.

Bij behoefte vindt u de reserveonderdelenlijst op
het internet onder www.guede.com.

Gebruik alléén origineel toebehoren en originele
onderdelen.

Reinig de machine en zijn onderdelen niet met
oplosmiddelen, ontvlambare of giftige vloeistoffen.
Gebruik uitsluitend een vochtige doek en controleer
of de stekker uit het stopcontact is genomen.

Verwijder uit de ventilatieopening en van de beweegbare onderdelen vastzittend stof met een zachte borstel of penseel na ieder gebruik.

Olle alle bewegende metalen onderdelen regelmatig in, bijv. wielen en zijklep.

Enkel een regelmatig onderhouden en een goed verzorgd apparaat kan een tot tevredenheid werkend hulpmiddel zijn. Onderhoudsen verzorgingsfouten kunnen tot onvoorziene ongevallen en letsels leiden.

Als het netsnoer moet worden vervangen, moet dit door de fabrikant of de vertegenwoordiger worden gedaan om veiligheidsrisico's te voorkomen.

Opslag

Toestel droog en vorstbestendig opslaan.

Laat het apparaat afkoelen na gebruik.

Apparaat na gebruik niet onmiddellijk afdekken of in de kast zetten.

Berg het apparaat op een geschikte plaats weg, om het tegen onbevoegd gebruik te beschermen.

Afvoer

De verwijdering instructies zijn met pictogrammen aangegeven die op het apparaat, resp. op de verpakking, te vinden zijn.

Verwijdering van de transportverpakking

De verpakking beschermt het apparaat tegen transportschades. De verpakkingsmaterialen zijn meestal volgens milieuvriendelijke en verwijderingstechnische standpunten gekozen en derhalve recyclebaar. Het retour brengen van de verpakking in de materiaalomloop spaart grondstoffen en verlaagt de afvalhoeveelheden. Verpakkingsdelen (bijv. folies, styropor®) kunnen voor kinderen gevaarlijk zijn.

Voer elektrische apparaten niet af met het huishoudelijk afval, maar gebruik de inzamelpunten in uw gemeente. Vraag uw gemeente naar de locaties van de inzamelpunten. Als elektrische apparaten ongecontroleerd worden afgevoerd, kunnen tijdens de verwerking gevaarlijke stoffen in het grondwater en daarmee in de voedingketen komen, of kunnen flora en fauna in de daaropvolgende jaren worden vergiftigd. Als u het apparaat door een nieuwe vervangt, is de verkoper wettelijk verplicht om het oude apparaat ten minste gratis aan te nemen om af te voeren.

Apparaat afvoeren

We hebben een technische documentatie gemaakt voor demontage, reserveonderdelenlijsten, circuitdiagrammen en een lijst van recyclebare materialen die allemaal op het internet te vinden zijn.

Voor toegang tot de technische documenten gebruikt u de QR-code of de overeenkomstige link onder de technische gegevens.

Garantie

De garantieperiode is 12 maanden bij commercieel gebruik en 24 maanden voor eindgebruikers en begint met de datum van aankoop van het apparaat.

De garantie heeft uitsluitend betrekking op onvolkomenheden die op materiaal- of productiefouten betrekking hebben. Bij een claim van een onvolkomenheid, in de zin van garantie, dient de originele aankoopfactuur met de aankoopdatum bijgesloten te worden.

Van garantie uitgesloten zijn verkeerd gebruik, zoals bijv. overbelasting van het apparaat, gebruik van geweld, beschadigingen door vreemde invloeden of door vreemde voorwerpen. De niet-naleving van gebruiks- en montageaanwijzingen en normale slijtage zijn eveneens van garanties uitgesloten.

Service

Hebt u technische vragen? Een reclamatie? Hebt u reserveonderdelen of een gebruiksaanwijzing nodig? Op onze website www.guede.com in helpen wij u snel en niet-bureaucratisch verder. Help ons om u te helpen, a.u.b. Om uw apparaat in geval van reclamatie te kunnen identificeren hebben wij het serie+nummer evenals artikelnummer en productiejaar nodig. Deze gegevens vindt u op het typeplaatje.

Serienummer:

Artikelnummer:

Bouwjaar:

Belangrijke informatie voor klanten

Houd er rekening mee dat een retourzending, binnen of ook buiten de garantieperiode, principieel in de originele verpakking uitgevoerd zou moeten worden. Door deze maatregel worden onnodige transportschaden en hun vaak controversiële regelgevingen effectief vermeden. Enkel in de originele doos is uw apparaat optimaal beschermd en blijft daardoor een soepele verwerking gewaarborgd.

Oplossen van problemen

Storing	Oorzaak	Maatregel
De draad wordt niet getransporteerd ondanks een draaiende rol van het draadtransport.	Vuil op het stroommondstuk	Schoonmaken
	De koppeling van de spoeldrager is te strak ingesteld.	Losmaken
	Beschadigd slangenpakket	Bescherming van de draadgeleiding controleren.
	Aandrukkraft van de draadgeleidingsrol te laag	Aandrukkraft verhogen
Draadtoevoer onderbroken of los	Stroommondstuk beschadigd	Vervangen
	Verbrandingen in het stroommondstuk	Vervangen
	Vuil op de gleuf van het aandrijf wiel	Schoonmaken
	Groef op het versleten aandrijf wiel	Vervangen
Lichtboog is gedoofd	Slecht contact tussen massatang en lasdeel	De tang aandraaien en controleren Verf en corrosie verwijderen
	Kortsluiting tussen stroommondstuk en gasgeleiding	Contacttip en gastip reinigen of vervangen Stroommondstuk vrij van vuil, verfresten en corrosie
	Stroommondstuk te los	Stroommondstuk vast aandraaien
Lasnaad is poreus	Onjuiste afstand of hoek van het slangenpakket	De afstand tussen het slangenpakket en het te lassen deel moet 5-10 mm zijn. De hoek niet minder dan 60° ten opzichte van het werkstuk.
	Geen, te weinig of verkeerd gas	(Meer) gas aanvoeren of vervangen
De machine functioneert onverwachts niet meer na een langdurig gebruik	Het apparaat is door een te langdurig gebruik oververhit en de warmtebeveiliging werd geactiveerd.	Het apparaat laten afkoelen

Technická data

Svářečka		MIG 172/6W				
Obj. č.						20074
Stupeň ochrany						IP 21S
Izolační třída						H
Přípojka						230 V ~ 50 Hz
Jmenovité vstupní napětí (Střídavý proud) U_1						230 V
Síťový kmitočet						50 Hz
Jištění						16A
Maximální jmenovitý vstupní proud I_{1max}						27,2 A
Maximální efektivní vstupní proud I_{1eff}						9,2 A
Max výkon sítě						230 V (3,2 kVA)
Pojistka, setrvačná						16 A
Napětí při chodu naprázdno U_0						40 V
Výkon v pohotovostním režimu						25 W
Účinnost zdroje energie svařování						54%
Pracovní napětí U_2	15,25 V	16,1 V	16,7 V	17,85 V	19 V	20,75 V
Svařovací proud I_2	25 A	42 A	54 A	77 A	100 A	135 A
Doba zapnutí X *	100 %		60 %	30 %	20 %	10 %
Regulovaný úsek Svařovací proud						25-135 A
Tloušťka materiálu						1 - 8 mm
Tloušťka drátu						0,6 - 1,0 mm
Max. spotřeba drátu při max. výkonu a max. podávání drátu						
0,6 mm Drát						42 g/min
0,8 mm Drát						51 g/min
1,0 mm Drát						58 g/min
Průměrná spotřeba plynu						
0,6 mm Drát						6 l/min
0,8 mm Drát						8 l/min
1,0 mm Drát						10 l/min
Rozměry d x š x v						685 x 295 x 440 mm
Hmotnost netto/brutto						32 kg / 38 kg
Toto zařízení se skládá z následujících recyklovatelných materiálů:						
Ocelový plech, Měď, Hliník, ABS, PE						

* Poměr skutečné pracovní doby a celkové pracovní doby.

Poznámka 1: Tento poměr leží v rozmezí od 0 do 1 a smí se vyjádřit v procentech.

Poznámka 2: Trvání plného cyklu pro tento dokument činí 10 min. Jestliže je cyklus zapnutí například na úrovni 60 %, měla by po době zatížení v trvání 6 min následovat doba chodu naprázdno 4 min.

Doba zapnutí byla určena při 40° C pomocí simulace.

Všechny technické dokumenty požadované v Nařízení 2019/1784 o ekodesignu svařovacích zařízení naleznete na:

<https://www.guede.com/cgi-bin/twinklecom.cgi?contentidx=0¶m=PAGE&tid=GSC-Ersatzteile-Online-Shop&setartfocus=20074>





Čerpadlo použijte teprve po pozorném přečtení a porozumění návodu k obsluze. Seznamte se s ovládacími prvky a správným použitím přístroje. Dodržujte všechny v návodu uvedené bezpečnostní pokyny. Chovejte se zodpovědně vůči třetím osobám.

Obsluha je odpovědná za nehody či nebezpečí vůči třetím osobám.

Pokud máte o zapojení a obsluze přístroje pochybnosti, obraťte se na zákaznický servis.

Oblast Využití

Svářečka s ochrannou atmosférou k tepelnému spojování železných kovů tavením hran a přiváděním přídavného materiálu.

Smí se používat pouze elektrody vhodné pro přístroj. Toto zařízení je zařízení pro obloukové svařování s omezeným pracovním cyklem a odpovídá třídě A podle normy 60974-10. Zařízení je vhodné pro příležitostné průmyslové a komerční účely, jakož i na občasně menší práce v oblasti hobby a domácího kutilství.

Na internetu jsme pro vás zpřístupnili technickou dokumentaci pro demontáž, seznamy náhradních dílů, schémata zapojení a seznam recyklovatelných materiálů. K technickým dokumentům máte přístup pomocí QR kódu nebo odpovídajícího odkazu pod technickými údaji těchto pokynů.

Součástí používání v souladu s určením je také dodržování bezpečnostních upozornění, návodu k montáži a upozornění pro provoz v návodu k obsluze.

Je nutné co nejpevněji dodržovat platné bezpečnostní předpisy.

Svářečka se nesmí používat:

- v nedostatečně větraných prostorách
- ve vlhkém nebo mokřem prostředí,
- v prostředí s nebezpečím výbuchu,
- k rozmrazování trubek,
- v blízkosti lidí s kardiostimulátorem a
- v blízkosti snadno vznětlivých materiálů

Toto zařízení lze používat jen pro uvedený účel. Při nedodržení ustanovení z obecně platných předpisů a ustanovení z tohoto návodu nelze výrobce činit odpovědným za škody.

Upozorňujeme, že naše zařízení nebyla svým určením konstruována pro živnostenské, řemeslné nebo průmyslové použití. Pokud bude zařízení použito v živnostenských, řemeslných nebo průmyslových provozech nebo při obdobných činnostech, nemůžeme převzít žádnou záruku.

Požadavky na obsluhu

Obsluha si musí před použitím přístroje pozorně přečíst návod k obsluze.

Vzhledem k tomu, že používání zařízení v případě nesprávné manipulace může být spojeno se značnými riziky, může být používáním svěřena pouze informovaná osoba.

Obsluha musí být odpovídajícím způsobem vyškolená v nastavení, provozu a používání stroje.

Kvalifikace: Kromě podrobného poučení odborníkem není pro používání přístroje nutná žádná speciální kvalifikace.

Minimální věk: Na přístroji smí pracovat jen osoby, jež dosáhly 18 let. Výjimku představuje využití mladistvých, pokud se toto děje během profesního vzdělávání za účelem dosažení dovednosti pod dohledem školitele

Školení: Používání přístroje vyžaduje pouze odpovídající poučení odborníkem resp. návodem k obsluze. Speciální školení není nutné. Obsluha je odpovědná za nehody či nebezpečí vůči třetím osobám.

Zbývající rizika

I přes dodržování provozního návodu mohou existovat také skrytá zbytková rizika.

I když obsluhujete svářečku na plněný drát podle předpisů, zůstávají vždy zbytková rizika v souvislosti s konstrukcí a provedením této svářečky na plněný drát se mohou vyskytnout následující nebezpečí:

- Poranění očí v důsledku oslnění,
- Dotyk horkých částí přístroje nebo obrobku (popáleniny),
- Při neodborném jistění nebezpečí úrazu nebo požáru v důsledku jisker nebo částic strusky,
- Zdraví škodlivé emise kouře a plynů, v případě nedostatku vzduchu nebo nedostatečného odsávání v uzavřených prostorách.

Zbytkové riziko snížíte tím, že svářečku na plněný drát používáte pečlivě a podle předpisů a dodržujete všechny instrukce..

Chování v případě nouze

Zaveďte úrazu odpovídající potřebnou první pomoc a vyzvěte co možná nejrychleji kvalifikovanou lékařskou pomoc. Chraňte zraněného před dalšími úrazy a uklidněte jej.

Pokud požadujete pomoc, uveďte tyto údaje

1. Místo nehody
2. Druh nehody
3. Počet zraněných
4. Druh zranění

Obecné bezpečnostní pokyny

**⚠ POZOR! Úder elektrickým proudem!
Existuje riziko úrazu elektrickým proudem!**

A VÁROVÁNÍ

Přečtěte si všechny bezpečnostní pokyny a instrukce. Zanedbání při dodržování varovných upozornění a pokynů mohou mít za následek úder elektrickým proudem, požár a ebo těžká poranění. **Všechna varovná upozornění a pokyny do budoucna uschovejte.**

Pracovní prostor udržujte čistý a uklizený. Neuklizená pracovní místa a obráběcí stoly zvyšují riziko nehod a poranění.

Tento přístroj není vhodný k použití prostřednictvím osob (včetně dětí) se sníženými tělesnými, smyslovými a duševními schopnostmi nebo chybějícími zkušenostmi popř. odbornými znalostmi, ledaže by takové osoby byly příslušně poučené nebo pokud by byly pod dohledem osoby zodpovědné za jejich bezpečnost. Kromě toho je nutné na děti dávat pozor také kvůli tomu, aby se zabezpečilo, že si s přístrojem nebudou hrát.

Zařízení a obalový materiál nejsou hračkou pro děti.

V pracovní oblasti dodržujte místní předpisy úrazové prevence a bezpečnostní předpisy.

Upozorňujeme, že použití zařízení může být omezeno národními předpisy.

Nepoužívejte žádné příslušenství, které není výrobcem speciálně pro toto elektronářadí určeno a doporučeno.

Přístroj nesmí stát během provozu ve stísněných prostorech nebo přímo u zdi. Pouze tak se dostane do větrací štěrbiny dostatek vzduchu.

⚠ POZOR! Neodborná manipulace může vést k přehřátí svářečky na plněný drát nebo věcným škodám.

Budte pozorní, dávejte pozor na to, co děláte a přistupujte k práci s elektronářadím rozumně. Nepoužívejte žádné elektronářadí pokud jste unaveni nebo pod vlivem drog, alkoholu nebo léků.

Zkontrolujte stroj na případná poškození

Přístroj se nesmí používat, pokud je poškozený nebo jsou vadná bezpečnostní zařízení. Opatřené a poškozené díly vyměňte.

Pokud bude přístroj vykazovat závady, nesmí se v žádném případě uvést do provozu.

Opravy a práce, nepopsané v tomto návodu, smí provést jen kvalifikovaný autorizovaný personál.

Pečujte o elektrické přístroje. Kontrolujte, zda pohyblivé části přístroje bezvadně fungují a neváznou, zda nejsou prasklé či poškozené tak, že je negativně ovlivněna funkce elektrického přístroje. Poškozené části nechte před použitím přístroje opravit.

Elektrická bezpečnost

Varování: Toto elektrické nářadí generuje během provozu elektromagnetické pole. Toto pole může za určitých okolností narušit funkci aktivních nebo pasivních lékařských implantátů. Aby se snížilo riziko vážného nebo smrtelného úrazu, doporučujeme osobám s lékařskými implantáty, aby věc konzultovali se svým lékařem a výrobcem zdravotnického implantátu, než budou obsluhovat stroj.

Osoby, které nosí elektronické zdravotní zařízení (např. kardiostimulátor apod.), by se měly před kontaktem s tímto přístrojem poradit se svým lékařem, zda jejich zařízení nebude ovlivněno magnetickými poli ve spojení s vysokým elektrickým proudem.

⚠ Provoz je povolen jen s ochranným vypínačem proti chybovému proudu (RCD max. chybový proud 30mA).

Zástrčku elektrického kabelu vsuňte do zásuvky, jejíž tvar, napětí a kmitočet odpovídají platným normám.

Vadná elektroinstalace, příliš vysoké napětí sítě nebo chybná manipulace mohou vést k úderu elektrickým proudem. Každý elektrický šok může být smrtelný.

Prodlužovací kabel může být dlouhý maximálně 5 metrů a průřez kabelu nesmí být menší než 1,5 mm². Nedoporučujeme používat prodlužovací kabely o jiné délce a průřezu ani různé adaptéry či rozdvojky.

⚠️ Pozor! Nebezpečí úrazu elektrickým proudem!

Pokud nehoří světelný oblouk, je mezi ukostřovací svorkou a proudovou tryskou volnoběžné napětí U0. Toto napětí může být životu nebezpečné, pokud se svářeč dotkne holýma rukama proudové trysky, trysky hořáku, svařovacího drátu a obrobku.

• Je také nutno vzít na vědomí, že může být ochranný vodič v elektrických zařízeních nebo přístrojích v případě nedbalosti zničen svařovacím proudem:

např. ukostřovací svorka se položí na plášť svářečky, který je připojen k ochrannému vodiči elektrického zařízení. Svařování se provádí na stroji s připojením na ochranný vodič. Na stroji je tedy možné svařovat, aniž by se na něm nacházela ukostřovací svorka. V tomto případě teče svařovací proud od ukostřovací svorky přes ochranný vodič ke stroji. Vysoký svařovací proud může mít za následek protavení ochranného vodiče.

• Jištění přívodních vedení k síťovým zásuvkám musí odpovídat předpisům (VDE 0100). Proto lze podle těchto předpisů použít pouze pojistky nebo automatické jističe vhodné pro průřez vedení (jistič 16 A).

Příliš velké pojistky mohou mít za následek požár vedení nebo požárem poškodit budovu.

Přetížené napájecí sítě a elektrické obvody mohou během svařování způsobit poruchy ostatních spotřebičů. V případě pochybností je třeba provést konzultaci s energetickou společností.

Svářečku na plněný drát připojujte pouze do dobře přístupné zásuvky, abyste ji mohli v případě poruchy rychle odpojit od sítě.

Před uvedením přístroje do provozu zkontrolujte, zda není poškozen elektrický kabel a/nebo zásuvka.

Kabely musí být vždy zcela rozvinuty, aby nedošlo k ohrožení v důsledku zesílených elektromagnetických polí.

Poškozené nebo spletené kabely zvyšují riziko úderu elektrickým proudem. Síťový kabel položte tak, aby se o něj nemohlo zakopnout.

Svářečku na plněný drát neuvádějte do provozu, pokud má viditelná poškození nebo je defektní síťový kabel či zástrčka.

Síťový kabel neohýbejte.

Veškeré kabely chraňte před olejem, ostrými hranami a vysokými teplotami.

Vadný kabel nebo zástrčka mohou způsobit úder elektrickým proudem.

Netahejte za přívodní kabel, pokud chcete vytáhnout zástrčku ze zásuvky.

Použitý napájecí kabel je vysoce kvalitní kabel, který nesmí být poškozen. Při práci dbejte na to, abyste se ho nedotkli horkými předměty. Pokud je připojovací vedení poškozeno, musí být nahrazeno speciálním připojovacím vedením dostupným u výrobce nebo jeho zákaznického servisu.

Výměnu připojovacího vedení smí provádět pouze výrobce nebo jeho zákaznický servis nebo podobně kvalifikované osoby.

Bezpečnostní upozornění pro svářečky

⚠️ VAROVÁNÍ! Nebezpečí požáru! Neodborná manipulace může vést k těžkým požárům nebo poraněním!

Svářečka má stupeň ochrany IP21S a nesmí být vystavována dešti a vlhkosti během provozu a skladování.

Zkontrolujte napětí. Technické údaje uvedené na typovém štítku musí souhlasit s napětím elektrické sítě. Dbejte na to, aby byly svařovací kabel, tryska, hořák a svorky uzemněny v perfektním stavu. Opatření izolace a částí pod napětím může způsobit nebezpečnou situaci a snížit kvalitu svařovacích prací.

Použití tohoto přístroje může vést u určitých dílů k opotřebení. Přístroj proto pravidelně kontrolujte z hlediska jakéhokoliv poškození.

Svářečku na plněný drát chraňte před vlhkostí a použijte ji výhradně v suchých vnitřních prostorech.

Svářečku na plněný drát, síťový kabel nebo zástrčku neponořujte do vody nebo jiných tekutin.

Svářečky na plněný drát nebo zástrčky se nikdy nedotýkejte vlhkýma rukama.

Zabraňte jakémukoliv přímému kontaktu se svařovacím obvodem.

Napětí naprázdno, které se vyskytuje mezi proudovou tryskou a ukostřovací svorkou, může být nebezpečné.

Do vnitřního prostoru přístroje nikdy nezavádějte špičaté a/nebo kovové předměty.

Nevystavujte sebe a jiné osoby nikdy bez ochrany působení elektrického oblouku nebo žhavého kovu. Stríhací svářečské perly mohou způsobit popáleniny.

Noste vždy vhodný svářečský štít, ochranný oděv a ochranné rukavice.

Pracujte s odsávacím zařízením nebo v dobře větraných místnostech.

Dlouhodobé vdechování svařovacích plynů může být zdraví škodlivé.

Vyhňte se přímému vdechování plynů.

Dbejte na to, aby se v okruhu 15 m od světelného oblouku nenacházely žádné osoby bez ochranného oděvu a ochrany očí. Chraňte se Vy a okolo stojící osoby proti případně nebezpečným efektům světelného oblouku!

⚠ VAROVÁNÍ! Nebezpečí zranění! Neodborná manipulace může vést k těžkým poraněním!

Hadicovou soupravu trysek a obrobek nechejte po provozu nejprve vychladnout.

Dlouhodobá práce s přístrojem může poškodit sluch. Noste vždy chrániče sluchu.

Dbejte na to, aby byl svařovací kourř odsáván resp. místo svařování dobře vyvětráno.

⚠ Pozor! Nebezpečí úrazu z důvodu odlétávajících částic strusky

Struska je po ztvrdnutí tvrdá a křehká. Po rozbití kladivem na strusku vznikají částice s ostrými hranami, které mohou nebezpečně poranit oči.

Při odstraňování strusky proto chraňte oči vhodnými ochrannými brýlemi.

Žhavá struska a jiskry mohou způsobit požár a výbuch. Příklad nikdy nepoužívejte v hořlavém prostředí.

⚠ Pozor! Nebezpečí záření a popálení

- Na pracovišti poukažte na ohrožení očí vývěskou „Pozor, nedívejte se do plamenů“.
- Pokud je to možné, chraňte pracoviště tak, aby byly chráněny osoby nacházející se v okolí.
- Nepovoláné osoby by se měly držet v dostatečné vzdálenosti od svařovacích prací.
- V bezprostřední blízkosti stacionárních pracovišť by stěny neměly být světlé barvy ani lesklé.
- Okna musí být zajištěna alespoň do výšky hlavy proti propouštění nebo odrazu záření, např. vhodným nátěrem.

Svářečku na plněný drát, zástrčku a síťový kabel udržujte v dostatečné vzdálenosti od otevřeného ohně a horkých ploch.

Nesvařujte na nádobách, nádržích nebo trubkách, které obsahovaly hořlavou tekutinu nebo plyny.

Dřevo, piliny, „laky“, rozpouštědla, benzín, kerosin, zemní plyn, acetylen, propan a podobné hořlavé materiály je třeba z pracoviště a okolí odstranit resp. chránit před odletováním jisker.

⚠ Pozor! Nebezpečí požáru v důsledku jisker

Pokud spadnou roztavené nebo žhavé částice kovu a strusky na hořlavé látky, mohou se tyto vznítit a způsobit požár. Proto před zahájením svařčeských prací odstraňte ze svého pracovního prostoru veškeré hořlavé předměty. Mějte připraven vhodný hasicí přístroj.

Dávejte pozor obzvlášť na následující materiály:

- Papír
- Hadry
- Textil
- Dřevo a dřevěná vlákna
- Guma
- Plast
- Benzín
- Oleje
- Dehtové látky
- Barvy a rozpouštědla

Na nádobách a trubkách neprovádějte žádné svařování a řezání ani tehdy, jsou-li otevřené, pokud obsahují nebo obsahovaly materiály, které pod vlivem tepla či vlhkosti explodují nebo mohou vyvolat jiné nebezpečné reakce.

⚠ Pozor! Nebezpečí výbuchu a požáru v důsledku jisker ze svařování

Jak jiskry ze svařování tak i samotný vysoce zahřátý svar mohou způsobit výbuch. Příklad proto nepoužívejte v prostředí s nebezpečím výbuchu, ve kterém jsou přítomny substance jako hořlavé kapaliny, plyny nebo mlha z barev.

Mějte na paměti:

- Když je svářečka na plněný drát v provozu, hořák nepokládejte ani na samotnou svářečku na plněný drát ani na jiný elektrický přístroj.
- Před dokončením svařčeských prací se nedotýkejte ani samotné trysky ani jiného kovového předmětu, který je v kontaktu s proudovou tryskou.
- Ihned po dokončení svařovacích prací přerušete napájení přístroje.
- Bezpodmínečně dbejte na to, aby se kolem Vašeho těla neovinul kabel.
- Bezpodmínečně dbejte na to, abyste se nenacházeli uvnitř svařovacího elektrického obvodu. Hořák a kostra se musí vždy nacházet na stejné straně.

Na uzavřených nádobách a trubkách neprovádějte žádné svařování ani řezání.

Svářečku nepoužívejte nikdy k odmrazování zamrzlých trubek.

Při svařování je nutné dodržovat příslušné národní směrnice a zákony. To se týká zejména příslušných předpisů pro prevenci úrazů.

Odstavní plocha zdroje svářečického proudu může mít sklon vůči vodorovné linii do 10°. Přístroj nesmí v této své nevhodné poloze spadnout. V případě potřeby jej zajistěte.

Svářečku na plněný drát zajistěte proti pádu, pokud ji postavíte na nakloněnou plochu.

Aby se předešlo poškození přístroje, smí se přístroj přepravovat výhradně svisle.

Plynovou láhev zajistěte bezpodmínečně proti pádu. Svářečka se nesmí nikdy zvedat zároveň s plynovou láhví. Pro přepravu plynových láhví platí zvláštní předpisy.

Manipulace s plynovými láhvemi

Zajistěte, aby se plynové láhve používaly a skladovaly v místnostech, které mají dostatečný přívod i odvod vzduchu.

Netěsná plynová láhev může snížit podíl kyslíku ve vdechovaném vzduchu a způsobit tudíž nebezpečí udušení.

Před použitím se ujistěte, zda plynová láhev obsahuje plyn, který je určen pro prováděnou práci.

Plynové láhve musí být vždy bezpečně připevněny ve svislé poloze na nástěnném podstavci nebo na speciálně vyrobeném vozíku na plynové láhve.

S láhví s ochranným plynem a připevněným seřizovacím zařízením pro proud plynu se nesmí hýbat. Ventil plynové láhve musí být během přepravy zakrytý.

Ventil plynové láhve po použití uzavřete.

Zdroje nebezpečí

Práce na straně síťového napětí, např. na kabelech, zástrčkách, zásuvkách atd. nechte provádět pouze odborníkům. To platí obzvlášť pro montáže mezikabelů.

V případě úrazů zdroj svařovacího proudu okamžitě odpojte od sítě.

Pokud dojde k elektrickému dotykovému napětí, přístroj ihned vypněte a nechte jej zkontrolovat odborníkem.

Na straně svařovacího proudu vždy dbejte na dobré elektrické kontakty.

Při svařování vždy noste na obou rukách izolační rukavice. Ty chrání před úrazem elektrickým proudem (napětí při chodu naprázdno svařovacího elektrického obvodu), před škodlivým zářením (teplo a UV záření) a před žhavými kovy a stříkající struskou.

Noste pevnou izolační obuv, obuv má izolovat i v mokru. Polobotky nejsou vhodné, protože padající, žhavé kapky kovů způsobí popálení.

Oblékejte vhodný oděv, syntetické oblečení je nevhodné.

Kontakt s tryskou balíku hadic a zpracováváním materiálem může způsobit popálení.

Nechráněnými očima se nedívejte do světelného oblouku, používejte pouze svářečský ochranný štít s předpisovým ochranným sklem podle DIN. Světelný oblouk emituje kromě světelného a tepelného záření, které má za následek oslnění nebo popálení, také UV záření. Toto neviditelné ultrafialové záření způsobuje při nedostatečné ochraně teprve za několik hodin později pozorovatelný, velmi bolestivý zážeh spojivek. Kromě toho má UV záření za následek na nechráněných místech těla škodlivé účinky jako při spálení na slunci.

Na nebezpečí musí být upozorněny také osoby nebo pomocníci nacházející se v blízkosti světelného oblouku a musí být vybaveny potřebnými ochrannými prostředky. Jestliže je to nutné, postavte ochranné stěny.

Na nádobách, ve kterých se skladují plyny, pohonné hmoty, minerální oleje apod., se nesmí provádět svářečské práce, a to i když jsou již dlouhou dobu prázdné, protože jejich zbytky představují riziko výbuchu.

V prostorách ohrožených požárem a výbuchem platí zvláštní předpisy.

Svary, které jsou vystaveny velkému namáhání a musí bezpodmínečně splňovat bezpečnostní požadavky, smí provádět pouze k tomu vyškolení a certifikovaní svářeči. Příkladem toho jsou: Tlakové kotle, vodící kolejnice, závěsná zařízení atd.

Úzké a horké prostory



Pozor! Nebezpečí otravy / Nebezpečí udušení

- Při svařování vzniká obrovské množství kouře a plynů. Postarejte se vždy o dobrý odtah kouře a plynů vhodnými otvory. Nikdy k nim ale nepřivádějte kyslík. To zvyšuje nebezpečí požáru.

Při práci ve stísněných nebo horkých prostorech se musí používat izolační podložky a mezivložky, přehrnovací rukavice vyrobené z kůže nebo jiných špatně vodivých materiálů, které izolují tělo proti podlaze, stěnám, vodivým částem vybavení apod.

Při použití svařovacích transformátorů za zvýšeného nebezpečí, jako např. ve stísněných prostorech s elektricky vodivým obložení (kotle, trubky atd.), v horkých prostorech (propocení pracovních oděvů), nesmí být výstupní napětí svařečky na plněný drát v chodu naprázdno vyšší než 48 V~ (efektivní hodnota). Přístroj se tak může v tomto případě vzhledem k výstupnímu napětí provozovat v chodu naprázdno.

Ochranný oděv

Pozor! Nebezpečí požáru v důsledku odlétávajících jisker

Odlétávající jiskry mohou při svařování způsobit bolestivá popálení.

Mějte proto bezpodmínečně na paměti následující upozornění:

- Vždy noste koženou zástěru.
- Používejte kožené rukavice.
- Při svařování noste na hlavě vhodnou pokrývku hlavy.
- Nohavice kalhot musí padat přes obuv.
- Noste pevnou a izolační obuv.

Během práce musí být svařeč chráněn po celém těle oděvem a ochranou obličeje proti záření a popálení.

Na obou rukou noste přehrnovací rukavice z vhodného materiálu (kůže). Musí se nacházet v bezvadném stavu.

Na ochranu oděvu proti poletujícím jiskrám a popálením noste vhodné zástěry. Pokud to vyžaduje druh práce, např. svařování nad hlavou, musí se nosit ochranný oblek a, jestliže je to potřeba, odpovídající ochrana hlavy.

Používaný ochranný oděv a veškeré příslušenství musí odpovídat vyhláše "Osobní ochranné prostředky" (2016/425).

Třída A (IEC 60974-10):

Pokud chcete přístroj používat v obytných prostorech, v nichž je elektrický proud přiváděn nízkonapěťovou soustavou, může být nutné použít elektromagnetický filtr, který sníží elektromagnetické rušení natolik, že ho uživatel již nebude pociťovat jako rušivé.















Přístroj lze používat v průmyslových prostorech nebo jiných oblastech, v nichž napájení neprobíhá přes veřejnou nízkonapěťovou soustavu.

Přístroje třídy A nejsou určeny k použití v obytných prostorech, v nichž napájení probíhá přes veřejnou nízkonapěťovou soustavu, protože při nevhodných podmínkách v síti mohou způsobovat poruchy.

Jako uživatel musíte zajistit, v případě nutnosti po konzultaci se svojí energetickou společností, aby Váš přípojovací bod, na kterém chcete přístroj provozovat, splňoval výše uvedené požadavky.

Uživatel je odpovědný za rušení, emitované při svařování.

SYMBOLY

		Pozor! Ke snížení rizika zranění si přečtěte provozní návod.
		Přístroj skladujte v suchu a chraňte před mrazem.
		Stroj držte mimo dosah dětí.
		Nevystavujte stroj dešti.
		Noste osobní ochranné prostředky.
		Používejte svařečskou masku!
		Noste vždy speciální svařečské rukavice.
		Noste bezpečnostní obuv s ochranou proti proříznutí, drsnou podrážkou a ocelovou špičkou!
		Používejte ochrannou zástěru
		Před prováděním jakýchkoliv prací na přístroji vždy vytáhněte zástrčku ze zásuvky.
		Tlakovou láhev zajistěte řetězem
		Výstraha před nebezpečným elektrickým napětím
		Nebezpečí exploze
		Výstraha před jedovatými výparý!
		Chraňte před vlhkem. Nevystavujte stroj dešti.



Odstup od osob

Dbejte na to, aby se v nebezpečné oblasti nikdo nezdržoval.



Jednofázový transformátor s usměrňovačem



MIG (svařování kov-inertní-plyn)
MAG (svařování kov-aktivní-plyn)



Vhodné ke svařování se zvýšeným elektrickým ohrožením.



Jednofázový střídavý proud se jmenovitým kmitočtem 50 Hz



Vadné a ebo likvidované elektrické či elektronické přístroje musí být odevzdaný do příslušných sběren.



Chraňte před vlhkem.



CE symbol



Značka TÜV / GS

ÚDRŽBA



Před prováděním jakýchkoliv nastavovacích a údržbářských prací na přístroji vždy vytáhněte zástrčku ze zásuvky.

Před každým použitím čerpadla proveďte vizuální zkoušku a ujistěte se, že čerpadlo, zejména však síťový kabel a zástrčka nejsou poškozeny.

VAROVÁNÍ Přístroj se nesmí používat, pokud je poškozený nebo jsou vadná bezpečnostní zařízení. Opotřebené a poškozené díly vyměňte.

Pokud je zařízení vadné, opravu musí provést výhradně autorizovaný zákaznický servis.

V případě potřeby najdete seznam náhradních dílů na internetové stránce www.guede.com. Používejte jen originální příslušenství a originální náhradní díly.

Pro čištění kompresoru a jeho součástí nepoužívejte ředidla, hořlavé nebo toxické kapaliny.

Z větracího otvoru a pohyblivých součástí odstraňte po každém použití ulpělý prach měkkým kartáčem nebo štětcem.

Všechny pohyblivé kovové díly pravidelně ošetřujte olejem, např. kola a boční klapku.

Jen pravidelně udržovaný a ošetřovaný přístroj může být uspokojivou pomůckou. Nedostatečná údržba a péče může vést k nepředvídaným nehodám a úrazům.

V případě nutnosti výměny napájecího kabelu ji musí provést výrobce nebo jeho zástupce, aby nedošlo k ohrožení bezpečnosti.

Skladování

Přístroj skladujte v suchu a chraňte před mrazem.

Po použití nechte přístroj vychladnout.

Přístroj bezprostředně po použití nezakrývejte a nestavte do skříně.

Přístroj na vhodném místě uzamkněte, abyste jej zajistili před nepovoleným použitím.

Likvidace

Pokyny pro likvidaci vyplývají z piktogramů umístěných na přístroji nebo na obalu.

Likvidace přepravního obalu

Obal chrání přístroj před poškozením při dopravě. Obalové materiály jsou zpravidla voleny podle ekologicky přijatelných hledisek a hledisek nakládání s odpady, a proto jsou recyklovatelné. Vrácení obalu do materiálového oběhu šetří surovinu a snižuje výskyt odpadů. Části obalů (např. fólie, styropor®) mohou být nebezpečné pro děti.

Nelikvidujte elektrické spotřebiče v domovním odpadu, použijte sběrná místa ve své obci. O informaci o umístění sběrných míst požádejte místní úřad. Pokud jsou elektrická zařízení likvidována nekontrolovaným způsobem, mohou nebezpečné látky pronikat do podzemních vod a tím do potravinového řetězce během zvětrávání, nebo může dojít ke kontaminaci flóry a fauny na další roky. Pokud vyměníte zařízení za nové, je prodávající ze zákona povinen odebrat staré zařízení k likvidaci bezplatně.

Likvidace zařízení

Na internetu jsme pro vás zpřístupnili technickou dokumentaci pro demontáž, seznamy náhradních dílů, schémata zapojení a seznam recyklovatelných materiálů.

K technickým dokumentům máte přístup pomocí QR kódu nebo odpovídajícího odkazu pod technickými údaji těchto pokynů.

Záruka

Záruční doba činí 12 měsíců při průmyslovém použití, 24 měsíců pro spotřebitele a začíná dnem nákupu přístroje.

Záruka se vztahuje výhradně na nedostatky způsobené vadou materiálu nebo výrobní vadou. Při reklamaci v záruční době je třeba přiložit originální doklad o koupi s datem prodeje.

Do záruky nespadá neodborné použití jako např. přetížení přístroje, použití násilí, poškození cizím zásahem nebo cizími předměty. Nedodržení návodu k použití a montáži a normální opotřebení rovněž nespadá do záruky.

Servis

Máte technické otázky? Reklamací? Potřebujete náhradní díly nebo návod k obsluze? Na naší domovské stránce www.guede.com Vám v oddílu Servis pomůžeme rychle a nebyrokraticky. Prosím pomozte nám pomoci Vám. Aby bylo možné Váš přístroj v případě reklamací identifikovat, potřebujeme sériové číslo, objednávací číslo a rok výroby. Všechny tyto údaje najdete na typovém štítku.

Sériové číslo:

Objednávací číslo:

Rok výroby:

Důležité informace pro zákazníka

Upozorňujeme, že vrácení během záruční doby nebo i po záruční době je třeba zásadně provést v originálním obalu. Tímto opatřením se účinně zabrání zbytečnému poškození při dopravě a jeho často spornému vyřízení. Přístroj je optimálně chráněn jen v originálním obalu, a tím je zajištěno plynulé zpracování.

Odstranění poruchy

Porucha	Příčina	Odstranění
Přestože se točí kladka posuvu drátu, drát se neposouvá.	Znečištěná proudová tryska	Vyčistěte
	Spojka nosiče cívkvy je nastavena příliš silně.	Povolte
	Poškozený balík hadic	Zkontrolujte plášť vedení drátu
	Příliš nízký přitlačný tlak kladky posuvu drátu	Zvyšte přitlačný tlak
Přerušovaný nebo trhavý přívod drátu	Poškozená proudová tryska	Vyměňte
	Přípečená proudová tryska	Vyměňte
	Znečištěná drážka hnacího kola	Vyčistěte
Zhasnutý elektrický oblouk	Rýha na opotřebovaném hnacím kole	Vyměňte
	Špatný kontakt mezi kostřicími kleštěmi a dílem	Kleště utáhněte a zkontrolujte Odstraňte barvu a rez
	Zkrat mezi proudovou tryskou a trubkou přívodu plynu	Vyčistěte nebo vyměňte proudovou trysku a plynovou trysku Proudová tryska bez nečistot, zbytků barvy a rzi
Porézní svar	Příliš volná proudová tryska	Proudovou trysku pevně utáhněte
	Špatná vzdálenost či sklon balíku hadic	Vzdálenost mezi balíkem hadic a dílem musí být 5-10 mm. Sklon nesmí být nižší než 60 vzhledem ke kusu.
Svářečka po delším provozu náhle přestane fungovat	Žádný, příliš málo nebo nesprávný plyn	Přivádějte (více) plynu nebo jej vyměňte
	Svářečka se v důsledku příliš dlouhého používání přehřála a zapnula se tepelná ochrana	Svářečku nechte vychladnout

Technické údaje

Zváračka						MIG 172/6W
Obj. č.						20074
Stopnja zaščite						IP 21S
Izolačná trieda						H
Prípojka						230 V ~ 50 Hz
Menovité vstupné napätie (Striedavý prúd) U_1						230 V
Frekvencia siete						50 Hz
Istenie						16A
Maximálny menovitý vstupný prúd I_{lmax}						27,2 A
Maximálny efektívny vstupný prúd I_{leff}						9,2 A
Max. príkon						230 V (3,2 kVA)
Poistka, zotrvačná						16 A
Napätie pri chode naprázdno U_0						40 V
Výkon v nečinnom stave						25 W
Účinnosť zdroja zväračnej energie						54%
Pracovné napätie U_2	15,25 V	16,1 V	16,7 V	17,85 V	19 V	20,75 V
Zvárací prúd I_2	25 A	42 A	54 A	77 A	100 A	135 A
Čas zapnutia X *	100 %		60 %	30 %	20 %	10 %
Regulovaný úsek Zvárací prúd						25-135 A
Hrúbka materiálu						1 - 8 mm
Hrúbka drôtu						0,6 - 1,0 mm
Max. spotreba drôtu pri max. výkone a max. podávaní drôtu						
0,6 mm Drôt						42 g/min
0,8 mm Drôt						51 g/min
1,0 mm Drôt						58 g/min
Priemerná spotreba plynu						
0,6 mm Drôt						6 l/min
0,8 mm Drôt						8 l/min
1,0 mm Drôt						10 l/min
Rozmery D x Š x V						685 x 295 x 440 mm
Hmotnosť netto/brutto						32 kg / 38 kg
Toto zariadenie sa skladá z nasledujúcich recyklovateľných materiálov:						
Oceľový plech, Meď, Hliník, ABS, PE						

* Pomer skutočného pracovného času a celkového pracovného času.

Poznámka 1: Tento pomer leží v rozmedzí 0 až 1 a smie byť vyjadrený v percentách.

Poznámka 2: Pre tento dokument predstavuje dĺžka úplného cyklu 10 min. Ak je cyklus zapnutia napríklad na úrovni 60 %, mala by po dobe zaťaženia v trvaní 6 min nasledovať doba chodu naprázdno 4 min.

Čas zapnutia bol určený pri 40 °C pomocou simulácie.

Všetky technické dokumenty požadované v Nariadení 2019/1784 o ekodizajne nájdete na:

<https://www.guede.com/cgi-bin/twinklecom.cgi?contentidx=0¶m=PAGE&tid=GSC-Ersatzteile-Online-Shop&setartfocus=20074>





Čerpadlo použite až po pozornom prečítaní a porozumení návodu na obsluhu.

Oboznámte sa s ovládacími prvkami a správnym použitím prístroja. Dodržujte všetky bezpečnostné pokyny uvedené v návode. Správajte sa zodpovedne voči tretím osobám.

Obsluha je zodpovedná za nehody či nebezpečenstvo voči tretím osobám.

Ak máte o zapojení a obsluhu prístroja pochybnosti, obráťte sa na zákaznícky servis.

Použitie podľa predpisov

Zváračka s ochrannou atmosférou na termické spájanie železných kovov tavením hrán a privádzaním aditíva.

Používajte len drôtové elektródy určené pre tento prístroj.

Toto zariadenie je zariadenie na oblúkové zváranie s obmedzeným pracovným cyklom a zodpovedá triede A podľa normy 60974-10. Zariadenie je vhodné na príležitostné priemyselné a komerčné účely, ako aj na občasné menšie práce v oblasti hobby a domáceho kutilstva.

Na internete sme pre vás sprístupnili technickú dokumentáciu pre demontáž, zoznamy náhradných dielov, schémy zapojenia a zoznam recyklovateľných materiálov. K technickým dokumentom máte prístup pomocou QR kódu alebo zodpovedajúceho odkazu pod technickými údajmi týchto pokynov.

Súčasťou používania v zhode s určením je aj dodržiavanie bezpečnostných upozornení a montážneho návodu či prevádzkových pokynov v návode na obsluhu.

Je nutné dôkladne dodržiavať platné predpisy prevencie nehôd..

Zváračka sa nesmie používať:

- v nedostatočne vetraných priestoroch
- vo vlhkom alebo mokrom prostredí,
- v prostredí s nebezpečenstvom výbuchu,
- na roztápanie rúr potrubia,
- v blízkosti ľudí s kardiostimulátorom
- a v blízkosti ľahko zápalných materiálov

Tento prístroj sa smie používať len v súlade s uvedenými predpismi. Pri nedodržíaní ustanovení všeobecne platných predpisov a ustanovení z tohto návodu nie je možné výrobcu považovať za zodpovedného za škody.

Upozorňujeme, že naše zariadenia neboli svojím určením konštruované na živnostenské, remeselné alebo priemyselné použitie. Ak sa zariadenie použije v živnostenských, remeselných alebo priemyselných prevádzkach alebo pri obdobných činnostiach, nemôžeme prevziať žiadnu záruku.

Požiadavky na obsluhu

Obsluha si musí pred použitím prístroja pozorne prečítať návod na obsluhu.

Pretože používanie tohto prístroja môže byť pri nesprávnej manipulácii spojené so závažnými nebezpečenstvami, smú byť jeho používaním poverené len vecne znalé osoby.

Osoba obsluhujúca prístroj musí byť primeraným spôsobom zaučená vzhľadom na jeho nastavenia, obsluhu a používanie.

Kvalifikácia: Okrem podrobného poučenia odborníkom nie je na používanie prístroja nutná žiadna špeciálna kvalifikácia.

Minimálny vek: Na prístroji smú pracovať len osoby, ktoré dosiahli 18 rokov. Výnimku predstavuje využitie mladistvých, ak sa toto deje počas profesionálneho vzdelávania s cieľom dosiahnutia zručností pod dohľadom školiteľa.

Školenie: Používanie prístroja vyžaduje iba zodpovedajúce poučenie odborníkom, resp. návodom na obsluhu. Špeciálne školenie nie je nutné. Obsluha je zodpovedná za nehody či nebezpečenstvo voči tretím osobám.

Zvyškové riziká

Aj napriek dodržiavaniu prevádzkového návodu môžu existovať aj skryté zvyškové riziká.

Aj keď sa zváračka na zváranie plneným drôtom používa v súlade s predpismi, zostávajú vždy zvyškové riziká v súvislosti s konštrukciou a vyhotovením tejto zváračky na zváranie plneným drôtom sa môžu vyskytnúť nasledujúce nebezpečenstvá:

- Poranenia očí oslepením,
- Pri kontakte s horúcimi časťami prístroja alebo s obrobkom (popáleniny),
- Pri nesprávnom zabezpečení nebezpečenstvo úrazu a požiaru v dôsledku rozptýlených iskier alebo čiastočiek trosky,
- Zdraviu škodlivé emisie dymov a plynov, pri nedostatku vzduchu, resp. nedostatočnom odsávaní v uzatvorených priestoroch.

Zvyškové riziko znížite dôsledným používaním zváračky na zváranie plneným drôtom v súlade s predpismi a dodržiavaním všetkých pokynov..

Správanie v prípade núdze

Poskytnite úrazu zodpovedajúcu potrebnú prvú pomoc a privolajte čo možno najrýchlejšie kvalifikovanú lekársku pomoc. Chráňte zraneného pred ďalšími úrazmi a upokojte ho.

Ak požadujete pomoc, uveďte tieto údaje

1. Miesto nehody
2. Druh nehody
3. Počet zranených
4. Druh zranenia

Obecné bezpečnostné pokyny

⚠ POZOR! Úraz elektrickým prúdom! Existuje riziko úrazu elektrickým prúdom!

A VAROVANIE

Prečítajte si všetky bezpečnostné pokyny a inštrukcie. Zanedbanie dodržiavania Výstražných upozornení a pokynov uvedených v nasledujúcom texte môže mať za následok zásah elektrickým prúdom, spôsobiť požiar a/alebo ťažké poranenie. **Tieto Výstražné upozornenia a bezpečnostné pokyny starostlivo uschovajte na budúce použitie.**

Pracovný priestor udržiavajte čistý a uprataný. Nepoupratované pracovné miesta a obrábacie stoly zvyšujú riziko nehôd a poranení.

Tento prístroj nie je vhodný na použitie prostredníctvom osôb (vrátane detí) so zníženými telesnými, zmyslovými a duševnými schopnosťami alebo chýbajúcimi skúsenosťami príp. odbornými znalosťami, iba ak by tieto boli adekvátne poučené, alebo ak by boli pod dohľadom osoby zodpovednej za ich bezpečnosť. Okrem toho treba na deti dávať pozor aj kvôli tomu, aby sa zabezpečilo, že sa s prístrojom nebudú hrať.

Prístroj a obalový materiál nie sú detská hračka.

V pracovnej oblasti dodržujte miestne predpisy úrazovej prevencie a bezpečnostné predpisy.

Pozor! Predpisy vo vašej krajine môžu obmedzovať používanie tohto stroja.

Nepoužívajte žiadne také príslušenstvo, ktoré nebolo výrobcom určené a odporúčané špeciálne pre toto ručné elektrické náradie.

Prístroj počas doby prevádzky nesmie stáť natesno ani priamo pri stene. Len tak sa do štrbín otvorov dostane vždy dostatok vzduchu.

⚠ OPATRNE! Neodborná manipulácia môže viesť k prehriatiu zväračky na zväranie plným drôtom alebo k vecným škodám.

Buďte ostražitý, sústreďte sa na to, čo robíte a k práci s ručným elektrickým náradím pristupujte s rozumom. Nepracujte s ručným elektrickým náradím nikdy vtedy, keď ste unavený, alebo keď ste pod vplyvom drog, alkoholu alebo liekov.

Skontrolujte stroj na prípadné poškodenia

Prístroj sa nesmie používať, ak je poškodený alebo sú chybné bezpečnostné zariadenia. Opotrebené a poškodené diely vymeňte.

Ak by stroj vykazoval nedostatky, v žiadnom prípade ho neprevádzkujte.

Opravy a práce, nepopísané v tomto návode, smie vykonať len kvalifikovaný autorizovaný personál.

Starajte sa o elektrické prístroje. Kontrolujte, či pohyblivé časti prístroja bezchybne fungujú a nevíznu, či nie sú prasknuté alebo poškodené tak, že je negatívne ovplyvnená funkcia elektrického prístroja. Poškodené časti nechajte pred použitím prístroja opraviť.

Elektrická bezpečnosť

Varovanie: Toto elektrické náradie generuje počas prevádzky elektromagnetické pole. Toto pole môže za určitých okolností narušiť funkciu aktívnych alebo pasívnych lekárskeho implantátov. Aby sa znížilo riziko vážneho alebo smrteľného úrazu, odporúčame osobám s lekárske implantátmi, aby vec konzultovali so svojím lekárom a výrobcom zdravotníckeho implantátu, skôr ako budú obsluhovať stroj.

Osoby, ktoré používajú elektronický prístroj na udržanie životných funkcií (ako napr. kardiostimulátor atď.), by sa mali informovať u svojho lekára skôr, než sa budú pohybovať v blízkosti tohto zariadenia, aby mali istotu, že magnetické polia v spojení s vysokými elektrickými prúdmi ich prístroj neovplyvnia.

⚠ Prevádzka je povolená len s ochranným vypínačom proti chybovému prúdu (RCD max. chybový prúd 30 mA).

Zasuňte vidlicu elektrického káblu do zásuvky, vhodnej čo do formy, napätia a frekvencie a pridržiajte sa platných noriem.

Chybná elektroinštalácia, príliš vysoké sieťové napätie alebo nesprávna manipulácia môžu viesť k zásahu elektrickým prúdom. Každý elektrošok môže byť smrteľný.

Používajte predlžovačky elektrického káblu s maximálnou dĺžkou 5 metrov a s prierezom káblu nie menším ako 1,5 mm². Nedoporučujeme používať predlžovačky odlišných dĺžok a prierezov, ako aj nástavce a multizásuvky.

⚠️ Pozor! Nebezpečenstvo v dôsledku zásahu elektrickým prúdom!

Keď svetelný oblúk nehorí, vzniká medzi uzemňovacou svorkou a prúdovou dýzou napätie chodu naprázdno U₀. Toto napätie môže byť životu nebezpečné, keď sa zvärač dotkne prúdovej dýzy, dýzy horáka, zväracieho drôtu a obrobru holými rukami.

- Bezpodmienečne dbajte na to, že ochranný vodič v elektrických zariadeniach alebo prístrojoch sa pri nedbanlivosti môže v dôsledku zväracieho prúdu zničiť:

napr., ak sa uzemňovacia svorka položí na teleso zväracieho prístroja, ktoré je pripojené k ochrannému vodiču elektrického zariadenia. Zväracie práce sa vykonávajú na stroji so svorkou pripojenia ochranného vodiča. Je tak možné zvärať na stroji bez nutnosti pripevnenia uzemňovacej svorky k stroju. V tomto prípade prúdi zvärací prúd z uzemňovacej svorky cez ochranný vodič do stroja. Vysoký zvärací prúd môže spôsobiť roztavenie ochranného vodiča.

- Zabezpečenie prívodov ku sieťovým zásuvkám poistkami musí zodpovedať predpisom (VDE 0100). V súlade s týmito predpismi sa teda smú použiť len poistky, resp. poistné automaty zodpovedajúce prierezu vedenia (16 ampérový istič).

Použitie väčších poistiek môže spôsobiť zhorenie elektrického vedenia, resp. škody v dôsledku požiaru budovy.

Pri preťažených napájacích sieťach a elektrických obvodoch môžu počas zvárania vzniknúť poruchy na iných spotrebičoch. V prípade pochybností sa poradte s distribútorom elektrického prúdu.

Zväračku na zváranie plneným drôtom zapojte vždy len do dobre prístupnej zásuvky, aby ste ju v prípade poruchy mohli rýchlo odpojiť od elektrickej siete.

Pred uvedením prístroja do prevádzky skontrolujte, či nie je poškodený elektrický kábel a/alebo zásuvka.

Káble musia byť vždy úplne odvinuté, aby sa zabránilo ohrozeniu zosilnenými elektromagnetickými poľami.

Poškodené alebo zauzlené prívodné káble zvyšujú riziko zásahu elektrickým prúdom. Sieťový kábel položte tak, aby nemohlo dôjsť k potknutiu.

Neprevádzkujte zväračku na zváranie plneným drôtom, keď vykazuje viditeľné škody alebo ak sú sieťový kábel či sieťová zástrčka chybne.

Sieťový kábel nezalamujte.

Chráňte všetky káble pred olejom, ostrými hranami a vysokými teplotami.

Chybný kábel alebo zástrčka môžu spôsobiť úraz elektrickým prúdom.

Neťahajte za prívodný kábel, ak chcete vytiahnuť zástrčku zo zásuvky.

Používaný sieťový prípojný kábel je kvalitný vodič, ktorý nesmie byť poškodený. Dbajte pri svojej práci na to, aby sa nedotýkal horúcich predmetov. Ak sa pripájacie vedenie poškodí, musí sa nahradiť špeciálnym pripájacím vedením, ktoré je dostupné u výrobcu alebo v jeho zákazníckom servise.

Výmenu pripájacieho vedenia smie vykonať iba výrobca alebo jeho zákaznícky servis, popri prípade obdobne kvalifikované osoby.

Bezpečnostné upozornenia pre zväračky

⚠️ VAROVANIE! Nebezpečenstvo požiaru! Neodborná manipulácia môže viesť k závažným požiarom alebo poraneniam!

Zväračka má stupeň ochrany IP21S a nesmie sa vystavovať dažďu a vlhkosti počas prevádzky a skladovania.

Skontrolujte napätie. Technické údaje uvedené na typovom štítku musia súhlasiť s napätím elektrickej siete.

Dbajte na bezchybný stav zväracích káblov, dýzy, horáka a uzemňovacích svoriek. Opatrebovanie izolácie a dielov, ktoré vedú prúd, môže vyvolať nebezpečnú situáciu a znížiť kvalitu zväracích prác.

Používanie tohto prístroja môže pri určitých dieloch viesť k opotrebovaniu. Kontrolujte preto pravidelne možné poškodenia a nedostatky prístroja.

Chráňte zväračku na zváranie plneným drôtom pred vlhkosťou a používajte ju výlučne v suchých interiéroch.

Neponárajte zväračku na zváranie plneným drôtom ani sieťový kábel alebo sieťovú zástrčku do vody ani do iných kvapalín.

Nikdy nechyťajte zväračku na zváranie plneným drôtom alebo sieťovú zástrčku vlhkými rukami.

Vyvarujte sa každého priameho kontaktu s obvodom zväracieho prúdu.

Napätie naprázdno, ktoré vzniká medzi prúdovou dýzou a uzemňovacou svorkou, môže byť nebezpečné.

Nikdy nezavádzajte ostré a/alebo kovové predmety do vnútra prístroja.

Nikdy nevystavujte seba a iné osoby bez ochrany pôsobeniu elektrického oblúka alebo žeravého kovu. Striekajúce zväracie perly môžu spôsobiť popáleniny.

Noste vždy vhodný zväračský štít, ochranný odev a ochranné rukavice.

Pracujte s odsávacím zariadením alebo v dobre vetraných miestnostiach.

Dlhodobé vdychovanie zvraciacich plynov môže byť zdraviu škodlivé.

Vyhňte sa priamemu vdychovaniu plynov.

Dbajte na to, aby sa v okruhu 15 m od svetelného oblúka nenachádzali žiadne osoby bez ochranného odevu a ochrany očí. Chráňte seba a okolo stojace osoby pred prípadnými nebezpečnými účinkami svetelného oblúka!

⚠ VAROVANIE! Nebezpečenstvo zranenia! Neodborná manipulácia môže viesť k závažným poraneniam!

Hadicovú dýzu a obrobok po prevádzke najprv nechajte vychladnúť.

Dlhodobá práca s prístrojom môže poškodiť sluch. Noste vždy chrániče sluchu.

Dbajte na to, aby bol zvracací dym odsávaný, resp. miesto zvárania dobre vyvetrané.

⚠ Pozor! Nebezpečenstvo úrazu z dôvodu rozstrekaných čiastočiek trosky

Troska je po stuhnutí tvrdá a krehká. Následne sa kladivom na trosku rozbije troska na ostré čiastky, ktoré môžu nebezpečne poraniť oči.

Chráňte preto svoje oči pri odstraňovaní trosky vhodnými ochrannými okuliarmi.

Rozžeravená troska a iskry môžu spôsobiť požiare a výbuchy. Prístroj nikdy nepoužívajte v horľavom prostredí.

⚠ Pozor! Ohrozenie žiarením a popáleninami

- Na pracovisku je potrebné z dôvodu nebezpečenstva ohrozenia zraku vyvesiť upozornenie „Pozor, nepozerajte sa do plameňa“.
- Pracoviská treba podľa možnosti zatieniť takým spôsobom, aby boli osoby nachádzajúce sa v blízkosti chránené.
- Nepovolane osoby sa musia zdržiavať mimo dosahu zvraciacich prác.
- Steny v bezprostrednej blízkosti stacionárnych pracovísk by nemali byť svetlej farby a ani lesklé.
- Okná sa musia zabezpečiť minimálne do výšky hlavy proti prepúšťaniu alebo odrážaniu žiarenia, napr. vhodnými nátermi.

Zváračku na zváranie plneným drôtom, sieťovú zástrčku a sieťový kábel držte v dostatočnej vzdialenosti od otvoreného ohňa a horúcich plôch.

Nezvárajte na nádržiaci, nádobách alebo potrubiaci, ktoré obsahovali horľavé kvapaliny alebo plyny.

Drevo, piliny, „laky“, rozpúšťadlá, benzín, kerozín, zemný plyn, acetylén, propán a podobné horľavé materiály je potrebné z pracoviska a okolia odstrániť, resp. chrániť pred odletovaním iskier.

⚠ Pozor! Nebezpečenstvo požiaru z dôvodu rozptýlených iskier

Ak padajú roztavené alebo rozžeravené čiastky kovu či trosky na horľavé látky, môžu sa tieto látky vznietiť a spôsobiť požiar. Odstráňte preto pred začatím zvraciacich prác všetky horľavé predmety z pracovnej oblasti. Majte pripravený vhodný hasiaci prístroj.

Obzvlášť pritom dávajte pozor na nasledujúce materiály:

- papier
- handry
- textilie
- drevo a drevené vlákna
- guma
- plast
- benzín
- oleje
- dechtové látky
- farby a rozpúšťadlá

Na nádobách a rúrkach nevykonávajte žiadne zváranie a rezanie ani vtedy, ak sú otvorené, ak obsahujú alebo obsahovali materiály, ktoré pod vplyvom tepla či vlhkosti explodujú alebo môžu vyvolať iné nebezpečné reakcie.

⚠️ Pozor! Riziko výbuchu a vzniku požiaru kvôli iskrám vznikajúcim pri zváraní

Ako iskry vznikajúce pri zváraní, tak aj zvárané miesto zahriate na vysokú teplotu môžu vyvolať výbuchy. Nepoužívajte preto prístroj v potenciálne výbušnom prostredí, v ktorom sa nachádzajú látky ako horľavé kvapaliny, plyny alebo aerosóly farby.

Majte na pamäti:

- Keď je zväračka na zváranie plneným drôtom v prevádzke, neukladajte horák na zväračku s plneným drôtom ani na iný elektrický prístroj.
- Pred ukončením zváracích prác sa nedotýkajte ani prúdovej dýzy, a ani iného predmetu z kovu, ktorý je v kontakte s prúdovou dýzou.
- Po ukončení zváracích prác okamžite prerušte napájanie prístroja elektrickým prúdom.
- Bezpodmienečne dbajte na to, aby sa kábel neovinul okolo vášho tela.
- Bezpodmienečne dbajte na to, aby ste sa nenachádzali v obvode zväracieho prúdu. Horák a uzemnenie sa musia nachádzať vždy na rovnakej strane.

Na uzatvorených nádobách a rúrkach nevykonávajte žiadne zváranie ani rezanie.

Zväračku nepoužívajte nikdy na odmrazovanie zamrznutých rúrok.

Pri zváraní dodržiavajte príslušné národné smernice a zákony. Týka sa to hlavne príslušných predpisov prevencie nehôd.

Odstavná plocha zdroja zväracieho prúdu môže voči vodorovnej línii vykazovať sklon do 10°. Prístroj nesmie v tejto nevýhodnej polohe spadnúť. V prípade potreby ho zabezpečte.

Ak zväračku na zváranie plneným drôtom umiestnite na naklonenej rovine, zabezpečte ju proti prevrhnutiu.

Na predchádzanie poškodeniam prístroja sa prístroj smie prepravovať výlučne vzpriamene.

Plynovú fľašu zaistíte bezpodmienečne proti pádu. Zväračka sa nesmie nikdy zdvíhať zároveň s plynovou fľašou. Pre prepravu plynových fľaš platia zvláštne predpisy.

Manipulácia s plynovými fľašami

Zaistite, aby sa plynové fľaše používali a skladovali v miestnostiach, ktoré majú dostatočný prívod aj odvod vzduchu.

Netesná plynová fľaša môže znížiť podiel kyslíka vo vdychovanom vzduchu a spôsobiť teda nebezpečenstvo udusenía.

Pred použitím sa uistite, či plynová fľaša obsahuje plyn, ktorý je určený na vykonávanú prácu.

Plynové fľaše musia byť vždy bezpečne pripevnené vo zvislej polohe na nástennom podstavci alebo na špeciálne vyrobenom vozíku na plynové fľaše.

S fľašou s ochranným plynom a pripevneným nastavovacím zariadením pre prúd plynu sa nesmie hýbať. Ventil plynovej fľaše musí byť počas prepravy zakrytý. Ventil plynovej fľaše po použití uzavrite.

Zdroje nebezpečenstva

Práce na strane sieťového napájania, napr. na kábloch, zástrčkách, zásuvkách atď. dajte vykonávať len odborníkom. To platí predovšetkým pre vyhotovovanie spojovacích káblov.

Pri nehodách okamžite odpojte zdroj zväracieho prúdu od siete.

Ak sa vyskytne elektrické dotykové napätie, je potrebné prístroj okamžite vypnúť a nechať ho skontrolovať odborníkom.

Na strane zväracieho prúdu je potrebné neustále dbať na dobré elektrické kontakty.

Pri zváraní vždy noste na oboch rukách izolujúce rukavice. Tieto rukavice slúžia na ochranu pred elektrickým úderom (voľnobežné napätie na obvode zväracieho prúdu), pred škodlivým žiarením (teplo a UV žiarenie), ako aj pred rozžeraveným kovom a odstrekujúcimi časticami trosky.

Noste pevnú izolujúcu pracovnú obuv, topánky by mali izolovať aj vo vlhkom prostredí. Poltopánky nie sú vhodné, pretože odpadávajúce, rozžeravené kvapky kovu môžu spôsobiť popálenie.

Oblečte si vhodný ochranný odev, nepoužívajte žiadne odevy zo syntetických látok.

Kontakt s tryskou balíka hadíc a spracovávaným materiálom môže spôsobiť popálenie.

Nepozerajte sa pri zváraní nechránenými očami priamo do svetelného oblúka, ale vždy používajte zvärací ochranný štít spolu s predpísaným ochranným sklom podľa noriem DIN. Svetelný oblúk vytvára okrem svetelného a tepelného žiarenia, ktoré môžu spôsobiť oslepenie, resp. popálenie, zároveň aj UV žiarenie. Toto neviditeľné ultrafialové žiarenie spôsobuje pri nedostatkovej ochrane veľmi bolestivý zápal očných spojiviek, ktorý však spozorujete až o niekoľko hodín neskôr. Okrem toho má UV žiarenie za následok vznik škodlivých popálení ako od slnka na nechránených miestach tela.

Aj osoby nachádzajúce sa v blízkosti svetelného oblúka alebo pomocníkov treba upozorniť na nebezpečenstvá a vybaviť potrebnými ochrannými prostriedkami, a ak to je potrebné, treba postaviť ochranné steny.

Na nádobách, v ktorých sa skladujú plyny, pohonné hmoty alebo minerálne oleje a pod., nie je možné

vykonávať žiadne zväracie práce, ani keď sú už dlhý čas prázdné, pretože v dôsledku zvyškov hrozí riziko výbuchu.

V priestoroch s nebezpečenstvom vzniku požiaru a výbuchu platia osobitné predpisy.

Zvary, ktoré sú vystavované veľkému namáhaniu a musia bezpodmienečne spĺňať dané bezpečnostné požiadavky, môžu robiť len špeciálne vyškolení a preskúšaní zvarači. Patria k nim napríklad: tlakové kotle, kolajnice, závesné zariadenia privesu atď.

Úzke a horúce priestory

Pozor! Nebezpečenstvo otravy / Nebezpečenstvo udusenía

• Pri zváraní vznikajú značné množstvá dymov a plynov. Zabezpečte, aby dymy a plyny mohli byť vždy odsávané cez vhodný otvor. Nikdy však neprivádzajte kyslík. Zvyšuje totiž nebezpečenstvo požiaru.

Pri prácach v úzkych alebo horúcich priestoroch je nutné používať izolujúce podložky a vložky, ako aj rukavice s predĺženou manžetou z kože alebo iných nízko vodivých materiálov z dôvodu izolácie tela voči podlahe, stenám, vodivým častiam aparátu a podobne.

Pri použití malých zväracích transformátorov na zváranie so zvýšeným nebezpečenstvom ohrozenia elektrickým prúdom, ako napr. v úzkych priestoroch z elektricky vodivých obložení (kotel, potrubia atď.), v horúcich priestoroch (prepotenie pracovného odevu), nesmie byť výstupné napätie zvaračky na zváranie plneným drôtom pri voľnobehu vyššie ako 48 V~ (efektívna hodnota). Prístroj tak na základe svojho výstupného napätia počas voľnobehu v tomto prípade možno prevádzkovať.

Ochranný odev

Pozor! Nebezpečenstvo úrazu z dôvodu rozptýlených iskier

Rozptýlené iskry vznikajúce pri zváraní môžu vyvolať bolestivé popáleniny.

Dodržiavajte preto bezpodmienečne nasledujúce upozornenia:

- Vždy noste koženú zásteru.
- Používajte kožené rukavice.
- Pri zváraní noste nad hlavou vhodnú pokrývku hlavy.
- Nechajte zakončenia nohavíc prekryvať obuv.
- Noste pevnú a izolačnú obuv.

Počas práce musí byť zvarač chránený na celom svojom tele odevom a ochranou tváre proti žiareniu a proti vzniku popálenín.

Na oboch rukách treba nosiť ochranné rukavice s predĺženou manžetou z vhodného materiálu (koža). Rukavice musia byť v bezchybnom stave.

Na ochranu odevu pred odletujúcimi iskrami a popáleninami noste vhodné zástery. Ak si to vyžaduje druh prác, napr. zváranie nad hlavou, je nutné nosiť ochranný overal, a ak to je potrebné, taktiež zodpovedajúcu ochranu hlavy.

Používaný ochranný odev a celé príslušenstvo musia zodpovedať nariadeniu „Osobné ochranné prostriedky“ (2016/425).

Trieda A (IEC 60974-10):

Ak chcete zariadenie používať v obývanej oblasti, v ktorej je napájanie realizované verejným nízkonapäťovým napájacím systémom, môže byť nevyhnutné použitie elektromagnetického filtra, ktorý zníži elektromagnetické rušenie do takej miery, že nebude vnímané ako rušivé.

V priemyselných alebo iných oblastiach, v ktorých nie je napájanie realizované verejným nízkonapäťovým napájacím systémom, možno zariadenie používať.

Zariadenia triedy A nie sú určené na používanie v obývaných oblastiach, v ktorých je napájanie realizované verejným nízkonapäťovým napájacím systémom, lebo tam môže pri nepriaznivých pomeroch v sieti spôsobovať poruchy.

Ako užívateľ musíte zaistiť, v prípade nutnosti po konzultácii so svojou energetickou spoločnosťou, aby váš pripájací bod, na ktorom chcete prístroj prevádzkovať, spĺňoval vyššie uvedené požiadavky.

Používateľ je zodpovedný za poruchy spôsobené zváraním.

SYMBOLY



Pozor!
Na zníženie rizika zranenia si prečítajte prevádzkový návod.



Prístroj skladujte v suchu a chránený pred mrazom.



Stroj držte mimo dosahu detí.



Nevystavujte stroj dažďu.



Používajte osobné ochranné prostriedky.



Používajte zvraciu masku!



Noste vždy špeciálne zvráčské rukavice.



Noste bezpečnostnú obuv s ochranou proti prerezaniu, drsnou podrážkou a oceľovou špičkou!



Používajte ochrannú zásteru



Pred vykonávaním akýchkoľvek prác na prístroji vždy vytiahnite zástrčku zo zásuvky.



Tlakovú fľašu zaistite reťazou



Výstraha pred nebezpečným elektrickým napätím



Nebezpečenstvo explózie



Výstraha pred jedovatými výparmi!



Chrániť pred vlhkosťou. Nevystavujte stroj dažďu.



Odstup od osôb

Dbajte na to, aby sa v nebezpečnej oblasti nikto nezdržoval.



Jednofázový transformátor s usmerňovačom



MIG (zváranie kov-inertný-plyn)
MAG (zváranie kov-aktívny-plyn)



Vhodné na zváranie so zvýšeným elektrickým ohrozením.



Jednofázový striedavý prúd s menovitou frekvenciou 50 Hz



Chybné a/alebo likvidované elektrické či elektronické prístroje musia byť odovzdané do príslušných zberníc.



Chrániť pred vlhkosťou.



CE symbol



Značka TÜV / GS

ÚDRŽBA



Pred vykonávaním akýchkoľvek nastavovacích a údržbárskych prác na prístroji vždy vytiahnite zástrčku zo zásuvky.

Pred každým použitím čerpadla uskutočnite vizuálnu skúšku a uistite sa, že čerpadlo, zvlášť však sieťový kábel a zástrčka, nie sú poškodené.

VAROVANIE Prístroj sa nesmie používať, ak je poškodený alebo sú chybné bezpečnostné zariadenia. Opatrené a poškodené diely vymeňte.

Ak je zariadenie chybné, opravu musí vykonať výhradne autorizovaný zákaznicky servis.

V prípade potreby nájdete zoznam náhradných dielov na internetovej stránke www.guede.com. Používať len originálne príslušenstvo a originálne náhradné diely.

Nečistite prístrojové zariadenie a jeho komponenty riedidlami, horľavými alebo toxickými kvapalinami.

Z vetracieho otvoru a pohyblivých súčastí odstraňte po každom použití prichytený prach mäkkou kefou alebo štetcom.

Pravidelne olejujte všetky pohyblivé kovové diely, napr. kolesá a bočnú klapku.

Len pravidelne udržiavaný a ošetrovaný prístroj môže byť spoľahlivou pomôckou. Nedostatočná údržba a starostlivosť môže viesť k nepredvídaným nehodám a úrazom.

Ak je potrebná výmena napájacieho kábla, musí to urobiť výrobca alebo jeho zástupca, aby sa predišlo bezpečnostnému riziku.

Skladovanie

Prístroj skladujte v suchu a chránený pred mrazom. Po použití nechajte prístroj vychladnúť.

Prístroj bezprostredne po použití neprikrývajte ani neukladajte do skrine.

Prístroj uzamknite na vhodnom mieste tak, aby bol chránený pred neoprávneným použitím.

Likvidácia

Pokyny na likvidáciu vyplývajú z piktogramov umiestnených na prístroji alebo na obale.

Likvidácia prepravného obalu

Obal chráni prístroj pred poškodením pri doprave. Obalové materiály sú spravidla volené podľa ekologicky prijateľných hľadísk a hľadísk nakladania s odpadmi a preto sú recyklovateľné. Vrátenie obalu do materiálového obehu šetrí suroviny a znižuje výskyt odpadov. Časti obalov (napr. fólia, styropor®) môžu byť nebezpečné pre deti.

Nelikvidujte elektrické prístroje s domovým odpadom, používajte zberné miesta vo svojej obci. Informujte sa na miestnom úrade o zberných miestach. Ak sa elektrické prístroje likvidujú nekontrolovaným spôsobom, nebezpečné látky sa môžu počas zvetrávania dostať do podzemnej vody a tým do potravinového reťazca, alebo môže byť flóra a fauna dlhé roky otrávená. Ak vymeníte prístroj za nový, je predávajúci zo zákona povinný prevziať starý na likvidáciu prinajmenšom bezplatne.

Likvidácia zariadenia

Na internete sme pre vás sprístupnili technickú dokumentáciu pre demontáž, zoznamy náhradných dielov, schémy zapojenia a zoznam recyklovateľných materiálov.

K technickým dokumentom máte prístup pomocou QR kódu alebo zodpovedajúceho odkazu pod technickými údajmi týchto pokynov.

Záruka

Záručná lehota je 12 mesiacov pri priemyselnom použití, 24 mesiacov pre spotrebiteľa a začína dňom nákupu prístroja.

Záruka sa vzťahuje výhradne na nedostatky spôsobené chybou materiálu alebo výrobnou chybou. Pri reklamácii v záručnej lehote je potrebné priložiť originálny doklad o kúpe s dátumom predaja.

Do záruky nespadá neodborné použitie, ako napr. preťaženie prístroja, použitie násilia, poškodenie cudzím zásahom alebo cudzími predmetmi. Nedodržanie návodu na použitie a montáž a normálne opotrebenie tiež nespadá do záruky.

Servis

Máte technické otázky? Reklamáciu? Potrebujete náhradné diely alebo návod na obsluhu? Na našej domovskej stránke www.guede.com vám v oddiele Servis pomôžeme rýchlo a nebyrokraticky. Pomôžte nám, prosím, aby sme mohli pomôcť vám. Aby bolo možné váš prístroj v prípade reklamácie identifikovať, potrebujeme sériové číslo, objednávacie číslo a rok výroby. Všetky tieto údaje nájdete na typovom štítku.

Sériové číslo:

Objednávacie číslo:

Rok výroby:

Dôležité informácie pre zákazníka

Upozorňujeme, že vrátenie počas záručnej lehoty alebo i po záručnej lehote je potrebné zásadne vykonať v originálnom obale. Týmto opatrením sa účinne zabráni zbytočnému poškodeniu pri doprave a často spornému vybaveniu. Prístroj je optimálne chránený len v originálnom obale, a tým je zaistené plynulé spracovanie.

Odstránenie poruchy

Porucha	Príčina	Opatrenie
Napriek tomu, že sa točí kladka posuvu drôtu, drôt sa neposúva.	Znečistená prúdová tryska	Vyčistite
	Spojka nosiča cievky je nastavená príliš silne.	Povoľte
	Poškodený balík hadíc	Skontrolujte plášť vedenia drôtu
	Príliš nízky prítlačný tlak kladky posuvu drôtu	Zvýšte prítlačný tlak
Prerušovaný alebo trhavý prívod drôtu	Poškodená prúdová tryska	Vymeňte
	Pripečená prúdová tryska	Vymeňte
	Znečistená drážka hnacieho kolesa	Vyčistite
	Ryha na opotrebenom hnacom kolese	Vymeňte
Zhasnutý elektrický oblúk	Zlý kontakt medzi ukostrovacími kliešťami a dielom	Kliešte utiahnite a skontrolujte Odstráňte farbu a hrdzu
	Skrat medzi prúdovou tryskou a rúrkou prívodu plynu	Vyčistite alebo vymeňte prúdovú dýzu a plynovú dýzu Prúdová tryska bez nečistôt, zvyškov farby a hrdze
	Príliš voľná prúdová tryska	Prúdovú trysku pevne utiahnite
Porézny zvar	Zlá vzdialenosť či sklon balíka hadíc	Vzdialenosť medzi balíkom hadíc a dielom musí byť 5 – 10 mm. Sklon nesmie byť nižší než 60 vzhľadom ku kusu.
	Žiaden, príliš málo alebo nesprávny plyn	Privádzajte (viac) plynu alebo ho vymeňte
Zváračka po dlhšej prevádzke náhle prestane fungovať	Zváračka sa v dôsledku príliš dlhého používania prehriala a zapla sa tepelná ochrana	Zváračku nechajte vychladnúť

Dane techniczne

Spawarka		MIG 172/6W				
Nr artykułu						20074
Stopień ochrony						IP 21S
Klasa izolacji						H
Podłączenie						230 V ~ 50 Hz
Nominalne napięcie wejściowe (Prąd przemiany) U_1						230 V
Częstotliwość sieci						50 Hz
Zabezpieczenie						16A
Maksymalny nominalny prąd wejściowy I_{1max}						27,2 A
maksymalny skuteczny prąd wejściowy I_{1eff}						9,2 A
Maks. moc sieci						230 V (3,2 kVA)
Zabezpieczenie, zwłoczne						16 A
Napięcie stanu jałowego U_0						40 V
Stan bezczynności						25 W
Wydajność źródła mocy spawalniczej						54%
Napięcie operacyjne U_2	15,25 V	16,1 V	16,7 V	17,85 V	19 V	20,75 V
Prąd spawania I_2	25 A	42 A	54 A	77 A	100 A	135 A
Cykl pracy X *	100 %		60 %	30 %	20 %	10 %
Zakres regulacji Prąd spawania						25-135 A
Grubość materiału						1 - 8 mm
Grubość drutu						0,6 - 1,0 mm
Maks. zużycie drutu przy maksymalnej mocy i maksymalnym doprowadzeniu drutu						
0,6 mm Drut						42 g/min
0,8 mm Drut						51 g/min
1,0 mm Drut						58 g/min
Średnie zużycie gazu						
0,6 mm Drut						6 l/min
0,8 mm Drut						8 l/min
1,0 mm Drut						10 l/min
Wymiary dł. x szer. x wys.						685 x 295 x 440 mm
Masa netto/brutto						32 kg / 38 kg
Urządzenie to składa się z następujących materiałów nadających się do recyklingu:						
Blacha stalowa, Miedź, Aluminium, ABS, PE						

* Stosunek rzeczywistego czasu pracy do całkowitego czasu pracy.

Uwaga 1: stosunek ten znajduje się pomiędzy 0 a 1 i może być wyrażony w procentach.

Uwaga 2: dla tego dokumentu czas trwania całkowitego luzu wynosi 10 min. Na przykład w przypadku czasu włączenia wynoszącego 60% czasu obciążenia z kontynuowanych 6 min następuje czas trwania bez obciążenia wynoszący 4 min.

Cykl pracy został wyznaczony przy 40°C w wyniku symulacji.

Wszystkie dokumenty techniczne wymagane w rozporządzeniu w sprawie ekoprojektu 2019/1784 można znaleźć na stronie internetowej:

<https://www.guede.com/cgi-bin/twinklecom.cgi?contentidx=0¶m=PAGE&tid=GSC-Ersatzteile-Online-Shop&setartfocus=20074>





Urządzenie należy zacząć używać po wcześniejszym uważnym przeczytaniu i zrozumieniu instrukcji eksploatacji. Należy zaznaczyć się z elementami obsługi i prawidłową eksploatacją urządzenia. Należy przestrzegać wszystkich wskazówek dotyczących bezpieczeństwa zawartych w instrukcji. Zachowywać się w sposób odpowiedzialny wobec innych osób.

Operator jest odpowiedzialny za wypadki lub zagrożenia wobec osób trzecich.

W razie wątpliwości co do podłączenia i obsługi urządzenia należy skontaktować się z działem obsługi klienta.

Warunki użytkowania

Spawarka do spawania w osłonie gazów ochronnych do termicznego łączenia metali żelaznych za pomocą topienia krawędzi i podawania materiału wypełniającego.

Wolno stosować tylko elektrody odpowiednie dla urządzenia.

Urządzenie jest urządzeniem do spawania łukowego o ograniczonym cyklu pracy i odpowiada klasie A zgodnie z normą 60974-10. Urządzenie nadaje się do okazjonalnych zastosowań przemysłowych i komercyjnych, jak również do prostych prac hobbystycznych i przy projektach typu „zrób to sam”.

W Internecie można znaleźć dokumentację techniczną dotyczącą demontażu, wykazy części zamiennych, schematy połączeń oraz wykaz materiałów nadających się do recyklingu. Dostęp do dokumentacji technicznej można uzyskać za pomocą kodu QR lub odpowiedniego linku, który można znaleźć w niniejszej instrukcji pod sekcją danych technicznych.

Częścią zastosowania zgodnego z przeznaczeniem jest również przestrzeganie instrukcji dotyczących bezpieczeństwa, jak również instrukcji montażu i wskazówek zawartych w instrukcji obsługi.

Należy ściśle przestrzegać obowiązujących przepisów dotyczących zapobiegania wypadkom..

Spawarki nie wolno używać:

- w niewystarczająco wentylowanych pomieszczeniach
 - w wilgotnych lub mokrych warunkach,
 - w warunkach zagrożonych wybuchem,
 - do rozmrażania rur,
 - w pobliżu osób z rozrusznikiem serca oraz
 - w pobliżu materiałów łatwopalnych
- Produkt można użytkować wyłącznie zgodnie z jego normalnym przeznaczeniem. Za szkody powstałe w wyniku nieprzestrzegania postanowień wynikających z ogólnie obowiązujących przepisów, a także postanowień wynikających z niniejszej instrukcji, producent nie odpowiada.

Zwracamy uwagę, że nasze urządzenia nie są skonstruowane do celów działalności gospodarczej, rzemieślniczej lub przemysłowej. W przypadku użycia urządzenia do celów gospodarczych, rzemieślniczych lub przemysłowych, albo podobnych czynności nie możemy udzielić żadnej gwarancji.

Wymagania stawiane użytkownikowi

Przed obsługą urządzenia użytkownik powinien uważnie przeczytać instrukcję obsługi ze zrozumieniem.

Ponieważ używanie urządzenia może wiązać się z poważnymi zagrożeniami w przypadku niewłaściwego obchodzenia się z nim, korzystanie z urządzenia może być powierzone wyłącznie osobom posiadającym odpowiednie kompetencje.

Operator musi być odpowiednio przeszkolony w zakresie ustawiania, obsługi i użytkowania maszyny.

Kwalifikacje: Oprócz szczegółowego instruktażu przeprowadzonego przez wykwalifikowaną osobę, do korzystania z urządzenia nie są potrzebne żadne specjalne kwalifikacje.

Minimalny wiek: Urządzenie może być używane wyłącznie przez osoby, które ukończyły 18. rok życia. Wyjątkiem jest stosowanie urządzenia pod nadzorem instruktora w procesie nauki w celu uzyskania pełnego przygotowania do zawodu.

Szkolenie: Używanie urządzenia wymaga jedynie odpowiedniego instruktażu przeprowadzonego przez wykwalifikowaną osobę lub zapoznania się z instrukcją obsługi. Nie jest potrzebne specjalne szkolenie. Użytkownik jest odpowiedzialny za wypadki lub zagrożenia dla osób trzecich.

Zagrożenia resztkowe

Pomimo przestrzegania instrukcji obsługi istnieje również nieprzewidywalne ryzyko resztkowe.

Nawet jeśli spawarka do spawania drutem rdzeniowym jest używana prawidłowo, zawsze istnieje ryzyko resztkowe. W związku z budową i konstrukcją tej spawarki do spawania drutem rdzeniowym mogą wystąpić następujące zagrożenia:

- obrażenia oczu spowodowane osłepieniem,
- oparzenia spowodowane dotykaniem gorących części urządzenia lub przedmiotu obrabianego,
- w przypadku niewłaściwego zabezpieczenia, ryzyko wypadku i pożaru na skutek rozpylania iskier lub cząstek żużla,
- szkodliwe emisje spowodowane dymem i gazami, w przypadku braku powietrza bądź niewystarczającej wentylacji w pomieszczeniach zamkniętych.

Zmniejszyć ryzyko resztkowe stosując spawarkę do spawania drutem rdzeniowym w sposób ostrożny i zgodny z przepisami oraz postępując zgodnie z wszystkimi instrukcjami..

Postępowanie w nagłym przypadku

W przypadku obrażeń udzielić pierwszej pomocy w niezbędnym zakresie i wezwać możliwie najszybciej pomoc lekarską. Zabezpieczyć poszkodowanego przed ewentualnymi dalszymi obrażeniami i pozostawić go w spokoju.

W przypadku wezwania pomocy należy podać następujące informacje

1. Miejsce, w którym wydarzył się wypadek
2. Rodzaj wypadku
3. Liczba poszkodowanych w wypadku
4. Rodzaj obrażeń

Ogólne wskazówki dotyczące bezpieczeństwa

⚠ ZAGROŻENIE! Porażenie prądem! Istnieje ryzyko obrażeń spowodowanych prądem elektrycznym!

⚠ OSTRZEŻENIE

Prosimy o dokładne zapoznanie się z instrukcją obsługi i zawartymi w niej wskazówkami. Błędy w przestrzeganiu poniższych wskazówek mogą spowodować porażenie prądem, pożar i/lub ciężkie obrażenia ciała. **Należy starannie przechowywać wszystkie przepisy i wskazówki bezpieczeństwa dla dalszego zastosowania.**

Stanowisko pracy powinno być czyste i wysprzątane. Nieuporządkowane stanowiska robocze i stoły warsztatowe zwiększają zagrożenie wypadkami i obrażeniami.

Urządzenie to nie jest przeznaczone do tego, aby mogło być używane przez osoby (łącznie z dziećmi) o ograniczonych zdolnościach fizycznych, sensorycznych lub umysłowych lub osób o braku doświadczenia względnie wiedzy fachowej, chyba że będą one nadzorowane przez osobę odpowiedzialną za ich bezpieczeństwo lub zostaną przez nią odpowiednio poinstruowane, jak należy używać tego urządzenia. Ponadto należy nadzorować dzieci, aby upewnić się, że nie będą one bawiły się urządzeniem.

Urządzenie i materiał opakowaniowy to nie zabawki.

W obszarze pracy przestrzegać miejscowych przepisów BHP i bezpieczeństwa.

Uwaga! Przepisy krajowe mogą ograniczać korzystanie z maszyny.

Nie należy używać osprzętu, który nie jest przewidziany i polecany przez producenta specjalnie do tego urządzenia.

Urządzenie nie może być ustawiane bezpośrednio przy ścianie w czasie eksploatacji i należy zapewnić

mu wystarczającą przestrzeń. Tylko w ten sposób do szczeliny przedostaje się wystarczająca ilość powietrza.

⚠ UWAGA! Niewłaściwa obsługa może prowadzić do przegrzania spawarki do spawania drutem rdzeniowym lub szkód materialnych.

Podczas pracy z elektronarzędziem należy zachować ostrożność, każdą czynność wykonywać uważnie i z rozważą. Nie należy używać elektronarzędzia, gdy jest się zmęczonym lub będąc pod wpływem narkotyków, alkoholu lub lekarstw.

Sprawdzić maszynę pod kątem ewentualnych uszkodzeń

Urządzenie nie może być używane, jeżeli jest uszkodzone lub gdy uszkodzone są urządzenia zabezpieczające. Wymienić części zużyte i uszkodzone.

Jeśli urządzenie jest uszkodzone, nie wolno go uruchamiać pod żadnym pozorem.

Naprawy i prace, których nie opisano w niniejszej instrukcji obsługi, mogą być przeprowadzane wyłącznie przez wykwalifikowany personel.

Elektronarzędzia należy pielęgnować z najwyższą starannością. Sprawdzić, czy części ruchome funkcjonują prawidłowo i nie zakleszczają się, czy żaden z elementów nie jest pęknięty lub uszkodzony w taki sposób, że dalsza eksploatacja narzędzia staje się niemożliwa. Uszkodzone części należy naprawić lub wymienić przed ponownym zastosowaniem narzędzia.

Bezpieczeństwo elektryczne

Ostrzeżenie! To elektronarzędzie wytwarza podczas pracy pole elektromagnetyczne. W pewnych okolicznościach pole to może zakłócać działanie aktywnych lub pasywnych implantów medycznych. Aby zmniejszyć ryzyko poważnych lub śmiertelnych obrażeń zalecamy, by przed uruchomieniem urządzenia osoby z implantami medycznymi skonsultowały się w tej kwestii z lekarzem i producentem implantu medycznego.

Osoby używające sprzętu do podtrzymywania życia (jak np. rozrusznik serca itp.), powinny skonsultować się ze swoim lekarzem, zanim udadzą się w pobliże niniejszego urządzenia, aby mieć pewność, że pola magnetyczne w połączeniu z wysokimi wartościami prądu elektrycznego nie wpłyną niekorzystnie na ich urządzenie do podtrzymywania życia.

⚠ Eksploatacja jest dopuszczalna tylko z wyłącznikiem ochronnym prądowym (RCD maks. prąd uszkodzeniowy 30 mA)

Podłączyć wtyczkę przewodu zasilającego do gniazdka o odpowiednim kształcie, napięciu i częstotliwości, które są zgodne z obowiązującymi przepisami.

Nieprawidłowa instalacja elektryczna, zbyt wysokie napięcie w sieci lub niewłaściwa obsługa mogą prowadzić do porażenia prądem elektrycznym. Każde porażenie prądem może być śmiertelne.

Kable przedłużające nie mogą być dłuższe niż 5 metrów i muszą mieć przekrój co najmniej 1,5 mm². Nie zaleca się stosowania kabli przedłużających o różnych długościach i przekrojach, jak również adapterów i listew zasilających.

⚠ Uwaga! Niebezpieczeństwo na skutek porażenia prądem!

Jeśli nie pali się łuk elektryczny, między zaciskiem masy a dyszą prądową występuje napięcie stanu jałowego U₀. Napięcie to może być niebezpieczne dla życia, jeśli spawacz dotknie gołymi rękoma dyszy prądowej, dyszy palnika, drutu spawalniczego lub przedmiotu obrabianego.

- Należy również pamiętać, że przewód ochronny w systemach elektrycznych lub urządzeniach w przypadku zaniedbania może zostać zniszczony przez prąd spawalniczy:

np. zacisk masy umieszczony jest na obudowie urządzenia spawalniczego, która jest połączona z przewodem ochronnym instalacji elektrycznej. Prace spawalnicze wykonywane są na maszynie z podłączonym przewodem ochronnym. Dzięki temu możliwe jest spawanie na maszynie bez podłączenia do niej zacisku masy. W takim przypadku prąd spawania przepływa z zacisku masy przez przewód ochronny do maszyny. Wysoki prąd spawania może spowodować stopienie przewodu ochronnego.

- Zabezpieczenia obwodów zasilających gniazdka sieciowe muszą być zgodne z przepisami (VDE 0100). A zatem, zgodnie z tymi przepisami można stosować wyłącznie bezpieczniki lub bezpieczniki samoczynnie dostosowane do przekroju przewodu (wyłącznik zasilania o mocy 16 A).

Bezpieczniki o nadmiernej mocy mogą spowodować pożar instalacji elektrycznej lub całego budynku.

Przeciążone sieci i obwody zasilające mogą powodować zakłócenia innych urządzeń odbiorczych podczas spawania. W razie wątpliwości należy się skontaktować z zakładem energetycznym.

Spawarkę do spawania drutem rdzeniowym należy podłączać tylko do dobrze dostępnego gniazdka, tak aby w przypadku awarii można było szybko odłączyć ją od zasilania.

Przed uruchomieniem urządzenia należy sprawdzić, czy kabel elektryczny i/lub gniazdko sieciowe nie są uszkodzone.

Kable muszą być zawsze całkowicie rozwinięte, aby uniknąć zagrożeń związanych ze zwiększonym polem elektromagnetycznym.

Uszkodzone lub poplątane przewody zwiększają ryzyko porażenia prądem. Przewód zasilający należy ułożyć w taki sposób, aby nie stwarzał zagrożenia potknięcia.

Nie należy używać spawarki do spawania drutem rdzeniowym, jeśli wykazuje ona widoczne uszkodzenia lub jeśli przewód zasilający lub wtyczka sieciowa są uszkodzone.

Nie zginać przewodu zasilającego.

Chronić wszystkie kable przed kontaktem z olejem, ostrymi krawędziami i wysokimi temperaturami.

Uszkodzony kabel lub wtyczka może prowadzić do porażenia prądem.

Nie wolno ciągnąć za kabel w celu wyciągnięcia wtyczki z gniazda.

Stosowany kabel zasilający jest przewodem wysokiej jakości, którego nie wolno uszkodzić. Podczas pracy należy uważać, aby nie dotykać go gorącymi przedmiotami. Jeśli przewód zasilający jest uszkodzony, należy go wymienić na specjalny przewód zasilający dostępny u producenta lub w punkcie obsługi klienta.

Wymiana kabla zasilającego może być dokonana wyłącznie przez producenta lub punkt obsługi klienta lub przez osoby o podobnych kwalifikacjach.

Instrukcje bezpieczeństwa dotyczące spawarek

⚠ OSTRZEŻENIE! Niebezpieczeństwo pożaru! Niewłaściwa obsługa może prowadzić do pożarów lub poważnych obrażeń!

Spawarka posiada stopień ochrony IP21S i nie może być narażona na działanie deszczu ani wilgoci podczas pracy lub podczas przechowywania.

Sprawdzić napięcie. Dane techniczne podane na tabliczce znamionowej powinny być zgodne z napięciem sieci elektrycznej.

Upewnić się, czy kable spawalnicze, dysza, palnik i zaciski masy są w idealnym stanie. Zużycie izolacji i części przewodzących prąd może spowodować niebezpieczną sytuację i obniżyć jakość prac spawalniczych.

Używanie tego urządzenia może spowodować zużycie niektórych części. Dlatego należy regularnie sprawdzać urządzenie pod kątem ewentualnych uszkodzeń lub wad.

Chronić spawarkę do spawania drutem rdzeniowym przed wilgocią i używać jej tylko w suchych pomieszczeniach.

Nie wolno zanurzać spawarki do spawania drutem rdzeniowym, przewodu zasilającego ani wtyczki w wodzie lub innych płynach.

Nigdy nie chwycić spawarki do spawania drutem rdzeniowym ani wtyczki sieciowej mokrymi rękoma.

Unikać bezpośredniego kontaktu z elektrycznym obwodem spawalniczym.

Napięcie stanu jałowego pomiędzy dyszą prądową a zaciskiem masy może być niebezpieczne.

Nigdy nie wolno wkładać ostro zakończonych i/lub metalowych przedmiotów do wnętrza urządzenia.

Nigdy nie narażać siebie ani innych na działanie łuku lub żarzącego się metalu bez zapewnienia ochrony. Rozpryskujące podczas spawania krople mogą powodować oparzenia.

Zawsze należy nosić odpowiednią maskę spawalniczą, odzież ochronną i rękawice ochronne.

Należy pracować z użyciem instalacji odciągowej lub w dobrze wentylowanych pomieszczeniach.

Długotrwałe wdychanie gazów spawalniczych może być szkodliwe dla zdrowia.

Unikać bezpośredniego wdychania gazów.

W promieniu 15 m od łuku nie mogą przebywać osoby bez odzieży ochronnej i ochrony oczu. Chronić siebie i osoby postronne przed potencjalnie niebezpiecznymi skutkami działania łuku!

**⚠️ OSTRZEŻENIE! Ryzyko obrażeń!
Niewłaściwa obsługa może prowadzić do poważnych obrażeń!**

Po pracy odczekać, aż dysza pakietu przewodów i przedmiot obrabiany się ochłodzi.

Dłuższa praca z urządzeniem może prowadzić do uszkodzeń słuchu. Należy zawsze nosić ochronniki słuchu.

Upewnić się, czy dym spawalniczy jest odsysany bądź czy miejsce spawania jest dobrze wentylowane.

⚠️ Uwaga! Niebezpieczeństwo wypadku na skutek rozpryskujących się cząstek żużla

Po zastygnięciu żużel jest twardy i szorstki. Następnie rozbija się go młotkiem żużlowym na ostre cząstki, które są niebezpieczne i mogą spowodować uszkodzenie wzroku.

Podczas usuwania żużla należy chronić oczy za pomocą odpowiednich okularów ochronnych.

Żarzący się żużel i iskry mogą powodować pożary i wybuchy. Nigdy nie używać urządzenia w otoczeniu, w którym występuje zagrożenie pożarowe.

⚠️ Uwaga! Niebezpieczeństwo promieniowania i oparzeń

- W miejscu pracy należy poinformować o zagrożeniu dla wzroku, używając tabliczki z napisem: „Uwaga, nie patrzeć w kierunku płomienia!”.
- Miejsca pracy powinny być w miarę możliwości osłonięte w taki sposób, aby zapewniały bezpieczeństwo osób znajdujących się w pobliżu.
- Osoby nieupoważnione muszą być trzymane z dala od prac spawalniczych.
- W bezpośrednim sąsiedztwie stałych miejsc pracy ściany nie powinny być pomalowane jasnym kolorem ani pokryte warstwą polyskową.
- Okna należy zabezpieczyć co najmniej do wysokości głowy przed przenikaniem lub odbijaniem promieni, np. poprzez odpowiednie pomalowanie.

Należy trzymać spawarkę do spawania drutem rdzeniowym, wtyczkę sieciową i przewód zasilający z dala od otwartego ognia i gorących powierzchni.

Nie spawać w zbiornikach, pojemnikach lub rurach, które zawierały łatwopalne ciecze lub gazy.

Z miejsca pracy i otoczenia należy usunąć drewno, trociny, lakiery, rozpuszczalniki, benzynę, naftę, gaz ziemny, acetylen, propan i podobne materiały łatwopalne lub zabezpieczyć je przed iskrami.

⚠️ Uwaga! Zagrożenie pożarowe na skutek odpryskujących isker

Jeśli stopiony lub żarzący się metal i cząsteczki żużla spadną na substancje łatwopalne, mogą one ulec zapłonowi i spowodować pożar. Dlatego przed rozpoczęciem prac spawalniczych należy usunąć wszystkie łatwopalne przedmioty z obszaru pracy. Przygotować odpowiednią gaśnicę przeciwpożarową.

Należy zwrócić szczególną uwagę na następujące materiały:

- papier
- ścierki
- tekstylia
- drewno i włókna drewniane
- guma
- tworzywa sztuczne
- benzyna
- oleje
- substancje podobne do smoły
- farby i rozpuszczalniki

Nie wykonywać prac spawalniczych lub cięć na pojemnikach lub rurach, nawet otwartych, jeżeli zawierają lub zawierały materiały, które mogą być pod wpływem ciepła lub wilgoci wybuchnąć lub spowodować inne niebezpieczne reakcje.

⚠ Uwaga! Zagrożenie wybuchem i pożarem w wyniku iskier spawalniczych

Zarówno iskry spawalnicze, jak i sam gorący spaw, mogą powodować eksplozje. Dlatego też nie należy używać urządzenia w środowisku zagrożonym wybuchem, zawierającym substancje takie jak palne ciecze, gazy i mgły farb i lakierów.

Pamiętaj:

- Gdy spawarka do spawania drutem rdzeniowym pracuje, nie należy umieszczać palnika w jej kierunku ani w kierunku żadnego innego urządzenia elektrycznego.
- Przed zakończeniem prac spawalniczych nie należy dotykać samej dyszy prądowej ani żadnego innego metalowego przedmiotu wchodzącego w kontakt z dyszą prądową.
- Natychmiast po zakończeniu prac spawalniczych należy przerwać zasilanie urządzenia.
- Należy się upewnić, że żaden kabel nie jest owinięty wokół ciała.
- Użytkownik powinien się upewnić, że nie znajduje się wewnątrz elektrycznego obwodu spawalniczego. Palnik i masa muszą zawsze znajdować się po tej samej stronie.

Nie wykonywać prac spawalniczych lub cięć na zamkniętych pojemnikach lub rurach.

Nigdy nie używać spawarki do rozmrażania zamrożonych rur.

Podczas spawania należy przestrzegać obowiązujących krajowych dyrektyw i przepisów prawnych. Dotyczy to w szczególności odpowiednich przepisów o zapobieganiu wypadkom.

Powierzchnia źródła prądu do spawania może być odchylona do 10° od poziomu. Urządzenie nie może się przewrócić nawet w najbardziej niekorzystnej pozycji. W razie potrzeby należy je zabezpieczyć.

Zabezpieczyć spawarkę do spawania drutem rdzeniowym przed przewróceniem się w razie umieszczenia jej na pochyłej powierzchni.

Aby zapobiec uszkodzeniu urządzenia, powinno być ono transportowane wyłącznie w pozycji pionowej.

Konieczne zabezpieczyć butlą gazową przed upadkiem. Nigdy nie podnosić spawarki jednocześnie z butlą gazową. Odnośnie transportu butli gazowej obowiązują specjalne przepisy.

Praca z wykorzystaniem butli gazowych

Zadbać o to, by użytkowanie i przechowywanie butli z gazem odbywało się w pomieszczeniach z odpowiednią wentylacją i instalacją odciągową.

Nieszczelna butla z gazem może spowodować redukcję zawartości tlenu w powietrzu atmosferycznym, a tym samym doprowadzić do ryzyka uduszenia.

Przed zastosowaniem należy się upewnić, czy butla gazowa zawiera gaz przewidziany do pracy, jaka ma być wykonana.

Butle muszą być bezpiecznie zamocowane w pozycji pionowej na stelażu ściennym lub specjalnie do tego przeznaczonym wózku do butli gazowych.

Nie wolno poruszać butlą z gazem ochronnym z dołączonym urządzeniem regulacyjnym do strumienia gazu. Podczas transportu zawór butli gazowej musi być przykryty.

Zamknąć zawór butli gazowej po użyciu.

Potencjalne zagrożenia

Prace po stronie napięcia sieciowego, np. przy kablach, wtyczkach, gniazdkach itp. powinny być wykonywane wyłącznie przez specjalistę. Dotyczy to w szczególności tworzenia kabli pośrednich.

W razie wypadku należy natychmiast odłączyć źródło prądu spawania od sieci.

W przypadku wystąpienia napięć dotykowych należy natychmiast wyłączyć urządzenie i zlecić jego sprawdzenie przez specjalistę.

Zawsze należy zapewnić dobre styki elektryczne po stronie prądu spawania.

Podczas spawania należy zawsze nosić rękawice izolacyjne na obu rękach. Chronią one przed porażeniem prądem (napięcie stanu jałowego obwodu spawalniczego), szkodliwym promieniowaniem (cieplnym i UV), jak również przed żarzącymi się metalem i rozpryskami żużla.

Nosić mocne obuwie ochronne z izolacją, które powinny również izolować w mokrych warunkach. Niskie buty nie są odpowiednie, ponieważ spadające, żarzące się krople metalu powodują oparzenia.

Założyć odpowiednią odzież, nie nosić odzieży syntetycznej.

Dotknięcie dyszy pakietu przewodów i przedmiotu obrabianego może spowodować oparzenia.

Nie patrzeć bezpośrednio w łuk elektryczny, stosować tylko maskę spawalniczą ze szkłem ochronnym zgodnie z normą DIN. Oprócz promieniowania świetlnego i ciepłego, które powodują oślepienie bądź oparzenia, łuk elektryczny emituje również promienie UV. To niewidoczne promieniowanie ultrafioletowe powoduje, w przypadku braku odpowiedniej ochrony, bardzo

bolesne zapalenie spojówek, które jest odczuwalne dopiero po kilku godzinach. Ponadto promieniowanie UV ma szkodliwy wpływ na niechronione obszary ciała, podobny do oparzenia słonecznego.

Osoby lub pomocnicy znajdujący się w pobliżu łuku elektrycznego muszą być również poinformowani o zagrożeniach i wyposażeni w niezbędny sprzęt ochronny, a w razie potrzeby należy zainstalować ściany ochronne.

Nie wolno wykonywać prac spawalniczych na zbiornikach, w których przechowywane są gazy, paliwa, oleje mineralne itp., nawet jeśli zostały one dawno temu opróżnione, ponieważ znajdujące się w nich resztki substancji mogą powodować ryzyko wybuchu.

W pomieszczeniach zagrożonych pożarem i wybuchem obowiązują specjalne przepisy.

Połączenia spawane, które podlegają dużym obciążeniom i muszą bezwzględnie spełniać wymogi bezpieczeństwa, mogą być wykonywane wyłącznie przez specjalnie wykwalifikowanych i przeszkolonych spawaczy. Przykłady: zbiorniki ciśnieniowe, szyny jezdne, haki holownicze itd.

ciasne i gorące pomieszczenia

Uwaga! Niebezpieczeństwo zatrucia / Niebezpieczeństwo uduszenia

- Podczas spawania powstają znaczne ilości dymu i gazów. Należy zawsze zapewnić odpowiednie odprowadzanie dymu i gazów. Ale nigdy nie dodawać tlenu. Zwiększa to ryzyko pożaru.

Podczas pracy w ciasnych lub gorących pomieszczeniach, w celu izolacji ciała od podłogi, ścian, przewodzących części urządzenia itp. należy stosować podkładki izolacyjne i warstwy pośrednie, jak również skórzane rękawice z mankietem lub wykonane z innych nieprzewodzących materiałów.

W przypadku stosowania transformatorów spawalniczych do spawania w warunkach zwiększonego zagrożenia elektrycznego, np. w ciasnych pomieszczeniach wykonanych ze ścian przewodzących prąd elektryczny (kotły, rury itp.), w gorących pomieszczeniach (pocenie się odzieży roboczej), napięcie wyjściowe spawarki do spawania drutem rdzeniowym w trybie jałowym nie powinno być wyższe niż 48 V~ (wartość skuteczna). W tym przypadku urządzenie może pracować ze względu na napięcie wyjściowe w stanie jałowym.

Odzież ochronna

Uwaga! Ryzyko wypadku na skutek odpryskujących iskier

Odpryskujące iskry mogą powodować bolesne oparzenia.

W związku z tym należy bezwzględnie przestrzegać poniższych wskazówek:

- Należy zawsze nosić fartuch skórzany.
- Używać skórzanych rękawic ochronnych.
- Podczas spawania nad głową należy nosić odpowiednio nakrycie głowy.
- Nogatki spodni powinny spoczywać na butach.
- Nosić mocne i izolujące obuwie.

Podczas pracy spawacz musi być chroniony przed promieniowaniem i poparzeniem na całym ciele poprzez noszenie odzieży i ochronę twarzy.

Na obu rękach należy nosić rękawice z mankietem wykonane z odpowiedniego materiału (skóry). Muszą one być w idealnym stanie.

Należy nosić odpowiednie fartuchy w celu ochrony odzieży przed iskrami i oparzeniami. Jeśli wymaga tego rodzaj wykonywanej pracy, np. spawanie nad głową, należy nosić kombinezon ochronny i, jeśli to konieczne, odpowiednią ochronę głowy.

Używana odzież ochronna i wszystkie akcesoria muszą być zgodne z „Rozporządzeniem w sprawie środków ochrony indywidualnej” (2016/425).

Klasa A (IEC 60974-10):

Jeśli urządzenie ma być wykorzystywane w mieszkaniu i jego otoczeniu, w którym prąd jest dostarczany z publicznej sieci niskiego napięcia, może pojawić się konieczność zastosowania filtra elektromagnetycznego, który zmniejsza zakłócenia elektromagnetyczne do takiego stopnia, że nie będą one odczuwalne dla użytkownika.

















Urządzenia można używać na obszarach przemysłowych lub innych obszarach niezasilanych z publicznej sieci niskiego napięcia.

Urządzenia klasy A nie są przeznaczone do używania w pomieszczeniach mieszkalnych zasilanych z publicznej sieci niskiego napięcia, ponieważ mogą w nich wywołać zakłócenia w przypadku niekorzystnych warunków panujących w sieci.

Użytkownik musi upewnić się, w razie konieczności w porozumieniu z lokalnym zakładem energetycznym, że punkt przyłączeniowy, przez który ma być użytkowane urządzenie, spełnia powyższe wymagania.

Użytkownik ponosi odpowiedzialność za zakłócenia, które powstają na skutek spawania.

SYMBOLE

		Uwaga! W celu ograniczenia ryzyka odniesienia obrażeń należy zapoznać się z instrukcją obsługi.
		Przechowywać urządzenie w stanie suchym i zabezpieczonym przed mrozem.
		Dzieci nie mogą zbliżać się do urządzenia.
		Chronić maszynę przed deszczem.
		Należy nosić osobiste wyposażenie ochronne.
		Używać maski spawalniczej!
		Zawsze nosić specjalne rękawice spawalnicze.
		Nosić obuwie ochronne z ochroną przed przecięciem, antypoślizgową podeszwą i metalowym noskiem!
		Nosić fartuch ochronny
		Przed przystąpieniem do prac związanych z konserwacją i naprawą urządzenia należy zawsze wyjąć wtyczkę z gniazda.
	0	
		Ostrzeżenie przed niebezpiecznym napięciem elektrycznym
		Niebezpieczeństwo eksplozji
		Ostrzeżenie przed toksycznymi oparami
		Chronić przed wilgocią. Chronić maszynę przed deszczem.

 Zachowanie odstępu
Należy pamiętać, aby w obszarze zagrożenia nie przebywały żadne osoby.

 Transformator jednofazowy z prostownikiem

 MIG (spawanie w osłonie gazów obojętnych)
MAG (spawanie w osłonie gazów aktywnych)

 Odpowiednie do spawania przy podwyższonym zagrożeniu elektrycznym.

 Jednofazowy prąd przemienny o częstotliwości znamionowej 50 Hz

 Uszkodzony i/lub przeznaczony do usunięcia sprzęt elektryczny lub elektroniczny musi zostać przekazany w punktach zbiórki w celu recyklingu.

 Chronić przed wilgocią.

 Znak zgodności CE

 Znak TÜV / GS

UTRZYMANIE I KONSERWACJA

 **Przed przeprowadzeniem wszelkich prac nastawczych i konserwacyjnych przy urządzeniu należy zawsze wyjąć wtyczkę z gniazda.**

Przed każdym użyciem sprawdzić urządzenie, kabel zasilający, przedłużacz i wtyczkę pod kątem uszkodzeń i zużycia. Wymiana winna zostać dokonana wyłącznie przez specjalistę.

OSTRZEŻENIE Urządzenie nie może być używane, jeżeli jest uszkodzone lub gdy uszkodzone są urządzenia zabezpieczające. Wymienić części zużyte i uszkodzone.

W przypadku usterki urządzenie należy przekazać do naprawy w autoryzowanym serwisie.

W razie potrzeby nasze części zamienne można znaleźć w Internecie na stronie www.guede.com. Używać tylko oryginalnych akcesoriów i oryginalnych części zamiennych.

Nie czyścić maszyny ani jej komponentów rozpuszczalnikiem ani łatwopalnymi lub toksycznymi cieczami. Do czyszczenia używać jedynie wilgotnej szmatki.

Za pomocą miękkiej szczotki lub pędzelka, po każdym użyciu usunąć osadzony pył z otworu wentylacyjnego i ruchomych części.

Regularnie smarować wszystkie ruchome części metalowe (np. koła i kłapę boczną).

Tylko regularnie konserwowane i dobrze utrzymane urządzenie może stanowić przydatne narzędzie. Nieprawidłowa konserwacja i pielęgnacja mogą prowadzić do nieprzewidywalnych wypadków i obrażeń.

Jeśli konieczna jest wymiana przewodu zasilającego, musi to zostać wykonane przez producenta lub jego przedstawiciela w celu uniknięcia zagrożenia bezpieczeństwa.

Przechowywanie

Przechowywać urządzenie w stanie suchym i zabezpieczonym przed mrozem.

Pozostawić urządzenie po użyciu do ostygnięcia.

Nie przykrywać urządzenia natychmiast po użyciu ani nie umieszczać go w szafce.

Zamknąć urządzenie w odpowiednim miejscu, aby zabezpieczyć je przed nieuprawnionym użyciem.

Utylizacja

Wskazówki dotyczące utylizacji wynikają z piktoqramów zamieszczonych na urządzeniu lub opakowaniu.

Utylizacja opakowania transportowego

Opakowanie chroni urządzenie przed uszkodzeniami transportowymi. Z reguły materiały opakowaniowe są dobierane zgodnie z kryteriami ochrony środowiska i utylizacji odpadów i dlatego nadają się do recyklingu. Zwracając opakowanie do obiegu materiałowego oszczędza się surowce i zmniejsza ilość odpadów. Części opakowań (np. folie, Styropor®) mogą być niebezpieczne dla dzieci.

Nie wyrzucać sprzętu elektrycznego do odpadów komunalnych, lecz korzystać z lokalnych punktów zbiórki odpadów. Należy zapytać lokalne władze o lokalizację punktów zbiórki odpadów. Jeżeli sprzęt elektryczny jest utylizowany w sposób niekontrolowany, w czasie opadów atmosferycznych niebezpieczne substancje mogą przedostać się do wód gruntowych i tym samym do łańcucha pokarmowego, a flora i fauna mogą zostać zatrute na wiele lat. W przypadku wymiany sprzętu na nowy, sprzedający jest prawnie zobowiązany do przyjęcia starego sprzętu przynajmniej nieodpłatnie w celu jego utylizacji.

Utylizacja urządzenia

W Internecie można znaleźć dokumentację techniczną dotyczącą demontażu, wykazy części zamiennych, schematy połączeń oraz wykaz materiałów nadających się do recyklingu.

Dostęp do dokumentacji technicznej można uzyskać za pomocą kodu QR lub odpowiedniego linku, który można znaleźć pod sekcją danych technicznych.

Gwarancja

Okres gwarancji wynosi 12 miesięcy w przypadku stosowania w ramach działalności gospodarczej, 24 miesiące dla użytkowników indywidualnych i rozpoczyna się on w momencie zakupu urządzenia.

Gwarancja dotyczy wyłącznie wad materiałowych i błędów zaistniałych w procesie produkcji. W przypadku wycoczenia powództwa z powodu wady towaru należy zgodnie z warunkami gwarancji przedstawić dowód zakupu z datą sprzedaży.

Gwarancja nie obejmuje niewłaściwego zastosowania lub zdarzeń losowych, np.: przeciążenia urządzenia, zastosowania z użyciem siły zewnętrznej, uszkodzeń na skutek działania czynników zewnętrznych lub przez ciała obce. Z gwarancji wyłączony jest również stwierdzony brak przestrzegania instrukcji obsługi i zwykle zużycie części.

Serwis

Czy mają Państwo pytania natury technicznej? Może chodzi o reklamację? Czy potrzebują Państwo części zamiennych lub instrukcji obsługi? Na głównej stronie firmy Güde GmbH & Co. KG (www.guede.com) w dziale Serwis udzielimy Państwu pomocy szybko i bez zbędnej biurokracji. Prosimy o wsparcie, byśmy mogli udzielić pomocy Państwu. Aby w przypadku reklamacji można było dokładnie zidentyfikować Państwa urządzenie, prosimy o podanie numeru seryjnego oraz numeru artykułu i roku budowy. Wszystkie te dane znajdują się na tabliczce identyfikacyjnej.

Numer seryjny:

Numer artykułu:

Rok produkcji:

Ważne informacje dla klientów

Prosimy zwrócić uwagę na to, że przesyłka zwrotna w trakcie okresu obowiązywania gwarancji i także po jej upływie powinna z zasady następować w oryginalnym opakowaniu. W ten sposób będzie można uniknąć szkód transportowych i obejść często kontrowersyjne regulacje prawne. Urządzenie jest chronione w sposób optymalny tylko w oryginalnym kartonie, zapewnia to sprawne rozpatrzenie reklamacji.

Usunąć usterki

Usterka	Przyczyna	Usunięcie usterki
Drut nie jest transportowany pomimo obracającej się rolki podajnika drutu.	Zanieczyszczenia na dyszy prądowej	Wyczyścić
	Adapter do szpuli drutu spawalniczego jest zbyt mocno naprężony.	Poluzować
	Uszkodzony pakiet przewodów	Sprawdzić obudowę podajnika drutu
	Zbyt mały docisk rolki podajnika drutu	Zwiększyć docisk
Przerywana praca lub rozłączanie się podajnika drutu	Uszkodzona dysza prądowa	Wymienić
	Ślady opalenia na dyszy prądowej	Wymienić
	Brud na rowku koła napędowego	Wyczyścić
	Wyżłobienia na zużytych kole napędowym	Wymienić
Zgaszony łuk	Zły styk między zaciskiem masy a częścią	Zacisnąć zacisk i skontrolować Usunąć farbę i korozję
	Zwarcie między dyszą prądową a rurą gazową	Oczyścić lub wymienić dyszę prądową i dyszę gazową Dysza prądowa wolna od zanieczyszczeń, pozostałości farby i korozji
	Dysza prądowa za luźna	Mocno dokręcić dyszę prądową
Spoina porowata	Nieprawidłowa odległość lub nachylenie pakietu przewodów	Odległość pomiędzy pakietem przewodów a częścią musi wynosić 5-10 mm. Nachylenie nie mniejsze niż 60 względem elementu.
	Brak gazu, zbyt mała ilość gazu lub nieprawidłowy gaz	Doprowadzić (więcej) gazu lub zmienić gaz
Maszyna niespodziewanie przestaje działać po długiej eksploatacji	Maszyna przegrzała się na skutek zbyt długiego używania i zadziałało zabezpieczenie termiczne	Durch den Gebrauch anderer Ersatzteile können Unfälle für den Benutzer entstehen.

Műszaki adatok

Hegesztőgép		MIG 172/6W				
Megrend.szám						20074
Védelmi fokozat						IP 21S
Szigetelési osztály						H
Csatlakoztatás						230 V ~ 50 Hz
Névleges bemenő feszültség (Váltóáram) U_1						230 V
Hálózati frekvencia						50 Hz
Védettség						16A
Maximális névleges bemenő áram I_{1max}						27,2 A
Maximális hatékony bemeneti áram I_{1eff}						9,2 A
Max. .ramsüks.glet						230 V (3,2 kVA)
Biztosíték, lomha						16 A
Üresjárat feszültség U_0						40 V
Teljesítményfelvétel nyugalmi állapotban						25 W
A hegesztő áramforrás hatásfoka						54%
Üzemi feszültség U_2	15,25 V	16,1 V	16,7 V	17,85 V	19 V	20,75 V
Hegesztőáram I_2	25 A	42 A	54 A	77 A	100 A	135 A
Bekapcsolási időtartam X *	100 %		60 %	30 %	20 %	10 %
Szabályozott szakasz Hegesztőáram						25-135 A
Anyagvastagág						1 - 8 mm
Huzalvastagság						0,6 - 1,0 mm
Max. huzalfogyasztás max. teljesítmény és max. huzaladagolás mellett						
0,6 mm Huzal						42 g/min
0,8 mm Huzal						51 g/min
1,0 mm Huzal						58 g/min
Átlagos gázfogyasztás						
0,6 mm Huzal						6 l/min
0,8 mm Huzal						8 l/min
1,0 mm Huzal						10 l/min
Méret (ho x szé x ma)						685 x 295 x 440 mm
Tömeg nettó/bruttó						32 kg / 38 kg
Az eszköz az alábbi újrahaznosítható anyagokból áll:						
Acéllemez, Vörösréz, Alumínium, ABS, PE						

* A valós munkaidő és a teljes munkaidő aránya.

1. megjegyzés: Ez az arány 0 és 1 közötti, százalékban kifejezhető érték.

2. megjegyzés: Ennél a dokumentumnál a teljes holtjáték időtartama 10 perc. Például 60%-os bekapcsolási időtartamnál a 6 perces folyamatos terhelési időt 4 perc üresjárat követi.

A bekapcsolási idő 40° C mellett, szimuláció segítségével került meghatározásra.

A 2019/1784 számú környezetbarát tervezési rendeletben előírt összes műszaki dokumentumot itt találja:

<https://www.guede.com/cgi-bin/twinklecom.cgi?contentidx=0¶m=PAGE&tid=GSC-Ersatzteile-Online-Shop&setartfocus=20074>





Csak azután használja a berendezést, miután figyelmesen elolvasta és megértette a kezelési útmutatót. Ismerkedjen meg az irányító elemekkel és a berendezés szabályszerű használatával! Tartsa be a biztonsági utasításokat. Viselkedjen figyelmesen harmadik személlyel szemben.

A kezelő személy felelős a balesetekért és a harmadik személy biztonságáért.

Az esetben, ha a gép bekapcsolásával és kezelésével kapcsolatban kételyei támadnak, forduljon a szervizszolgálathoz.

Rendeltetésszerű használat

Védőgázas hegesztőkészülék vasfémek hőérintkezésének biztosítására a szélek megolvasztásával és töltőanyag adagolásával.

Csak a készülék számára alkalmas huzalektrodák használhatók.

Az eszköz korlátozott munkaciklusú ívhegesztő eszköz és megfelel a 60974-10 szabvány A osztályának. Az eszköz alkalmas esetenkénti ipari és kereskedelmi célokra, valamint a hobbi- és barkácsszektorban esetenkénti rövid munkára.

Elkészítettük a bontáshoz szükséges műszaki dokumentációt, pótalkatrész-listákat, kapcsolási rajzokat és az újrahasonosítható anyagok listáját, amelyek az interneten rendelkezésre állnak. A műszaki dokumentumokhoz hozzáférhet a QR-kód vagy a jelen utasítások Műszaki adatok bekezdése alatti megfelelő hivatkozás használatával.

A rendeltetésszerű felhasználás részét képezi továbbá a használati útmutató biztonsági utasításainak, valamint az összeszerelési útmutató és az üzemeltetési utasítások betartása is.

A lehető legpontosabban be kell tartani az érvényben lévő balesetmegelőzési előírásokat..

A hegesztőkészüléket tilos használni a következő esetekben:

- nem megfelelő szellőzésű helyiségekben
- nedves vagy vizes környezetben,
- robbanásveszélyes környezetben,
- csövek kiolvasztására,
- szívritmus-szabályozót viselő személyek közelében, és
- gyúlékony anyagok közelében

A készüléket kizárólag az alábbiakban leírtaknak megfelelően szabad használni. Ebben az utasításban foglalt általánosan érvényes előírások mellőzése következtében beállt károkért a gyártó nem felelős. Figyelmeztetjük, hogy a berendezés nem vállalkozói, kisipararos vagy ipari felhasználásra készült. Amennyiben a berendezés vállalkozói, kisipararos vagy ipari, esetleg más hasonló jellegű felhasználására kerül sor, a rá nyújtott jótállás érvényét veszíti.

Követelmények a gép kezelőjére

A gép kezelője használat előtt figyelmesen olvassa el a használati utasítást.

Mivel a készülék helytelen használata jelentős veszélyeket rejt magában, ezért a használatnál csak szakképzett személyeket szabad megbízni.

A kezelőt megfelelő módon ki kell képezni a gép beállítására, kezelésére és használatára.

Szakképesítés: A gép használatához, szakemberrel való felvilágosításon kívül nem szükséges speciális szakképesítés.

Minimális korhatár: A géppel kizárólag 18 éven felüli személyek dolgozhatnak. Kivételt képez a fiatalokúak foglalkoztatása szakképzés alatt az oktató felügyelete mellett szakképzettség elsajátítása érdekében.

Képzés: A gép használatához elegendő szakember felvilágosítása resp. a használati utasítással való megismerkedés. Speciális képzés nem szükséges. A kezelő személy felelős a balesetekért és a harmadik személy biztonságáért.

Fennmaradó veszélyek

A használati útmutató betartása ellenére létezhetnek maradványkockázatok.

A porbeles huzalos hegesztőkészülék előírásoknak megfelelő kezelése ellenére mindig léteznek maradék kockázatok. A porbeles huzalos hegesztőkészülék kialakításával és kivételével összefüggésben a következő veszélyek léphetnek fel:

- Szemszerűlések elváltatás következtében,
- A készülék vagy a munkadarab forró részeinek megérintése (égési sérülések),
- Szakszerűtlen biztosítás esetén baleset- és tűzveszély a kiszóródó szikrák vagy salakrészecskék által,
- Egészségre káros füst- és gázkibocsátás levegőhiány, illetve elégtelen elszívás esetén, zárt helyiségekben.

Csökkentse a maradék kockázatot a porbeles huzalos hegesztőkészülék gondos és előírások alapján történő használatával és az összes utasítás betartásával..

Viselkedés kényszerhelyzetben

Igyekezzen a balesetnek megfelelően elsősegélyt nyújtani, s minél hamarabb biztosítson be orvosi segítséget. A sebesültet nyugtassa meg, s vedje további balesettől.

Ha segítségre van szüksége, tüntesse fel az alábbi adatokat

1. A baleset színhelye
2. A baleset típusa
3. A sebesültek száma
4. A sebesülések típusa

Általános biztonsági útmutatások

⚠ VIGYÁZZ! Áramütés veszélye! Áramütés veszélye áll fenn!

A VIGYÁZAT

Olvassa el az összes biztonsági utasítást és rendelkezést. A következőkben leírt előírások betartásának elmulasztása áramütésekhez, tűzhoz és/vagy súlyos testi sérülésekhez vezethet. **Kérjük a későbbi használatra gondosan őrizze meg ezeket az előírásokat.**

Munkaterületét tartsa tisztán és rendben. A rendetlen munkahelyek és munkapadok növelik a balesetek és sérülések veszélyét.

A jelen készülék nem alkalmas csökkent testi, érzékszervi vagy szellemi képességű személyek (beleértve a gyermekeket is), vagy olyanok általi használatra, akiknek nincs meg a kellő tapasztalatuk, ill. szaktudásuk, kivéve, ha egy a biztonságukért felelős személy megfelelő utasításokkal látja el vagy felügyeli őket. Ezenkívül a gyermekeket felügyelni kell annak biztosítására, hogy ne játszanak a készülékkel.

Az eszköz és a csomagolóanyag nem játékszer.

A munkahelyen tartsa be a lokális balesetvédelmi előírásokat és biztonsági rendelkezéseket.

Kérjük, vegye figyelembe, hogy a nemzeti előírások korlátozhatják a készülék használatát.

Ne használjon olyan tartozékokat, amelyeket a gyártó ehhez az elektromos kéziszerszámmal nem irányzott elő és nem javasolt.

A működés időtartama során a készüléket nem szabad beszorítani, és nem állhat közvetlenül a fal mellett. Csak így kerülhet mindig elegendő levegő a szellőzőnyílásba.

⚠ VIGYÁZAT! A szakszerűtlen kezelés a porbeles huzalos hegesztőkészülék túlmelegedéséhez vagy anyagi károkhhoz vezethet.

Munka közben mindig figyeljen, ügyeljen arra, amit csinál és meggondoltan dolgozzon az elektromos kéziszerszámmal. Ha fáradt, ha kábítószerek vagy alkohol hatása alatt áll, vagy orvosságokat vett be, ne használja a berendezést.

Ellenőrizze le, hogy a gép mentes a következő sérülésektől

Tilos a berendezés használata az esetben, ha hibás, vagy a biztonsági berendezés meg van károsodva. A kopott és hibás alkatrészeket haladéktalanul cserélje ki.

Ha a készüléken hiányosságokat talál, akkor semmiképp nem szabad üzembe helyezni.

Javításokat és azokat a munkákat, melyeket a használati utasítás nem tartalmaz, kizárólag illetékes szakemberek végezhetnek

Ápolja elektromos készülékeit. Ellenőrizze le, hogy a készülék mozgó részei hibátlanul működnek és nem szorulnak, továbbá hogy nem repedtek vagy más módon úgy sérültek, hogy az negatív kihatással van az elektromos készülék működésére. A készülék használat

Elektromos biztonsági előírások

Figyelem: Ez elektromos szerszám működése közben elektromágneses mezőt generál. Bizonyos feltételek fennállása esetén ez a mező megzavarhatja az aktív vagy passzív orvosi implantátumok működését. A súlyos vagy halálos balesetek kockázatának csökkentése érdekében ajánlott az orvosi implantátumokat viselő személyek számára, hogy a szerszám használata előtt konzultálják azt kezelőorvosukkal és az egészségügyi implantátum gyártójával.

Az olyan személyek, akik elektronikus életfenntartó eszközöket (mint pl. szívritmus szabályozót, stb.) viselnek, forduljanak orvosukhoz, mielőtt az eszközt megközelítik, hogy meggyőződjenek arról, hogy a mágneses mezők a magas elektromos feszültségekkel egy

⚠ Kizárólag hiba áram elleni védőkapcsolóval használható (RCD előírás szerint max. hibaáram 30mA).

Az elektromos vezeték csatlakozó dugóját csak az érvényben lévő szabályokat kielégítő, megfelelő alakú, feszültségű és frekvenciájú csatlakozóba dugja be.

A hibás villamos szerelési munkák, a túl magas hálózati feszültség vagy a helytelen kezelés áramütéshez vezethet. Minden áramütés halálos kimenetelű lehet.

Maximum 5 m hosszúságú hosszabbító zsinórt használjon és ennek keresztmetszete ne legyen kisebb 1.5 mm²-nél. Nem tanácsos ettől eltérő hosszúságú vagy keresztmetszetű hosszabbító zsinórt, adaptert vagy multi csatlakozót használni.

⚠ Figyelem! Áramütés veszélye!

Ha nem ég hegesztőív, akkor a földelőkapocs és az áramfúvóka között az U0 üresjáratú feszültség áll fenn. Ez a feszültség életveszélyes lehet, ha a hegesztő csupasz kézzel megérinti az áramfúvókát, égőfúvókát, hegesztőhuzalt és a munkadarabot.

• Feltétlenül ügyelni kell arra, hogy gondatlanság következtében az elektromos berendezésekben vagy készülékekben a védővezetőt tönkre teheti a hegesztőáram:

ha pl. a földelőkapcsot a hegesztőkészülék burkolatára helyezik, amely össze van kötve az elektromos berendezés védővezetőjével. A hegesztési munkákat védővezetés csatlakozással rendelkező gépen végzik. Tehát lehetséges anélkül hegeszteni a gépen, hogy arra felhelyeznék a földelőkapcsot. Ebben az esetben a hegesztőáram a földelőkapocstól a védővezetőn keresztül áramlik a géphez. A magas hegesztőáram a védővezető megolvadásához vezethet.

• A hálózati csatlakozóaljzatok vezetékeinek biztosítékainak meg kell felelniük az előírásoknak (VDE 0100). Ezen előírások értelmében tehát csak a vezeték-keresztmetszetnek megfelelő biztosítékok, illetve automata megszakítók alkalmazhatók (16 A-es áramköri megszakítók).

A túl nagy értékű biztosíték vezetékégéshez, illetve tűzkárokhoz vezethet az épületekben.

Túlterhelt ellátóhálózatoknál és áramköröknél a hegesztés során zavarok léphetnek fel más felhasználók számára. Kétség esetén az áramszolgáltató vállalathoz kell fordulni tanácsért.

A porbeles huzalos hegesztőkészüléket csak jól hozzáférhető dugaszoló aljzatra csatlakoztassa, hogy zavar esetén gyorsan le tudja választani a hálózatról a készüléket.

A berendezés üzembehelyezése előtt ellenőrizze, nincs-e megrongálva az elektromos kábel és/vagy a dugvilla.

A kábeleket mindig teljesen le kell csévélni a megnövekedett elektromágneses mezők általi veszélyeztetés megelőzése érdekében.

A megrongálódott vagy összecsomózott kábel megnöveli az áramütés veszélyét. A hálózati kábelt úgy vezesse el, hogy az ne okozzon botlásveszélyt.

Ne működtesse a porbeles huzalos hegesztőkészüléket, ha azon sérülések láthatók, illetve ha a hálózati kábel vagy a hálózati csatlakozó meghibásodott.

Ne törje meg a hálózati kábelt.

Minden vezetékét óvjon olajtól, éles szegélyektől és nagy hőmérsékletektől.

A hibás kábel vagy csatlakozódugó áramütést okozhatnak.

Soha ne a tápvezetéknel fogva próbálja kihúzni a csatlakozódugót a konnektorból.

Az alkalmazott hálózati csatlakozókábel kiváló minőségű vezeték, melynek nem szabad megsérülnie. A munkavégzés során ügyeljen arra, hogy a vezeték ne érjen forró tárgyakhoz. A csatlakozóvezeték sérülése esetén azt a gyártónál vagy az ügyfélszolgálatnál kapható, speciális csatlakozóvezetékre kell kicserélni.

A csatlakozóvezeték cseréjét csak a gyártó vagy annak ügyfélszolgálat, illetve hasonló szakképesítéssel rendelkező személyek végezhetik el.

Biztonsági utasítások hegesztőberendezések számára

⚠ VIGYÁZAT! Tűzveszély! A szakszerűtlen kezelés súlyos tüzekhez vagy sérülésekhez vezethet!

A hegesztőgép védettsége IP21S, és az üzem, illetve a tárolás során tilos eső és nedvesség hatásának kitenni.

Ellenőrizze a feszültséget: A típuscímkén feltüntetett adatoknak azonosaknak kell lenniük az áramkör feszültségével.

Ügyeljen a hegesztőkábel, a fúvóka és az égőcsúc, valamint a földelőkapocs kifogástalan állapotára. A szigetelés és az áramvezető részek elhasználódása veszélyes helyzetekhez vezethetnek, és csökkenthetik a hegesztőmunka minőségét.

A készülék használata bizonyos alkatrészek esetén elhasználódáshoz vezethet. Ezért rendszeresen ellenőrizze a készüléket az esetleges sérülések és hiányosságok tekintetében.

Óvja a porbeles huzalos hegesztőkészüléket a nedvességtől, és kizárólag száraz belső terekben használja azt.

Sem a porbeles huzalos hegesztőkészüléket, sem a hálózati kábelt vagy csatlakozót ne merítse vízbe vagy más folyadékba.

Soha ne fogja meg nedves kézzel a porbeles huzalos hegesztőkészüléket vagy a hálózati csatlakozót.

Kerüljön minden közvetlen kapcsolatot a hegesztőáramkörrel.

Az áramfúvóka és a földelőkapocs között fellépő üresjáratú feszültség veszélyes lehet.

Soha ne vezessen be hegyes és/vagy fémes tárgyakat a készülék belsejébe.

Ne tegye ki se magát, sem más személyeket elektromos ív vagy forró fémek hatásának. A szétfreccsenő hegesztési gyöngyök súlyos égési sérüléseket okozhatnak.

A munkavégzéshez minden esetben viseljen megfelelő hegesztőpajzsot, védőöltözetet és munkakesztyűt.

Megfelelő levegőáramlatot a berendezéssel felszerelt, vagy jól szellőző helységeben dolgozzon.

A hegesztési gázok tartós belélegzése egészségre ártalmas lehet.

Kerülje a gázok közvetlen belélegzését

Ügyeljen arra, hogy védőruházat és szemvédő eszköz nélkül senki ne tartózkodjon a hegesztőív 15 méteres sugarú környezetében. Védje magát és a környezetben tartózkodó személyeket a hegesztőív esetleges veszélyes hatásaitól!

⚠ VIGYÁZAT! Sérülésveszély! A szakszerűtlen kezelés súlyos sérülésekhez vezethet!

Az üzemeltetést követően hagyja lehűlni a tömlőkötveg-fűvókát és a munkadarabot.

A géppel folytatott tartós munka halláskárosodást okozhat. Minden esetben viseljen fülvédőt.

Ügyeljen arra, hogy a hegesztési füst el legyen szívva, illetve hogy a munkavégzés helye jól szellőzzön.

⚠ Figyelem! Balesetveszély a kifröccsenő salakrészecskék miatt

A salak a megdermedést követően kemény és törékeny lesz. A hegesztést követően a salakot salakkalapács ütök szét hegyes részecskékre, amelyek veszélyesek lehetnek a szemre.

A salak eltávolítása során ezért óvja szemét alkalmas védőszemüveggel.

Az izzó salak és szikrák tüzet és robbanást okozhatnak. A készüléket soha ne használja tűzveszélyes környezetben.

⚠ Figyelem! Sugárzás és égési sérülések veszélye

- A munkahelyen „Vigyázat, ne nézzen a lángokba!” szövegű kifüggesztett táblával fel kell hívni a figyelmet a szemek veszélyeztetésére.
- A munkahelyeket lehetőleg úgy kell lekeríteni, hogy a közelben tartózkodó személyek védve legyenek.
- A jogosulatlan személyeket távol kell tartani a hegesztési munkáktól.
- Helyhez kötött munkaállomások közvetlen közelében a falak nem lehetnek világos színűek és nem csilloghatnak.
- Az ablakokat legalább fejmagasságig biztosítani kell sugarak áteresztése vagy visszaverése ellen, pl. megfelelő festéssel.

A porbeles huzalos hegesztőkészüléket, a hálózati csatlakozót és a hálózati csatlakozókábelt tartsa távol a nyílt lángtól és a forró felületektől.

Ne végezzen hegesztést olyan tartályokon, edényeken vagy csöveken, melyek gyúlékony folyadékot vagy gázt tartalmaznak.

A munkavégzés helyszínéről el kell távolítani, illetve a repkedő szikrák előtt megfelelően óvni kell az ott található fát, fűrészpont, festékeket, lakkokat, oldószereket, hígítószerkeket, benzint, kerozint, földgázt, acetilént, propánt és minden más, hasonló tűzveszélyes anyagot.

⚠ Figyelem! Égésveszély szétszóródó szikrák miatt

Ha a tűzfolyós vagy izzó fém- és salakdarabkák gyúlékony anyagokra esnek, akkor ezek meggyulladhatnak és tüzet okozhatnak. Ezért a hegesztési munkák elkezdése előtt minden gyúlékony tárgyat távolítsa el a munkaterületéről. Tartsa kéznél egy megfelelő tűzoltókészüléket.

Eközben különösen ügyeljen az alábbi anyagokra:

- Papír
- Rongy
- Textilíák
- Fa- és farostok
- Gumi
- Műanyag
- Benzín
- Olajok
- Kátrányos anyagok
- Festékek és oldószerek

Az edényeket és csöveket akkor se hegyesse, ha nyitottak, amennyiben olyan anyagokat tartalmaznak vagy tartalmaztak, amelyek hő vagy nedvesség hatására felrobbanhatnak, vagy más veszélyes reakciót eredményezhetnek.

⚠ **Figyelem! Robbanás- és tűzveszély hegesztőszikrák következtében**

A hegesztőszikrák és a magasra hevített hegesztési helyek egyaránt okozhatnak robbanásokat. Ezért ne használja a készüléket robbanásveszélyes környezetben, melyben olyan anyagok találhatóak, mint pl. éghető folyadékok, gázok és festékköd.

Vegye figyelembe a következőket:

- Ha a hegesztőkészülék üzemel, ne helyezze az égőcsúcsot a hegesztőkészülékre vagy másik elektromos készülékre.
- A hegesztési munkálatok befejezése előtt ne érintse meg az áramfűvőkát vagy egyéb olyan fémből készült tárgyat, amely kapcsolatban van az áramfűvőkával.
- A hegesztőmunkálatainak befejezése után haladéktalanul szakítsa meg a készülék áramellátását.
- Feltétlenül ügyeljen arra, hogy ne tekeredjen kábel a testére.
- Feltétlenül ügyeljen arra, hogy ne kerüljön a hegesztő áramkörbe. Az égőcsúcsnak és a földelésnek ugyanazon az oldalon kell lennie.

Zárt edényeket és csöveket soha ne hegesszen és ne vágjon.

Soha ne használja a hegesztőgépet befagyott csövek felolvasztására.

A hegesztés során be kell tartani a vonatkozó nemzeti irányelveket és törvényeket. Ez különösen az adott balesetmegelőzési előírásokra vonatkozik.

A hegesztő-áramforrás állófelülete a vízszintes sikkal 10°-os szöget zárhat be. Ügyelni kell arra, hogy a készülék kedvezőtlen pozícióban ne dőljön el. Szükség esetén ki kell biztosítani.

Biztosítsa a porbeles huzalos hegesztőkészüléket a felborulás ellen, ha lejtős felületen állítja fel.

A készülék sérüléseinek megelőzése érdekében a készüléket kizárólag álló helyzetben szabad szállítani.

A gázpalackot feltétlenül biztosítsa a felborulással szemben. A hegesztőgép soha nem emelhető fel egyszerre a gázpalackkal. A gázpalackok szállítására különleges előírások vonatkoznak.

A gázpalackok kezelése

Biztosítsa, hogy a gázpalackok kizárólag megfelelően szellőző helyiségben kerüljenek tárolásra, ill. felhasználásra.

A tömítetlen gázpalack csökkentheti az oxigén arányt a belegezett levegőben, és így fulladásveszélyt jelent.

A használatba vétel előtt ellenőrizze le, hogy a gázpalack a kivitelezni kívánt munka típusának megfelelő gázt tartalmaz.

A gázpalackokat minden esetben biztonságosan rögzíteni kell függőleges állapotban a falı tartóhoz, vagy a speciális gázpalack tartó kocsihoz.

A védőgáz palackot, illetve a hozzá rögzített, gázt tartalmazó szabályozószervet tilos mozgatni. A gázpalack szelepét szállítás közben el kell takarni.

Használat után zárja el a gázpalack szelepét.

Veszélyforrások

A hálózati oldalon, például kábeleken, dugós csatlakozókon, dugaszoló aljzatokon stb. csak szakemberek dolgozhatnak. Különösen vonatkozik ez a közbelső kábelek kialakítására.

Baleset esetén azonnal válassza le a hegesztő-áramforrást a hálózatról.

Elektromos érintési feszültségek esetén a készüléket azonnal kapcsolja ki, és vizsgálta meg szakemberrel.

A hegesztőáram oldalán mindig figyeljen a megfelelő elektromos csatlakozásokra.

Hegesztéskor mindkét kezén viseljen szigetelő kesztyűt. Ezek megvédnek az elektromos áramütés (hegesztőáramkör üresjárati feszültsége), káros sugárzások (hő és UV-sugárzás), valamint izzó fémek és salakfröccsenések ellen.

Viseljen tökéletesen szigetelő lábbelit, a cipőnek nedvesség esetén is szigetelnie kell. Félcipő nem alkalmas, mert a lehulló, izzó fémcseppek égési sérüléseket okozhatnak.

Viseljen alkalmas ruházatot, ne hordjon szintetikusan ruhadarabokat.

A tömlőkötég fűvőka, illetve a feldolgozott anyaggal való érintkezés égési sérüléseket okozhat.

Ne nézzen védtelen szemmel az ívnyelbe, csak a DIN szabványnak megfelelő védőüveggel rendelkező hegesztőszemüveget viseljen. Az ívfény az elvakítást és égési sérüléseket okozó fény- és hősugáron kívül UV-sugárzást is lead. Ez a láthatatlan ultraibolya-sugárzás elégtelen védelem esetén néhány óra múlva jelentkező, igen fájdalmas kötőhártya-gyulladás okoz. Az UV-sugárzás emellett napszúrászerű hatással lehet a védtelen testrészekre.

Az ívfény közelében tartózkodó személyek vagy kisegítők figyelmét is fel kell hívni a veszélyekre, és el kell őket látni a szükséges védőeszközökkel; szükség esetén pedig védőfalakat kell beépíteni.

Az olyan tartályokon, amelyekben gázokat, hajtóanyagokat, ásványi olajokat vagy hasonló anyagokat tárolnak, akkor sem szabad hegesztést végezni, ha azok már hosszabb ideje ki vannak őrítve, mert a maradványok miatt robbanásveszély áll fenn.

A tűz- és robbanásveszélyes helyiségekben külön előírások érvényesek.

Az olyan hegesztett kötések, amelyek nagy igénybevételnek vannak kitéve, és amelyeknek feltétlenül meg kell felelniük a biztonságtechnikai előírásoknak, csak különleges képzettséggel és képzéssel rendelkező személyeknek szabad kivitelezni. Példák erre: nyomókazánok, futósínek, vontató kapcsolószerkezetek stb.

Szűk és forró terek

Figyelem! Mérgezésveszély / Fulladásveszély

• A hegesztés során nagy mennyiségű füst és gáz keletkezik. Gondoskodjon arról, hogy a füst és gáz mindig elszívódjon egy megfelelő nyíláson keresztül. Soha ne vezessen be oxigént. Ez növeli a tűzveszélyt.

Szűk vagy forró terekben történő munkák során szigetelő alátéteket és közbenső rétegeket, valamint hajtókás, bőrből vagy más rossz hővezető képességű anyagokból készült kesztyűt kell használni a test szigetelésének érdekében a padló, a falak, vezető készülékrészek és hasonlók ellen.

A hegesztéshez hegesztő-transzformátorok magas elektromos veszély melletti használata esetén, mint pl. szűk terekben elektromosan vezető falazatokkal (kazánok, csövek stb.), forró terekben (munkaruha átizzadása), a hegesztőkészülék kimeneti feszültsége üresjáratban nem lehet 48 V-nál magasabb (tényleges érték). Ezért a készülék annak üresjárati kimeneti feszültsége miatt ebben az esetben nem használható.

Védőruha

Figyelem! Balesetveszély szétszóródó szikrák miatt

A szétszóródó hegesztőszikrák fájdalmas égési sérüléseket okozhatnak.

Ezért feltétlenül tartsa be a következő utasításokat:

- Viseljen mindig bőrköpenyt.
- Használjon bőrkesztyűt.
- Fej fölötti hegesztés esetén viseljen megfelelő fejfedőt.
- Húzza a nadrágszárait a cipőire.
- Viseljen tartós és szigetelő lábbelit.

A munka során a hegesztőnek az egész testén ruhával védettnek kell lennie, valamint arcvédővel kell rendelkeznie a sugárzások és égések ellen.

Mindkét kézen megfelelő anyagból (bőr) készült hajtókás kesztyűt kell viselni. Ennek kifogástalan állapotban kell lennie.

A ruha szikrák és égések elleni védelme érdekében megfelelő kötényt kell viselni. Ha a munkálatok jellege, pl. a fej fölötti hegesztés megköveteli, akkor védőruházatot, szükség esetén pedig megfelelő fejvédőt is viselni kell.

Az alkalmazott védőruházatnak és az összes tartozéknak meg kell felelnie az egyéni védőfelszerelésről szóló rendeletnek (2016/425).

„A” osztály (IEC 60974-10):

Ha az eszközt olyan lakókörnyezetben kívánja használni, ahol az áramellátást nyilvános, alacsonyfeszültségű hálózat biztosítja, a használatához elektromágneses szűrő alkalmazása válhat szükségessé, amely az elektromágneses zavarokat oly mértékben csökkenti

Ipari területeken vagy egyéb területeken, ahol az áramellátást nem nyilvános, alacsonyfeszültségű hálózat biztosítja, az eszköz alkalmazható.

Az 'A' osztályú eszközök nem használhatók olyan lakókörnyezetben, ahol az áramellátást nyilvános, alacsonyfeszültségű hálózat biztosítja, mivel ott kedvezőtlen áramellátási viszonyok esetén zavarokat okozhatnak.

Felhasználóként biztosítani kell, hogy szükség esetén az áramszolgáltatóval folytatott konzultációkat követően, a gép üzemeltetéséhez használni kívánt csatlakozópont megfelelően a fenti követelményeknek.

A felhasználó felelős a hegesztésből eredő zavarokért.

SZIMBÓLUMOK

Figyelem!

A személyi sérülések kockázatának csökkentése érdekében olvassa el a felhasználói útmutatót.



A készüléket szárazon és fagymentesen tárolja.





A gyerekeket tartsa a géptől távol!



A gépet nem szabad esőnek kitenni.

	Viseljen személyi védőfelszerelést.
	Használjon hegesztőmaszkot!
	Minden esetben speciális munkakesztyűt viseljen.
	Viseljen biztonsági munkacipőt átvágs elleni védelemmel, érdes talppal és acél orral!
	Használjon védőkötényt
	Mindennemű tisztítási, karbantartási munka előtt mindig húzza ki a villásdugót a fali dugaljból.
	Biztonsítsa láncsal a nyomótartályt
	 Vigyázz! Magas feszültség!
	 Robbanásveszély
	 Vigyázat, mérgező gőzök!
	Nedvességtől óvni kell. A gépet nem szabad esőnek kitenni.
	Személyektől való távolság
	Ügyeljen arra, hogy senki ne tartózkodjon a veszélyes területen
	Egyfázisú transzformátor egyenirányítóval
	MIG (fém-inert-gáz hegesztés) MAG (fém-aktív-gáz hegesztés)
	Hegesztésre fokozott elektromos veszély esetén is alkalmas.
	Egyfázisú váltakozó áram, 50 Hz névleges frekvenciával
	Hibás és/vagy tönkrement villany, vagy elektromos gépeket át kell adni az illetékes hulladékgyűjtő telepre.

 Nedvességtől óvni kell.

 CE jelzet

 TÜV / GS jelölés

KARBANTARTÁS

 **Mindennemű beállítás és karbantartás előtt húzza ki a fali csatlakozódugót az elektromos hálózathoz.**

A szivattyút minden használat előtt vizuálisan ellenőrizze, elsősorban azt, hogy a hálózati kábel és csatlakozó dugasz ne legyen hibás.

VIGYÁZAT Tilos a berendezés használata az esetben, ha hibás, vagy a biztonsági berendezés meg van károsodva. A kopott és hibás alkatrészeket haladéktalanul cserélje ki.

Ha az eszköz meghibásodott, a javítást hivatalos ügyfélszolgálatnak kell kezdenie.

Szükség esetén nézze meg a pótkatrész listát a www.guede.com honlapon Szállítás és tárolás

Ne tisztítsa a gépet és annak tartozékait oldószerrel, gyúlékony vagy mérgező anyagokkal, csak egy megnedvesített rongyot használjon, miután ellenőrizte hogy a gép áramtalanítva van.

A szellőző nyílásból, illetve a mozgó alkatrészekről minden használat után puha kefével vagy ecsettel távolítsa el a lerakódott port.

Rendszeresen olajozza be a mozgó fém alkatrészeket, pl. kerekeket és oldalsó fedeleket.

Kizárólag rendszeresen karbantartott és kezelt gép lehet megbízható segédeszköz. Elégtelen karbantartás és kezelés előre nem látható balesetekhez és sérülésekhez vezethet.

Ha a hálózati kábel cseréje szükséges, akkor ezt a biztonsági kockázat elkerülése érdekében a gyártóval vagy annak megbízottjával kell elvégeztetni.

Tárolás

A készüléket szárazon és fagymentesen tárolja.

Használat után hagyja lehűlni a készüléket.

A használat után közvetlenül ne takarja le a készüléket vagy helyezze a szekrénybe.

A készüléket megfelelő helyen tartsa, ezzel védve az illetéktelen használatától.

Ártalmatlanítás

A megsemmisítésre vonatkozó utasítások a készüléken vagy csomagolásán elhelyezett piktogramokból következnek.

A csomagolás megsemmisítése

A csomagolás óv a szállítás közben fenyegető sérülésektől. A csomagolóanyagok általában környezetvédelmi és hulladékgazdálkodási szempontok alapján kerülnek kiválasztásra, ezért újrahasznosíthatók. A csomagolóanyag újrahasznosítása csökkenti a hulladékmennyiséget. Egyes csomagolóanyagok (pl. fóliák, styropor®) gyermekekre nézve veszélyt jelenthetnek.

Az elektromos készülékeket ne a háztartási hulladékkal együtt ártalmatlanítsa: vegye igénybe a településén található gyűjtőállomásokat. A gyűjtőállomások telephelyeinek tekintetében érdeklődjön a települési önkormányzatnál. Amennyiben az elektromos készülékek ártalmatlanítása ellenőrizetlen módon történik, a bomlás során ártalmas anyagok juthatnak a talajvízbe és ezáltal a táplálékláncba, illetve a növény- és állatvilág hosszú évekre mérgezett állapotba kerülhet. Ha Ön kicseréli a készüléket, akkor az eladónak jogszabályi kötelezettsége a régi készüléket ártalmatlanítás céljából térítésmentesen átvenni.

Az eszköz leselejtezése

Elkészítettük a bontáshoz szükséges műszaki dokumentációt, pótalkatrész-listákat, kapcsolási rajzokat és az újrahasznosítható anyagok listáját, amelyek az interneten rendelkezésre állnak.

A műszaki dokumentációhoz hozzáférhet a QR-kód vagy a Műszaki adatok bekezdése alatti megfelelő hivatkozás használatával.

Jótállás

Jótállás időtartalma 12 hónap ipari használat esetén, fogyasztó esetén 24 hónap, jótállás a készülék megvétele napján kezdődik.

A jótállás kizárólag az anyagi, vagy gyártási hibákból eredő elégtelenségekre vonatkozik. Reklamáció esetén fel kell mutatni az eredeti, a vásárláskor kapott,

s a vásárlás dátumával ellátott iratot.

A jótállás nem vonatkozik a géppel való szaktalan használat következtében bekövetkező hibákra, pl. a gép túlterhelése, erőszakos használata, vagy idegen tárgyakkal való megrongálódása. A használati utasítás mellőzése következményeire, szerelési és szokásos, normális elhasználódásra sem vonatkozik a jótállás.

Szervíz

Vannak kérdései? Reklamáció? Szüksége van pótalkatrészekre, vagy használati utasításra? Honlapunkon a www.guede.com címen szervíz terén gyorsan, bürokráciát kizárva segítségére leszünk. Kérem, segítsen, hogy segíthessünk. Hogy gépét reklamáció esetén identifikálhassuk, szükségünk van a gyártási számra, a szortiment tételszámára és a gyártási évre. Ezek az adatok fel vannak tüntetve a típus címken.

Gyártási szám:

Megrendelési szám

Gyártási év:

Fontos információk az ügyfél részére

Felhívjuk a felhasználó figyelmét, hogy mind a jótállási időben, mind annak lejártát követően visszaadásra kizárólag az eredeti csomagolásban kerülhet sor. Ezzel hatékonyan megelőzhetők a berendezés szállítás közbeni megsérülése, illetve a vitás reklamációs esetek. A készüléket az eredeti csomagolása optimálisan óvja, és így biztosított a reklamációs igény mielőbbi feldolgozása.

Hiba elhárítása

Zavar	Okok	Intézkedések
Bár az előtoló csigája mozog, a huzal nem tolódik előre.	Beszennyeződött áramfúvóka	Tisztítsa ki
	A tekerstartó tengelykapcsoló túl erőse van állítva.	Engedjen rajta
	Sérült tömlőköteg	Ellenőrizze le a huzalvezeték köpenyt
	A huzal előtoló csiga túlságosan kis nyomásra van beállítva	Növelje a nyomást
Szaggatott huzalutánpótlás	Sérült áramfúvóka	Cserélje ki
	Besült áramfúvóka	Cserélje ki
	Beszennyeződött hajtókerék horony	Tisztítsa ki
	Horony az elkopott hajtókeréken	Cserélje ki
Kialudt elektromos ív	Hibás érintkezés a földelő csipesz és a munkadarab között	Húzza meg és ellenőrizze a csipesz Távolítsa el a festéket és a rozsdát
	Rövidzár az áramfúvóka és a gázbekötő cső között	Tisztítsa meg vagy cserélje ki az áramfúvókát és gázfúvókát. Szennyeződésektől, festék és rozsdamaradékoktól mentes áramfúvóka
	Túlságosan laza áramfúvóka	Erősen húzza meg az áramfúvókát
Pórusos varrat	Nem megfelelő tömlőköteg távolság vagy dőlésszög	A tömlőköteg és a munkadarab közötti távolságnak legalább 5-10 mm-nek kell lennie. A dőlésszög nem lehet kevesebb 60-nál.
	Nincs, túl kevés vagy nem megfelelő gáz	Adagoljon (több) gázt, vagy váltson másik gázra
Hosszabb üzem után a hegesztőgép hitelen kikapcsol	A hegesztőgép a túlságosan hosszán tartó használat következtében túlforrósodott, és bekapcsolt a hőkioldó	Hagyja kihűlni a hegesztőgépet

Original – EG-Konformitätserklärung

Hiermit erklären wir, dass die nachfolgend bezeichneten Geräte aufgrund ihrer Konzipierung und Bauart sowie in den von uns in Verkehr gebrachten Ausführungen den einschlägigen, grundlegenden Sicherheits- und Gesundheitsanforderungen der EG-Richtlinien entsprechen. Bei einer nicht mit uns abgestimmten Änderung der Geräte verliert diese Erklärung Ihre Gültigkeit.

Translation of the EC-Declaration of Conformity

We, hereby declare the conception and construction of the below mentioned appliances correspond - at the type of construction being launched - to appropriate basic safety and hygienic requirements of EC Directives.

In case of any change to the appliance not discussed with us the Declaration expires.

Traduction de la déclaration de conformité CE

Nous déclarons par la présente, que les appareils indiqués ci-dessous répondent, du point de vue de leur conception, construction et réalisation ainsi que leur mise sur le marché, aux exigences fondamentales en matière de santé et d'hygiène des directives CE.

Toute modification de l'appareil non autorisée entraîne la perte de validité de la présente déclaration.

Traduzione della dichiarazione di conformità CE

Dichiariamo con il presente noi, che la concezione e costruzione degli apparecchi elencati, nelle realizzazioni che stiamo introducendo alla vendita, sono conformi ai requisiti principali delle direttive CE sulla sicurezza ed igiene.

Nel caso della modifica dell'apparecchio da noi non autorizzata, la presente dichiarazione perde la propria validità.

Vertaling van de EG-Conformiteitverklaring

Hiermede verklaren wij, dat de genoemde machine, op grond van zijn ontwerp en bouwwijze, evenals de door ons in omloop gebrachte uitvoeringen, aan de desbetreffende fundamentele veiligheids- en gezondheidverordeningen van de EG-richtlijnen voldoen.

Bij een niet met ons overeengekomen wijziging aan het apparaat verliest deze verklaring haar geldigheid.

Peklad prohlášení o shodě EU

Tímto prohlašujeme my, že koncepce a konstrukce uvedených přístrojů v provedeních, která uvádíme do oběhu, odpovídá příslušným základním požadavkům směrnice EU na bezpečnost a hygienu.

V případě změny přístroje, která s námi nebyla konzultována, ztrácí toto prohlášení svou platnost.

Peklad vyhlásenie o zhode EÚ

Týmto vyhlasujeme my, že koncepcia a konštrukcia uvedených prístrojov vo vyhotoveniach, ktoré uvádzame do oběhu, zodpovedá príslušným základným požiadavkám smernice EÚ na bezpečnosť a hygienu.

V prípade zmeny prístroja, ktorá s nami nebola konzultovaná, stráca toto vyhlásenie svoju platnosť.

Fordítása azonosági nyilatkozat EU

Ezzel kijelentjük mi, a hogy a lentiekben megjelölt gépipari termék, koncepciója és tervezése, az általunk forgalomba kerülő kivitelezésben, megfelel az EU illetékes biztonsági és higiéniai szabályzatok alapkövetelményeinek.

A gépen, a velünk való konzultáció nélkül végzett változások esetén, a jelen nyilatkozat érvényességét veszti.

Prevod izjava o ustreznosti EU

S tem izjavljamo, da koncepcija i konstrukcija navedenih naprav v izvedbah, ki jih uvajamo na trg, odgovarja pristojnim osnovnim zahtevam smernice EU za varnost in higieno.

V primeru spremembe naprave, o kateri se niste posvetovali z nami, ta izjava izgubi svojo veljavnost.

Prevedenje u Izjava o sukladnosti EU

Ovime izjavljujemo da koncepcija i konstrukcija navedenih strojeva u izvedbi u kojoj se isti puštaju u promet, udovoljavaju odgovarajućim osnovnim zahtjevima smjernica EU u području sigurnosti i higijene.

Ova Izjava prestaje važiti u slučaju promjene opreme izvršene bez naše suglasnosti.

Превод на Декларация за съответствие с ЕС

С това декларираме ние, че концепцията и конструкцията на посочените уреди в изпълнения, които пускаме в обръщение, отговарят на съответните изисквания на инструкциите на ЕС за безопасност и хигиена.

В случай на изменение на уреда, което не е било консултирано с нас, тази декларация губи своята валидност.

Traducere a declarație de conformitate UE

Prin prezenta noi declarăm, că concepția și construcția utilajelor prezentate, în execuția în care sunt puse în circulație, sunt conforme cu exigențele de bază aferente directivelor UE privind securitatea și igiena.

În cazul modificărilor pe utilaj care nu au fost consultate cu noi, prezenta declarație își pierde valabilitatea.

Prevedenje u Izjava o usklađenosti sa propisima EU

Ovim izjavljujemo da koncepcija i konstrukcija navedenih uređaja, a u izvedbi u kojoj se isti puštaju u promet, zadovoljavaju odgovarajuće osnovne zahteve iz direktiva EU u vezi sa sigurnošću i higijenom.

Ova izjava prestaje da važi u slučaju promena na opremi izvršenih bez naše saglasnosti.

Tłumaczenie Deklaracji zgodności WE

Niniejszym oświadczamy, my że koncepcja i konstrukcja przedstawionych poniżej urządzeń w wersji, która jest wprowadzona do obiegu, odpowiada stosownym podsta-wowym wymogom dyrektyw UE dotyczących bezpieczeństwa i higieny.

Niniejsza deklaracja przestaje obowiązywać w przypadku zmiany urządzenia, która nie została z nami skonsultowana.

AT uygunluk beyanı tercümesi

Beyan ederiz ki aşağıda belirtilen piyasaya sürdüğümüz modellerin tasarımı ve yapıları itibarıyla güvenli ve hijyen ile ilgili AB yönetmeliklerine uygun olduğunu beyan ederiz.

Alelerde bize danışılmadan yapılacak bir değişiklik durumunda işbu beyanname geçerliliğini yitirir.

Traducción De La Declaración De Conformidad Ce Original

Por la presente declaramos que, debido a su diseño y construcción, los dispositivos descritos a continuación, en los modelos comercializados por nuestra parte, cumplen con los requisitos fundamentales de seguridad y salud de las Directivas CE.

En caso de modificación no autorizada de los dispositivos, esta declaración perderá su validez.

Schutzgas-Schweissgerät

Schweißgerät | Welder | Poste à souder |
Saldatrice | Dispositivo de soldadura |
Lasaparaat | Svářečka | Zvářka | Spawarka |
Hegesztőgép

20074 MIG 172/6W

Einschlägige EG-Richtlinien

Appropriate EU Directives | Directives CE applicables | Prohlášení o shodě EU | Vyhlášení o zhode EU | Desbetreffende EG-Richtlinien | Direttive CE applicabili | Illetékes EU előírások | Primjenjive smjernice EU | Uporabne smernice EU | Directive UE aferente | Съответни наредби на ЕС | Primjenjive smjernice EU | Stosowne dyrektywy UE | Ilgij AB yonetmelikleri | Directivas CE pertinentes

- | | |
|--|--|
| <input checked="" type="checkbox"/> 2014/35/EU | <input checked="" type="checkbox"/> 2014/30/EU |
| <input type="checkbox"/> 1935/2004/EC | <input type="checkbox"/> 1907/2006/EC |
| <input checked="" type="checkbox"/> 2011/65/EU&2015/863/EU | <input type="checkbox"/> 2016/426/EU |
| <input type="checkbox"/> 2016/425/EU (PPE) | <input checked="" type="checkbox"/> 2019/1784/EU |
| <input type="checkbox"/> 2015/1188/EU | <input type="checkbox"/> 2014/29/EU |
| <input checked="" type="checkbox"/> 2006/42/EC | <input type="checkbox"/> |

Annex IV

Notified Body Name:
No. Address:

Type Ex. Cert.-No.:

- 97/68/EC_&2016/1628/EU
Emission No.:
- 2000/14/EC_2005/88/EC

Konformitätsbewertungsverfahren

Method of compliance assessment | Méthodes d'évaluation de la conformité | Modo di valutazione della conformità | Conformiteitsbeoordelingsprocedure | Způsob posouzení shody | Spôsob posúdenia zhody | Az azonoság megítélésének a módja | Način presoje istovetnosti | Način ocjenjivanja sukladnosti | Начин на обсьждане на сходство | Modul de evaluare a conformității | Način ocenjivanja usklađenosti | Uygunluk deęerlendirme usulü | Metoda oceny zgodności | Procedimiento de evaluación de la conformidad

Annex VI

Wolpertshausen, 16.02.2021



Steffen Linkohr

Geschäftsführer | Managing Director | Gérant | Amministratore delegato | Bedrijfsleider | Jednatel | Konateľ | Ügyvezető igazgató | Direktro | Direktor | Управител | Administrator | Direktor | Sirket temsilçisi | Direktor | Director General
Güde GmbH & Co. KG, Birkichstraße 6, 74549 Wolpertshausen, Germany

Joachim Bürkle

Güde GmbH & Co. KG, Birkichstraße 6, 74549 Wolpertshausen, Germany

Bevollmächtigt die technischen Unterlagen zusammenzustellen.

Authorized to compile the technical file | Autorisé à compiler la documentation technique | Autorizzato alla preparazione della documentazione tecnica | Gemachtigd voor samenstelling van de technische documenten | Zplnomocněn k sestavení technických podkladů. | Splnomocnený zostaviť technické podklady. | Műszaki dokumentáció összeállítására felhatalmazva | Pooblaščen za izdelavo spisov tehnične dokumentacije. | Ovlašten za formiranje tehničke dokumentacije. | Упълномощен за съставяне на техническата документация | Импутемичси сá elaboraze documentația tehnică. | Ovlašten za formiranje tehničke dokumentacije. | Tekniker evrakları hazırlamakla görevlendirilmiştir. | Upełnomocniony do zestawienia danych technicznych | Autorizado para la redacción de los documentos técnicos

Angewandte harmonisierte Normen

Harmonised standards used | Normes harmonisées applicables | Použité harmonizované normy | Použité harmonizované normy | Gebuikte harmoniserende normen | Applicate norme armonizzate | Használt harmonizált normák | Primijenjeni harmonizirani standardi | Uporabljeni usklajeni standardi | Norme armonizzate folosite | Исползвани хармонизирани норми | Primijenjeni harmonizirani standardi | Wykorzystane zharmonizowane normy | Kullanılan uyum normları | Normas armonizadas aplicadas
EN 60974-1:2012

EN ISO 12100:2010; EN 50445:2008

EN 62321

EN 60974-10:2014

Garantierter Schalleistungspegel

Guaranteed sound power level | Niveau de puissance acoustique garanti | Livello di potenza sonora garantito | Gegarandeerd geluidsrukniveau | Zaručená hladina akustického výkonu | Garantovaná hladina akustického výkonu | Garantált akusztikus teljesítményszint | Zajamčena ravan akustične zmogljivosti | Garantirana razina akustičke snage | Гарантирано ниво на звукова мощност | Nivelul garantat al puterii sunetului | Garantovani nivo akustične snage | Garanti edilen gürlütlü emisyonu seviyesi | Gwarantowany poziom mocy akustycznej | Nivel de potencia sonora garantizado

L_{WA} dB (A)

Gemessener Schalleistungspegel

Measured sound power level | Niveau de puissance acoustique mesuré | Livello di potenza sonora misurato | Gemeten geluidsrukniveau | Naměřená hladina akustického výkonu | Namerana hladina akustického výkonu | Mért akusztikus teljesítményszint | Zajamčena ravan akustične zmogljivosti | Izmerjena razina akustičke snage | Измерено ниво на звукова мощност | Nivelul măsurat al puterii sunetului | Izmereni nivo akustične snage | Ölçülen gürlütlü emisyonu seviyesi | Zmierzony poziom mocy akustycznej | Nivel de potencia sonora medido

L_{WA} dB (A)



GÜDE GmbH & Co. KG
Birkichstrasse 6
74549 Wolpertshausen
Deutschland
Tel.: +49-(0)7904/700-0
Fax.: +49-(0)7904/700-250
eMail: info@guede.com